

Помощь при проектировании: система кабельных коробов WDK из пластика

Помощь при монтаже кабельных коробов WDK

20





Помощь при монтаже: системы кабельных коробов WDK



Монтаж миниканала

Снять защитную пленку. Приклеить короб на подходящее и непыльное основание.



Резка миниканала

С помощью ножниц ОВО для короба WDK можно выполнить точную прямую резку. Ножницы можно использовать для размеров короба до 25 x 45 мм.



WDK для мастерской

В кабельных коробах WDK с глубиной 60 мм могут быть установлены монтажные коробки.



WDK с направляющей планкой

Благодаря направляющей планке короб WDK можно устанавливать с помощью стальных гвоздей. Одновременно это предотвращает повреждение кабеля гвоздями. Разумеется, направляющая планка также может использоваться в качестве разделительной перегородки.



Монтаж фиксатора крышки

Фиксатор крышки защелкивается в контуре крышки. Для прокладки кабеля ее нужно открыть под углом 30°. Она служит для придания устойчивости коробу WDK и для крепления в нем кабеля.



Монтаж фасонной детали внутреннего угла

Фасонная деталь крышки устанавливается в короб WDK и защелкивается в контуре крышки.

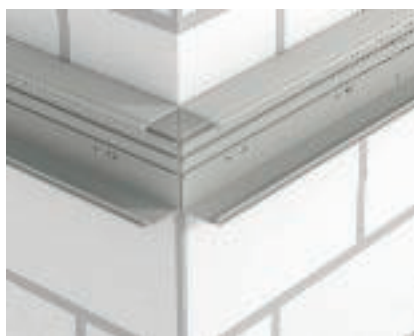

Монтаж фасонной детали внешнего угла

Нижние части WDK каналов монтируются к стене до угла.

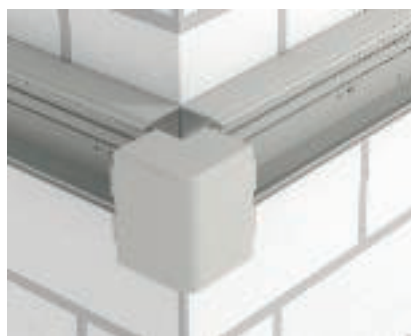

Монтаж фасонной детали внешнего угла

После укладки кабелей фасонная деталь крышки внешнего угла вставляется в нижние части.



Монтаж розеток

Монтажная коробка крепится в коробе.



Монтаж розеток

После этого монтажная коробка, с установленным на дне винтом, фиксируется в коробе WDK.



Монтаж с помощью пистолета для забивки шпилек

С использованием пистолета для забивки шпилек фирмы Spit монтаж короба осуществляется быстро и эффективно.



Универсальный короб RK

Универсальный короб скрывает кабели и провода, находящиеся в распределительных шкафах.



Монтаж скоб RK

Зажимы (OBO Quick Pg 16) устанавливаются с помощью вбиваемых дюбелей слева и справа над распределительными шкафами. Они входят в комплект поставки торцевых заглушек.



Монтаж заглушек RK

Торцевые заглушки крепятся в скобах.



Резка крышки RK

С помощью обычной ножовки вырезается нужная длина верхней части.



Монтаж крышки RK

Просто защелкнуть крышку в торцевые заглушки.



Монтаж фронтальной крышки RK





Вставить фронтальную крышку в фиксатор.



Готовый монтаж RK

С помощью универсального короба обеспечивается аккуратная укладка даже в том случае, если в нем необходимо проложить много кабелей и проводов.

Стандарты

	КЕМА-КЕУР, Нидерланды
	Underwriters Laboratories Inc., США + CSA, Канада
	Протестированная ударпрочность, Федеральное ведомство по защите гражданского населения, Германия
	Зарег. объединение. Союз электротехники, электроники и информационной техники, Германия
	Южно-Африканское бюро стандартов



Материалы - пластик

ABS/ASA — акрилнитрил-бутадиен-стирол

Термостойкость:

длительно до 70°C, кратковременно до 85°C,
а также примерно до -40°C*

Устойчивость к следующим веществам:

Муравьиная кислота, лимонная кислота, молочная кислота.

Условная устойчивость к следующим веществам:

Соляная кислота, серная кислота.

Неустойчивость к следующим веществам:

Ацетон, бензин, бензол, растворители для красок и лаков, масляная кислота, хлор, уксусная кислота, азотная кислота.

Опасность появления трещин вследствие внутренних напряжений

Относительно высокий, как у полистирола.

GUM — Резина

PM — Полиацетал (полиоксиметилен, полиформальдегид)

Термостойкость:

постоянно до 100°C, кратковременно примерно до 130°C,
а также до ниже минус 40°C*.

Устойчивость к следующим веществам:

Ацетон, эфир, бензин, слабая уксусная кислота, бензол, разогретое масло, масла и жиры, толуол.

Неустойчивость к следующим веществам:

Метиленхлорид, трихлорэтилен, соляная кислота, азотная кислота, серная кислота.

Опасность появления трещин вследствие внутренних напряжений

Незначительная

PA — полиамид

Термостойкость:

длительно: до 90°C, кратковременно: от -40°C* до 130°C.
Хим. устойчивость как у полиэтилена.

Устойчивость к следующим веществам:

Бензин, бензол, дизельное топливо, ацетон, растворители для красок и лаков, масла и жиры.

Неустойчивость к следующим веществам:

Белильный щёлоч, большинство кислот, хлор.

Опасность появления трещин вследствие внутренних напряжений

В состоянии влажности воздуха незначительно, только при некоторых водянистых растворах солей.

При сильно высохших деталях (высокая температура и очень низкая влажность воздуха) высокая подверженность воздействию горячего и различных растворителей.

PA/GF — полиамид со стекловолокном усилением

Термостойкость:

длительно: до 100 - 110°C, кратковременно: от -40°C* до 160°C.

Устойчивость к следующим веществам:

Бензин, бензол, дизельное топливо, ацетон, растворители для красок и лаков, масла и жиры.

Незначительная подверженность образованию трещин вследствие внутренних напряжений.

Неустойчивость к следующим веществам:

Белильный щёлоч, большинство кислот, хлор.

Опасность появления трещин вследствие внутренних напряжений

В состоянии влажности воздуха незначительная, только при некоторых водянистых растворах солей.

При сильно высохших деталях (высокая температура и очень низкая влажность воздуха) высокая подверженность воздействию горячего и различных растворителей.

PC — поликарбонат

Термостойкость: длительно примерно до 110°C (в воде 60°C),
кратковременно до 125°C,
а также ниже 35°C.

Устойчивость к следующим веществам:

Бензин, терпентин, большинство слабых кислот.

Неустойчивость к следующим веществам:

Ацетон, бензол, хлор, метилхлорид, большинство концентрированных кислот.

Опасность появления трещин вследствие внутренних напряжений

относительно небольшая; средами образования трещин из-за внутренних напряжений, являются бензин, ароматические углеводороды, метанол, бутанол, ацетон, терпентин.

PC/ABS — Поликарбонат/акрилнитрил-бутадиен-стирол

за короткое время приблизительно до 105°C, область плавления при температуре ок. 200°C, термическое разложение при 300°C.
Начиная с толщины материала 1,5 мм, достигается UL94 V-0.

Начиная с толщины материала 1 мм, достигается температура нити накаливания 960°C согласно IEC 60695-2-12.

Устойчивость к следующим веществам:

Минеральные кислоты, органические кислоты и водные солевые растворы

Условная устойчивость к следующим веществам:

Щелочи, хлоруглеводороды, ароматические соединения и (в составных частях) ряд жиров и масел.

PE — Полиэтилен

Термостойкость:

твердые сорта: длительно до 90°C, кратковременно до 105°C.
мягкие сорта: длительно до 80°C, кратковременно от -40°C* до 100°C.

Устойчивость к следующим веществам:

Щёлочи и неорганические кислоты.

Условная устойчивость к следующим веществам:

Ацетон, органические кислоты, бензин, бензол, дизельное топливо, большинство масел.

Неустойчивость к следующим веществам:

Хлор, углеводороды, окислительные кислоты

Опасность появления трещин вследствие внутренних напряжений

Относительно высокая.

Трещины вследствие внутренних напряжений могут быть устранены, помимо прочего, с помощью ацетона, различных спиртов, муравьиной кислоты, этанола, бензина, бензола, масляной кислоты, уксусной кислоты, формальдегида, различных масел, керосина, пропанола, азотной кислоты, соляной кислоты, серной кислоты, мыльных растворов, терпентина, трихлорэтилена, лимонной кислоты.

PPO — полифениленоксид

Термостойкость:

от -30°C до +85°C

Устойчивость к следующим веществам:

Масла, жиры, смазочные и топливные материалы

PP — полипропилен

Термостойкость:

длительно: до 90°C, кратковременно: от -30°C* до 110°C.

Хим. устойчивость как у полиэтилена.

Устойчивость к следующим веществам:

Щелочи и неорганические кислоты

Условная устойчивость к следующим веществам:

Ацетон, органические кислоты, бензин, бензол, дизельное топливо, большинство масел

Неустойчивость к следующим веществам:

Хлор, углеводороды, окислительные кислоты

Опасность появления трещин вследствие внутренних напряжений

Незначительно, только у некоторых кислот, как например, хромовая кислота, плавиковая и соляная кислоты, а также угарного газа.



Материалы - пластик

PS — полистирол

Термостойкость:

По причине относительно сильной подверженности химическим воздействиям не рекомендуется использовать при температурах выше обычной температуры воздуха в помещении, т.е. ок. 25°C.

Морозостойкость: примерно до минус 40°C*.

Устойчивость к следующим веществам:

Щёлочи, большинство кислот, спирт.

Условная устойчивость к следующим веществам:

Масла и жиры.

Неустойчивость к следующим веществам:

Масляная кислота, конц. азотная кислота, конц. уксусная кислота, ацетон, эфир, бензин и бензол, растворители для красок и лаков, хлор, дизельное топливо.

Опасность появления трещин вследствие внутренних напряжений

Относительно высокая.

Трещины вследствие внутренних напряжений могут быть вызваны помимо прочего действием ацетона, эфира, бензина, циклогексана, гептана, метанола, пропанола, а также размягчителей для некоторых кабельных ПВХ-смесей.

PVC — поливинилхлорид

Термостойкость:

длительно: до 65°C, кратковременно: от -30°C* до 75°C.

Устойчивость к следующим веществам:

Слабые кислоты, щёлочи, масла и жиры, бензин.

Неустойчивость к следующим веществам:

Сильные кислоты, бензол, ацетон, йод, толуол, трихлорэтилен.

Опасность появления трещин вследствие внутренних напряжений

Незначительно, только у некоторых растворителей, таких как бензол и ацетон.

*Значения со знаком минус действительны только для деталей в спокойном состоянии без сильной ударной нагрузки.

Пластмасса, устойчивой к воздействию любых химикалий, не существует. Перечисленные агенты представляют небольшой выбор. Учтите, что при одновременном действии химических факторов и высоких температур детали из пластмассы особенно подвержены разрушению. При определенных обстоятельствах могут образоваться трещины из-за внутренних напряжений. При возникновении сомнений мы просим Вас связаться с нами или запросить подробную таблицу устойчивости.

Образование трещин из-за внутренних напряжений: трещины могут образоваться, если детали из пластмассы, находящиеся под напряжением при растяжении, в то же время будут подвержены воздействию химических факторов. Особенно подвержены такому комплексному воздействию детали из полистирола и полиэтилена. Трещины из-за напряжения могут быть вызваны даже агентами, к которым соответствующая пластмасса в ненапряжённом состоянии сама по себе обладает устойчивостью. Типичные примеры деталей, находящихся под действием напряжения при растяжении: скобы для поддержки, промежуточные штуцеры кабельных винтовых соединений, ленточные хомуты.



Материалы - металл

Alu — Алюминий

VA (1.4301) — Нержавеющая сталь 1.4301

VA (1.4310) — Нержавеющая сталь 1.4310

St — Сталь



Европейская классификация

Классификация по EN 50085-1

		Кабельный короб WDK	Кабельный короб LKM	SKL плинтусный короб	VK Распределительный короб	Кабельный короб Rapid 45 GEK-K	GEK-A Короб для монтажа электроустановочных изделий Rapid 45	Короб для монтажа электроустановочных изделий GK	Короб для монтажа электроустановочных изделий GS	Короб для монтажа электроустановочных изделий GEK-A	Монтажная колонна ISS
6.1	По материалу	*2	*2	*2	*2	*2	*2	*2	*2	*2	*2
6.2	В зависимости от ударной прочности для монтажа и применения		*1								
6.2.1	Системы кабельных каналов (ударная нагрузка 0,5 Дж)	x	*1								
6.2.2	Системы кабельных каналов (ударная нагрузка 1 Дж)		*1								
6.2.3	Системы кабельных каналов (ударная нагрузка 2 Дж)		*1	x							
6.2.4	Системы кабельных каналов (ударная нагрузка 5 Дж)		*1			x		x			
6.2.5	Системы кабельных каналов (ударная нагрузка 20 Дж)		*1				x		x	x	x
6.3	По температуре, как указано в таблицах 1, 2 и 3										
	Таблица 1: минимальные температуры хранения и транспортировки ± 2 °C										
	-45										
	-25		x				x		x	x	x
	-15			x		x		x			
	-5	x			x						
	Таблица 2: минимальные температуры для монтажа и эксплуатации ± 2 °C										
	-25		x				x		x	x	x
	-15					x		x			
	-5	x		x							
	+5										
	+15				x						
	Таблица 3: максимальные температуры эксплуатации ± 2 °C										
	+60	x		x	x	x	x	x	x	x	x
	+90										
	+105										
	+120										
6.4	По сопротивлению к воспламенению										
6.4.1	Системы кабельных коробов не препятствующих распространению огня.	x			x	x		x			
6.4.2	Системы кабельных коробов препятствующие распространению огня.		x	x			x		x	x	x

x подходящая классификация, *1 при проверке, *2 при консультации



Европейская классификация

Классификация по EN 50085-1

		Кабельный короб WDK	Кабельный короб LKM	SKL плинтусный короб	VK Распределительный короб	Кабельный короб Rapid 45 GEK-K	GEK-A Короб для монтажа электроустановочных изделий Rapid 45	Короб для монтажа электроустановочных изделий GK	Короб для монтажа электроустановочных изделий GS	Короб для монтажа электроустановочных изделий GEK-A	Монтажная колонна ISS
6.5	По электрической проводимости										
6.5.1	Система кабельных каналов с электрической проводимостью		x				x		x	x	x
6.5.2	Система кабельных каналов без электрической проводимости	x		x	x	x		x			
6.6	По электрическим изоляционным свойствам										
6.6.1	Система кабельных каналов без электрических изоляционных свойств		x				x		x	x	x
6.6.2	Система кабельных каналов с электрическими изоляционными свойствами	x		x	x	x		x			
6.7	По видам защиты корпуса или оболочки согласно EN 60529:1991										
6.7.1	По защите от проникновения твердых инородных веществ	IP20	IP30	IP41		IP40	IP40	IP30	IP30	IP30	IP30
6.7.2	По защите от проникновения влаги										
6.7.3	По защите от прикосновения с опасными деталями										
6.8	Согласно защите от коррозионных и загрязняющих веществ	-	-	-	-	-	-	-	-	-	-
6.9	В зависимости от типа крепления крышки к коробу										
6.9.1	Крышку системы кабельных коробов возможно открыть без инструмента	x	x		x						
6.9.2	Крышку системы кабельных коробов следует открывать только с помощью инструмента					x	x	x	x	x	
6.10	По электрическому защитному разделению										
6.10.1	Системы кабельных коробов без внутреннего защитного разделительного элемента		x		x		x		x	x	
6.10.2	Системы кабельных коробов с внутренним защитным разделительным элементом	x		x		x		x			

x подходящая классификация, *2 при консультации



Европейская классификация

Классификация по EN 50085-2-1

		Кабельный короб WDK	Кабельный короб LKM	SKL плинтусный короб	VK	Распределительный короб	Кабельный короб Rapid 45 GEK-K	GEK-A	Короб для монтажа электроустановочных изделий Rapid 45	Короб для монтажа электроустановочных изделий GK	Короб для монтажа электроустановочных изделий GS	Короб для монтажа электроустановочных изделий GEK-A	Монтажная колонна ISS
6.101.3	Наружный и скрытый монтаж кабельного короба на стене или на потолке												
6.101.3.1	Наружный и скрытый монтаж кабельного короба на стене или на потолке	x	x				x	x	x	x	x		
6.101.3.2	Наружный и скрытый монтаж кабельного короба на потолке	x	x				x	x	x	x	x		
6.101.3.3	Кабельный короб на стене и поддерживается полом.			x									
6.101.3.4	Кабельный короб на стене и поддерживается горизонтальной поверхностью, но не полом												
6.101.4	Система кабельных коробов, установленная на расстоянии от стены или потолка с помощью крепежных деталей						x	x	x	x	x		
6 102	Согласно защите от проникновения воды к изолированным проводам и проводящими напряжением деталями в случае использования мини-каналов и мокрой уборки пола.												
6.102.1	Нет сведений												
6.102.2	Полностью опираться на инструкцию производителя, которая ограничивает положение встраивания системы кабельных коробов.						x	x					
6.102.3	Необходимо следовать инструкции производителя, которая допускает любую установку системы кабельных коробов, однако ограничивает положение изолированных проводов и проводящих напряжением деталей в системе кабельных коробов.												
6.102.4	Необходимо следовать инструкции производителя, которая допускает любую установку системы кабельных коробов, однако допускает положение изолированных проводов и проводящих напряжением деталей.												
6 103	По типу												
6.103.1	Тип-1 система кабельных коробов с электрической проводимостью			x									
6.103.2	Тип-2 система кабельных коробов с электрической проводимостью(распределительная система кабельных коробов с электрической проводимостью)	x	x										
6.103.3	Тип-3 система кабельных коробов с электрической проводимостью(установочная система кабельных коробов с электрической проводимостью)				x	x	x	x	x	x	x		

x подходящая классификация



06_LFS_Masterkatalog_Länder_2012 / ru / 19/03/2012 (LLExport_01421) / 20/03/2012

Химическая стойкость твердого ПВХ

A = устойчив
B = в среднем устойчив
C = не устойчив

Среда	Темп. °C	Устойчи- вость
1,3-бутадиен	20	A
1,3-бензолдисульфокислота	20	A
2,4-хлорбензоилхлорид	20	A
2-аминокислота-2,2-дифенилуксусная кислота	20	A
4-хлор-2-нитроанилин	20	C
4-хлористый бензальдегид-2-сульфокислота	20	A
5-аминокислота-2-оксибензойная кислота	20	A
N, N-диэтиламин	20	C
Абиетиновая кислота	20	A
Адипиновая кислота	20	A
Адипиновая кислота	60	B
Азотная кислота 25%	20	A
Азотная кислота 25%	60	B
Азотная кислота 50%	20	A
Азотная кислота 50%	50	B
Азотная кислота 95%	20	C
Азотная кислота до 50%	50	A
Азотная кислота до 98%	20	C
Ализарин 100%	20	A
Алканосульфо-кислоты	50	A
Алкогольные напитки	< 40	A
Аллиловый спирт 100%	20	B
Аллиловый спирт 100%	60	C
Аллилхлорид	20	C
Амиловый спирт	60	A
Аминобензол (p-)	20	A
Аминобензолсульфо-кислота (m-, o-, p-)	20	A
Аминосалициловая кислота (парааминосалициловая кислота)	40	A
Аммиак (пар любой концентрации)	60	B
Аммиак (пар любой концентрации)	< 60	B
Аммиак без содержания воды, жидкий	20	A
Анилин 100%	20	A
Аскорбиновая кислота	20	A
Аспарагиновая кислота	20	A
Ацетальдегид 100%	20	C
Ацетальдегид 40%	20	A
Ацетальдегид 40%	40	B
Ацетальдегид, с уксусной кислотой 90:10	20	B
Ацетанилид 100%	20	A
Ацетаты (ацетат аммония, натрия и др.)	50	A
Ацетилацетон (2,4-пентадиеновая кислота)	20	C
Ацетилен 100%	20	B
Ацетилсалициловая кислота	20	A
Ацетон	20	C
Ацетофенон (метилфенилкетон)	20	C
Белильный щёлк, 12% активный хлор	40	A
Белильный щёлк, 12% активный хлор	60	B
Бензилхлорид	20	C
Бензин, без запаха	60	A
Бензин, бензолсодержащий	20	C
Бензоилбензойная кислота	20	A
Бензойная кислота	40	A
Бензойный ангидрид	30	A
Бензол	20	C
Бензолсульфо-кислота	60	A
Бензотрифторид	20	C
Бензотрихлорид	20	C
Бензофенон 100%	20	C
Бораты (NA-)	20	A
Борная кислота	20	A
Бром, газообразный, сухой	20	A
Бром, жидкий	20	C
Броматы (K-, Na-)	40	A
Бромбензол	20	C
Бромиды (K, Na и др.)	60	A
Бромистоводородная кислота до 40%	60	A
Бромистый водород 100%	20	A
Бромистый водород 100%	60	B
Бромистый хлорацетон	20	C
Бромная вода	20	A
Бромноватая кислота	20	A
Бромформ 100%	20	C
Бромхлорметан	20	C
Бура	40	A
Бутан, газообразный, 30%	20	A
Бутанол	60	A
Бутены	20	A
Бутилацетат	20	C
Бутилбутират	20	C
Бутилгликолят	20	C
Бутиленгликоли более 60%	40	B
Бутиленгликоли более 60%	20	A
Бутиленгликоли до 10%	20	A
Бутилфенолы	20	C
Бутилхлорид	20	C

A = устойчив
B = в среднем устойчив
C = не устойчив

Среда	Темп. °C	Устойчи- вость
Винилацетат	20	C
Винная кислота	60	A
Винный уксус	50	A
Вино	40	A
Вода	40	A
Вода	60	B
Гексаметилентетрамин 40% водный раствор	60	A
Гексафторокремневая кислота 32%	60	A
Гексафторосиликаты (аммония, K и др.)	60	A
Гексахлорэтан	20	C
Гексоцианоферраты-II (Na)	40	A
Гексоцианоферраты-III (K)	40	A
Гептан	20	A
Гидроокисиды (K, Na)	60	A
Гидроокисиды (щёлочнотемельных металлов)	60	A
Гидроокись аммония	60	A
Гидрохлорид анилина, насыщенный раствор	20	C
Гипохлориты (K, Na и др.)	60	A
Глицоль	60	A
Глицерин	60	A
Глицин	40	A
Глутаминовая кислота	20	A
Глюкоза	60	A
Глюкоза	50	A
Глюконовая кислота	20	A
Гуминовый кислоты	20	A
Двуокись серы, газообразная, сухая и влажная 100%	60	A
Двуокись углерода	60	A
Ди-n-бутилэфир	20	C
Диамид разбавленный раствор 100%	20	C
Диамид разбавленный раствор 30%	20	A
Дибромметилен	20	C
Дибутилоксалат	20	C
Дибутилфталат	20	C
Диметиловый эфир	20	C
Диоксан	20	C
Дифенил	20	C
Дифениламин	20	C
Дихлорпропилен	20	C
Дихлорэтилен	20	C
Дихроматы (K, Na)	50	C
Дизтиламин 100%	20	C
Дизтиленгликоль	60	C
Дизтилфталат	20	C
Дизтилэфир	20	C
Древесная смола	20	C
Дубильное кора	20	A
Желатин	60	A
Жир	60	A
Закрепитель	60	A
Изобутилфосфат	20	C
Изопропилбензол	20	C
Йод	20	C
Иодаты (K, Na и др.)	60	A
Иодиды (K, Na)	60	A
Карбонид	60	C
Касторовое масло	60	A
Керосин	60	A
Кислород	60	A
Крахмал	60	A
Крезол	20	C
Кровь	40	A
Ксилолы	20	C
Лак	60	C
Лимонная кислота	20	A
Лимонная кислота	60	B
Линолевая кислота	60	A
Льняное масло	60	A
Масляная кислота 100%	20	C
Масляная кислота 20%	20	A
Масляная кислота 20%	60	C
Метанол 100%	40	A
Метанол 100%	60	B
Метиламин	20	C
Метилбромид	20	C
Метилметакрилат	20	C
Метилхлорид	20	C
Минеральные масла	60	C
Молоко	20	A
Молочная кислота 10%	20	A
Молочная кислота 10%	60	C
Молочная кислота 100%	20	C
Муравьиная кислота 100%	20	B



Химическая стойкость твердого ПВХ

A = устойчив
B = в среднем устойчив
C = не устойчив

A = устойчив
B = в среднем устойчив
C = не устойчив

Среда	Темп. °C	Устойчивость
Муравьиная кислота 100%	60	C
Муравьиная кислота 50%	40	A
Мыльный раствор	40	A
Нафталин	20	C
Нитраты (аммония, K-, и др.)	60	A
Нитриты (K-, Na- и др.)	60	A
Нитробензол	20	C
Нитроглицерин	20	B
Озон 10%	30	A
Озон 10%	60	B
Окиси азота	20	C
Оксалаты (аммония, Na- и др.)	60	A
Олеиновая кислота	60	A
Пальмитиновая кислота	20	A
Парафин	40	A
Пахта	20	A
Пентилацетат	20	C
Пентиллаурат	20	C
Пентилхлорид	20	C
Перборат (K-)	60	A
Перекись водорода до 30%	60	A
Перекись водорода до 90%	20	A
Перманганат (K) до 6%	60	A
Пероксоевая кислота (кислота Капо)	20	A
Персульфат (аммония, K- и др.)	40	A
Пивное сусло	20	A
Пиво	60	A
Пиридин	20	A
Плавиковая кислота до 40%	40	A
Плавиковая кислота до 40%	60	B
Пропан	20	A
Пропанол	60	A
Проявитель	40	A
Рассол из поваренной соли	60	A
Растворы вискозы	60	A
Растительные масла	40	A
Роданиды (аммония и др.)	60	A
Рыбий жир	20	A
Салициловая кислота	20	A
Светильный газ	20	A
Свиной жир	20	A
Свойства материала		
Серная кислота до 40%	20	C
Серная кислота до 50%	50	A
Серная кислота до 50%	60	A
Серная кислота до 80%	40	C
Серная кислота до 80%	60	B
Серная кислота до 96%	20	A
Серная кислота до 96%	60	B
Серная кислота, дымящаяся (10% олеум)	20	C
сернистая кислота	60	A
Сероводород	60	A
Сероуглерод 100%	20	B
Силикаты (K-)	20	A
Скипидар	20	A
Смола без запаха	20	A
Соль марганцевой кислоты (K-) до 6 - 15%	40	A
Соль марганцевой кислоты (K-) до 6 - 15%	60	B
соль хлорной кислоты	40	A
Соляная кислота до 30%	20	A
Соляная кислота до 30%	60	B
Соляная кислота до 37%	20	A
Соляная кислота до 37%	40	B
Стеариновая кислота	60	A
Сульфаты (аммония, Na- и др.)	60	A
Сульфиты (аммония, натрия и др.)	60	A
Тетрагидрофуран	20	C
Тетраэтилвинилен	60	A
Толуол	20	A
Трансформаторное масло	60	A
Трихлорэтилен	20	C
Угарный газ	60	A
Уксусная кислота 10%	60	A
Уксусная кислота 100%	20	A
Уксусная кислота 100%	60	B
Уксусная кислота 25%	40	A
Уксусная кислота 25-70%	40	A
Уксусный ангидрид	20	C
Фенилгидразин	20	C
Фенилгидразинхлорид	20	B
Фенилгидразинхлорид	60	C
Фенол 1%	20	A
Фенол 90%	45	B
Формальдегид	60	A
Формамид 100%	20	C



Среда	Темп. °C	Устойчивость
Формиаты (аммония и др.)	20	A
Фосген, газообразный	20	A
Фосген, газообразный	60	B
Фосген, жидкий	20	C
Фосфаты (аммония, Na- и др.)	60	A
Фосфористый ангидрид	20	A
Фосфорная кислота	40	A
Фосфорная кислота	60	B
Фтор	20	B
Фтор	60	C
Фториды (аммония, K, Na и др.)	60	A
Фтороборная кислота	20	A
Фурфуроловый спирт	20	C
Фурфурол	20	C
Хлор, газообразный, влажный 5%	20	B
Хлор, газообразный, сухой 0,5%	20	A
Хлор, газообразный, сухой 100%	20	B
Хлор, жидкий	20	C
Хлоранилин	20	C
Хлораты (K, Na и др.)	20	A
Хлораты (K, Na и др.)	60	B
Хлораты (K, Na и др.)	60	A
Хлорацетальдегид	20	C
Хлорацетилхлорид	20	C
Хлорацетон	20	C
Хлорбензоилхлорид	20	C
Хлорбензол	20	C
Хлориды (аммония, натрия и др.)	20	A
Хлористый бензальдегид	20	C
Хлористый бензотрихлорид	20	C
Хлористый водород (газообразный, сухой и влажный)	40	A
Хлористый метилен	20	C
Хлоркрезолы	20	C
Хлорнафталин	20	C
Хлорная вода (насыщенный раствор)	20	B
Хлорная кислота 70%	20	A
Хлорнитробензойная кислота	20	A
Хлорноватая кислота до 20%	40	A
Хлорноватая кислота до 20%	60	B
Хлорноватистая кислота	60	A
Хлороформ	20	C
Хлоруксусная кислота	20	A
Хлорциан	20	A
Хлорэтилбензол	20	C
Хроматы (K, Na до 50%)	50	A
Хроматы (аммония, Na)	20	A
Хромовая кислота до 50%	40	A
Хромовая смесь	30	A
Хромкалиевые квасцы	60	A
Цианамид	20	A
Цианиды (K, Na до 50%)	60	A
Цианистоводородная кислота	40	A
Цианоксусная кислота	20	C
Циклогексанол	20	C
Циклогексанон	20	C
Щавелевая кислота	40	A
Этан	20	A
Этанол	40	A
Этаноламин	20	B
Этилакрилат	20	C
Этилацетат	20	C
Этилбензол	20	C
Этиленгликоль	20	A
Этилхлорид	20	C
Яблочная кислота	20	A
Яблочный сок	60	A

Свойства используемого твердого ПВХ
 Маркировка материала PVC-U-E-D-080-04-28 согласно DIN 7748
 Мин. прочность при растяжении 40 Н/мм² согласно DIN 53 455
 Мин. удлинение при разрыве 65 % согласно DIN 53 455
 Мин. электрическая пробивная прочность 20 кВ/мм согласно DIN 53 481
 Мин. сопротивление поверхности 10 10 согласно DIN 53 482
 Мин. теплостойкость 75 °C согласно DIN 53 460/B
 Макс. термостойкость в процессе применения 65 °C
 Степень воспламеняемости V-0 согласно UL 94
 Классификация материала согласно DIN EN 4102, класс B1 и B2





Система коробов для прокладки кабеля WDK из пластика

	Мини-канал	С клейкой пленкой Ножницы для мини-канала	114 115
	Глубина короба 15 мм	Высота боковой стенки 15 мм	120
	Глубина короба 20 мм	Высота боковой стенки 20 мм Высота боковой стенки 35 мм Высота боковой стенки 50 мм Высота боковой стенки 50 мм со стабилизирующей планкой	125
	Глубина короба 25 мм	Высота боковой стенки 25 мм Высота боковой стенки 40 мм Высота боковой стенки 40 мм со стабилизирующей планкой	129
	Глубина короба 30 мм	Высота боковой стенки 30 мм Высота боковой стенки 45 мм	132
	Глубина короба 40 мм	Высота боковой стенки 40 мм Высота боковой стенки 60 мм Высота боковой стенки 90 мм Высота боковой стенки 110 мм	134
	Глубина короба 60 мм	Высота боковой стенки 60 мм Высота боковой стенки 90 мм Высота боковой стенки 230 мм	140
	Глубина короба 60 мм, монтаж электроустановочных приборов	Высота боковой стенки 110 мм Высота боковой стенки 130 мм Высота боковой стенки 150 мм Высота боковой стенки 170 мм Высота боковой стенки 210 мм	143
	Глубина короба 80 мм	Высота боковой стенки 170 мм Высота боковой стенки 210 мм	148
	Глубина короба 100 мм	Высота боковой стенки 130 мм Высота боковой стенки 230 мм	150
	Регулируемый короб	-	157

Мини-канал



Мини-канал с клейкой пленкой M7

Тип	Цвет	Длина мм	для кабеля диаметром мм	Уп. м	Вес кг/100 м	Арт.-№
WDKM7	белоснежный	2000	4-5,5	176	3,100	6150 07 1

PVC поливинилхлорид €/м

Мини-канал с клейкой пленкой.

После снятия пленки на дне короб WDK приклеивается к стене.

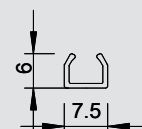

Мини-канал с клейкой пленкой M9

Тип	Цвет	Длина мм	для кабеля диаметром мм	Уп. м	Вес кг/100 м	Арт.-№
WDKM9	белоснежный	2000	6-8	140	4,100	6150 09 8

PVC поливинилхлорид €/м

Мини-канал с клейкой пленкой.

После снятия пленки на дне короб WDK приклеивается к стене.

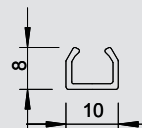

Мини-канал с клейкой пленкой M11

Тип	Цвет	Длина мм	для кабеля диаметром мм	Уп. м	Вес кг/100 м	Арт.-№
WDKM11	белоснежный	2000	8-10	104	4,900	6150 10 1

PVC поливинилхлорид €/м

Мини-канал с клейкой пленкой.

После снятия пленки на дне короб WDK приклеивается к стене.

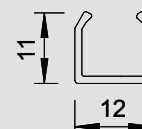

Мини-канал с клейкой пленкой и крышкой MD4

Тип	Цвет	Длина мм	Уп. м	Вес кг/100 м	Арт.-№
WDKMD4RW	белоснежный	2000	224	3,300	6150 26 8
WDKMD4CW	кремовый	2000	224	3,300	6150 15 2

PVC поливинилхлорид €/м

Мини-канал с самоклеящейся пленкой и со съемной крышкой.

После снятия пленки на дне короб WDK приклеиваются к стене.

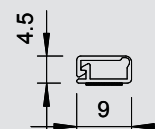

Мини-канал с клейкой пленкой и крышкой MD7

Тип	Цвет	Длина мм	Уп. м	Вес кг/100 м	Арт.-№
WDKMD7RW	белоснежный	2000	100	5,000	6150 27 6
WDKMD7CW	кремовый	2000	100	5,000	6150 16 0

PVC поливинилхлорид €/м

Мини-канал с самоклеящейся пленкой и со съемной крышкой.

После снятия пленки на дне короб WDK приклеиваются к стене.

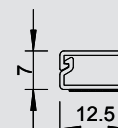

Мини-канал с клейкой пленкой и крышкой MD12

Тип	Цвет	Длина мм	Уп. м	Вес кг/100 м	Арт.-№
WDKMD12RW	белоснежный	2000	80	7,000	6150 28 4
WDKMD12CW	кремовый	2000	80	7,000	6150 17 9

PVC поливинилхлорид €/м

Мини-канал с самоклеящейся пленкой и со съемной крышкой.

После снятия пленки на дне короб WDK приклеиваются к стене.

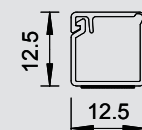

Мини-канал с клейкой пленкой и крышкой MD17

Тип	Цвет	Длина мм	Уп. м	Вес кг/100 м	Арт.-№
WDKMD17RW	белоснежный	2000	56	9,000	6150 29 2
WDKMD17CW	кремовый	2000	56	9,000	6150 18 7

PVC поливинилхлорид €/м

Мини-канал с самоклеящейся пленкой и со съемной крышкой.

После снятия пленки на дне короб WDK приклеиваются к стене.

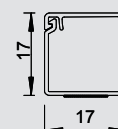

Ножницы для прямой резки короба WDK

Тип	Уп.	Вес	Арт.-№
SK2545	1	40,000	6028 40 3

St Сталь

€/шт.

Ножницы для короба WDK с размерами до 25 x 45 мм.



Ножницы для косой резки короба WDK

Тип	Уп.	Вес	Арт.-№
SG2545	1	50,000	6028 41 1

St Сталь

€/шт.

Ножницы для косой резки короба WDK с размерами до 25 x 45 мм.



Глубина короба 10 мм, высота короба 20 мм



Короб, тип WDK 10020

Тип	Цвет	Длина мм	Уп. м	Вес кг/100 м	Арт.-№
WDK10020RW	белоснежный	2000	96	11,100	6150 76 4
WDK10020CW	кремовый	2000	96	11,100	6150 75 6

PVC поливинилхлорид

€/м

Верхняя и нижняя часть короба с перфорацией дна.

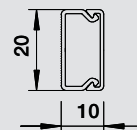

Короб, тип WDK-N 10020

Тип	Цвет	Длина мм	Уп. м	Вес кг/100 м	Арт.-№
WDK-N10020RW	белоснежный	2000	96	11,000	6150 41 1
WDK-N10020CW	кремовый	2000	96	11,000	6150 40 3

PVC поливинилхлорид

€/м

Верхняя и нижняя часть короба с направляющей планкой и перфорацией дна.

С помощью гвоздя можно крепить короб WDK к стене с помощью направляющей планки.

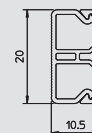

Стыковая планка

Тип	Цвет	Раз-мер а мм	Раз-мер b мм	Уп. шт.	Вес кг/100 шт.	Арт.-№
WDK HS10020RW	белоснежный	22	14	20	0,200	6154 02 6
WDK HS10020CW	кремовый	22	14	20	0,200	6152 00 7

PVC поливинилхлорид

€/шт.

Стыковая планка для аккуратного соединения сегментов короба.

Фасонные детали изготовлены таким же образом как и детали крышки.

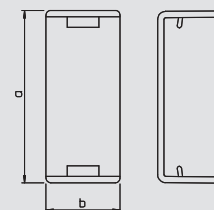

Крышка внутреннего угла

Тип	Цвет	Раз-мер а мм	Уп. шт.	Вес кг/100 шт.	Арт.-№
WDK HI10020RW	белоснежный	30	4	0,300	6154 32 8
WDK HI10020CW	кремовый	30	4	0,300	6153 00 3

PVC поливинилхлорид

€/шт.

Крышка внутреннего угла для изменения направления короба WDK.

Фасонные детали изготовлены таким же образом как и детали крышки.

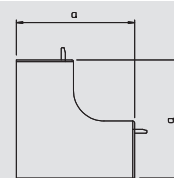

Крышка внешнего угла

Тип	Цвет	Раз-мер а мм	Уп. шт.	Вес кг/100 шт.	Арт.-№
WDK HA10020RW	белоснежный	30	4	0,600	6154 41 7
WDK HA10020CW	кремовый	30	4	0,600	6153 29 1

PVC поливинилхлорид

€/шт.

Крышка внешнего угла для изменения направления коробов WDK.

Фасонные детали изготовлены таким же образом как и детали крышки.

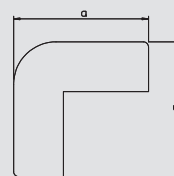

Крышка плоского угла

Тип	Цвет	Раз-мер а мм	Уп. шт.	Вес кг/100 шт.	Арт.-№
WDK HF10020RW	белоснежный	40	4	0,400	6154 21 2
WDK HF10020CW	кремовый	40	4	0,400	6152 60 0

PVC поливинилхлорид

€/шт.

Крышка плоского угла для изменения направления коробов WDK.

Фасонные детали изготовлены таким же образом как и детали крышки.

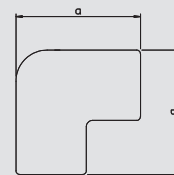

Глубина короба 10 мм, высота короба 20 мм

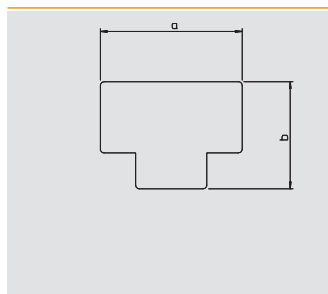

Крышка Т-образной секции

Тип	Цвет	Раз-мер а мм	Раз-мер b мм	Уп. Шт.	Вес кг/100 шт.	Арт.-№
WDK HT10020RW	белоснежный	45	34	4	0,400	6154 11 5
WDK HT10020CW	кремовый	45	34	4	0,400	6152 30 9

PVC поливинилхлорид

€/шт.

Крышка Т-образной секции для изменения направления короба WDK.
Фасонные детали изготовлены таким же образом как и детали крышки.

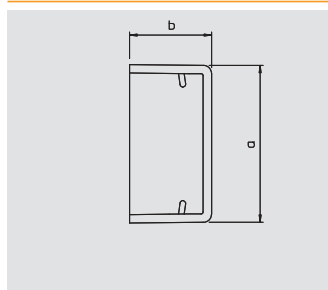

Заглушка

Тип	Цвет	Раз-мер а мм	Раз-мер b мм	Уп. Шт.	Вес кг/100 шт.	Арт.-№
WDK HE10020RW	белоснежный	22	11	20	0,200	6154 51 4
WDK HE10020CW	кремовый	22	11	20	0,200	6153 59 3

PVC поливинилхлорид

€/шт.

Заглушка для кабельного короба WDK.
Торцевые заглушки вдавливаются в короб WDK и удерживаются за счет действия пружины.



Глубина короба 10 мм, высота короба 30 мм



Короб, тип WDK 10030

Тип	Цвет	Длина мм	Уп. м	Вес кг/100 м	Арт.-№
WDK10030RW	белоснежный	2000	64	13,000	6150 78 0
WDK10030CW	кремовый	2000	64	13,000	6150 77 2

PVC поливинилхлорид

€/м

Верхняя и нижняя часть короба с перфорацией дна.

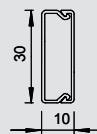

Короб, тип WDK-N 10030

Тип	Цвет	Длина мм	Уп. м	Вес кг/100 м	Арт.-№
WDK-N10030RW	белоснежный	2000	56	14,000	6150 45 4
WDK-N10030CW	кремовый	2000	56	14,000	6150 44 6

PVC поливинилхлорид

€/м

Верхняя и нижняя часть короба с направляющей планкой и перфорацией дна.

С помощью гвоздя можно крепить короб WDK к стене с помощью направляющей планки.

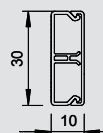

Стыковая планка

Тип	Цвет	Раз-мер а мм	Раз-мер b мм	Уп. шт.	Вес кг/100 шт.	Арт.-№
WDK HS10030RW	белоснежный	32	14	20	0,300	6154 03 4
WDK HS10030CW	кремовый	32	14	20	0,300	6152 01 5

PVC поливинилхлорид

€/шт.

Стыковая планка для аккуратного соединения сегментов короба.

Фасонные детали изготовлены таким же образом как и детали крышки.

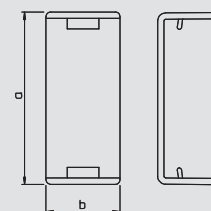

Крышка внутреннего угла

Тип	Цвет	Раз-мер а мм	Уп. шт.	Вес кг/100 шт.	Арт.-№
WDK HI10030RW	белоснежный	30	4	0,400	6154 33 6
WDK HI10030CW	кремовый	30	4	0,400	6153 01 1

PVC поливинилхлорид

€/шт.

Крышка внутреннего угла для изменения направления короба WDK.

Фасонные детали изготовлены таким же образом как и детали крышки.

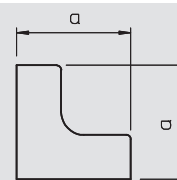

Крышка внешнего угла

Тип	Цвет	Раз-мер а мм	Уп. шт.	Вес кг/100 шт.	Арт.-№
WDK HA10030RW	белоснежный	30	4	0,500	6154 42 5
WDK HA10030CW	кремовый	30	4	0,500	6153 30 5

PVC поливинилхлорид

€/шт.

Крышка внешнего угла для изменения направления коробов WDK.

Фасонные детали изготовлены таким же образом как и детали крышки.

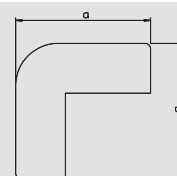

Крышка плоского угла

Тип	Цвет	Раз-мер а мм	Уп. шт.	Вес кг/100 шт.	Арт.-№
WDK HF10030RW	белоснежный	50	4	0,600	6154 22 0
WDK HF10030CW	кремовый	50	4	0,600	6152 61 9

PVC поливинилхлорид

€/шт.

Крышка плоского угла для изменения направления коробов WDK.

Фасонные детали изготовлены таким же образом как и детали крышки.

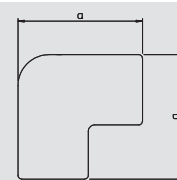

Глубина короба 10 мм, высота короба 30 мм

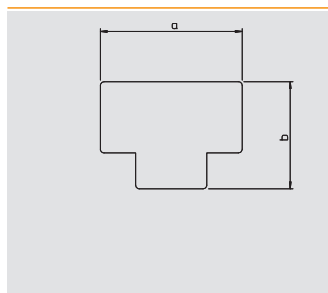

Крышка Т-образной секции

Тип	Цвет	Раз-мер а мм	Раз-мер b мм	Уп. Шт.	Вес кг/100 шт.	Арт.-№
WDK HT10030RW	белоснежный	55	44	4	0,500	6154 12 3
WDK HT10030CW	кремовый	55	44	4	0,500	6152 31 7

PVC поливинилхлорид

€/шт.

Крышка Т-образной секции для изменения направления короба WDK.
Фасонные детали изготовлены таким же образом как и детали крышки.

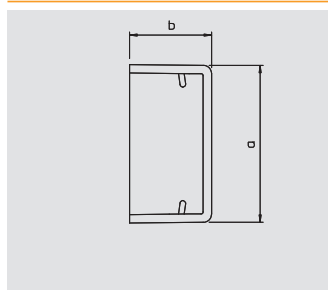

Заглушка

Тип	Цвет	Раз-мер а мм	Раз-мер b мм	Уп. Шт.	Вес кг/100 шт.	Арт.-№
WDK HE10030RW	белоснежный	32	11	20	0,200	6154 52 2
WDK HE10030CW	кремовый	32	11	20	0,200	6153 60 7

PVC поливинилхлорид

€/шт.

Заглушка для кабельного короба WDK.

Торцевые заглушки вдавливаются в короб WDK и удерживаются за счет действия пружины.



Система кабельных
коробов WDK из
пластика



Глубина короба 15 мм, высота короба 15 мм



Короб, тип WDK 15015

Тип	Цвет	Длина мм		Уп.	Вес	Арт.-№
				м	кг/100 м	
WDK15015RW	белоснежный	2000		56	11,000	6191 00 2
WDK15015CW	кремовый	2000		56	10,600	6024 96 3
WDK15015LGR	светло-серый	2000		56	10,600	6024 94 7
WDK15015GR	серый камень	2000		56	10,600	6024 95 5

PVC поливинилхлорид

€/м

Верхняя и нижняя часть короба с перфорацией дна.

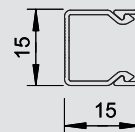

Заглушка

Тип	Цвет	Раз- мер а мм	Раз- мер б мм	Уп.	Вес	Арт.-№
				шт.	кг/100 шт.	
WDK HE15015RW	белоснежный	15	15	20	0,090	6193 09 9
WDK HE15015CW	кремовый	15	15	20	0,090	6162 49 5
WDK HE15015LGR	светло-серый	15	15	20	0,090	6183 60 3
WDK HE15015GR	серый камень	15	15	20	0,090	6158 69 2

PVC поливинилхлорид

€/шт.

Заглушка для кабельного короба WDK.

Торцевые заглушки вдавливаются в короб WDK и удерживаются за счет действия пружины.

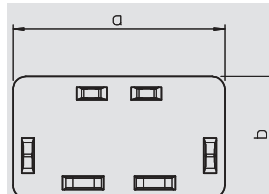

Глубина короба 15 мм, высота короба 30 мм

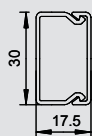

Короб, тип WDK 15030

Тип	Цвет	Длина мм	Уп. м	Вес кг/100 м	Арт.-№
WDK15030RW	белоснежный	2000	32	19,500	6191 01 0
WDK15030CW	кремовый	2000	32	19,500	6025 01 3
WDK15030GR	серый камень	2000	32	19,500	6025 00 5

PVC поливинилхлорид

€/м

Верхняя и нижняя часть короба с перфорацией дна.

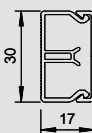

Короб, тип WDK-N 15030

Тип	Цвет	Длина мм	Уп. м	Вес кг/100 м	Арт.-№
WDK-N15030RW	белоснежный	2000	32	24,000	6150 52 7
WDK-N15030CW	кремовый	2000	32	24,000	6150 51 9

PVC поливинилхлорид

€/м

Верхняя и нижняя часть короба с направляющей планкой и перфорацией дна.

Короб можно крепить к стене с помощью гвоздя устанавливая его в направляющую планку.

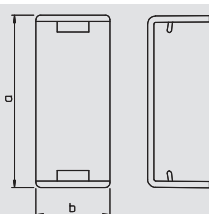

Стыковая планка

Тип	Цвет	Раз- мер а мм	Раз- мер b мм	Уп. шт.	Вес кг/100 шт.	Арт.-№
WDK HS15030RW	белоснежный	32	14	20	0,200	6193 50 1
WDK HS15030CW	кремовый	32	14	20	0,200	6152 03 1
WDK HS15030GR	серый камень	32	14	20	0,200	6158 53 8

PVC поливинилхлорид

€/шт.

Стыковая планка для аккуратного соединения сегментов короба.

Фасонные детали изготовлены таким же образом как и детали крышки.

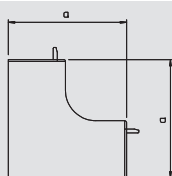

Крышка внутреннего угла

Тип	Цвет	Раз- мер а мм	Уп. шт.	Вес кг/100 шт.	Арт.-№
WDK HI15030RW	белоснежный	38,5	4	0,840	6191 84 3
WDK HI15030CW	кремовый	38,5	4	0,840	6160 22 6
WDK HI15030GR	серый камень	38,5	4	0,840	6158 03 4

PVC поливинилхлорид

€/шт.

Крышка внутреннего угла для изменения направления короба WDK.

Фасонные детали изготовлены таким же образом как и детали крышки.

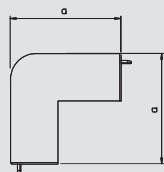

Крышка внешнего угла

Тип	Цвет	Раз- мер а мм	Уп. шт.	Вес кг/100 шт.	Арт.-№
WDK HA15030RW	белоснежный	38,5	4	1,000	6192 14 9
WDK HA15030CW	кремовый	38,5	4	1,000	6160 61 1
WDK HA15030GR	серый камень	38,5	4	1,000	6158 35 8

PVC поливинилхлорид

€/шт.

Крышка внешнего угла для изменения направления коробов WDK.

Фасонные детали изготовлены таким же образом как и детали крышки.

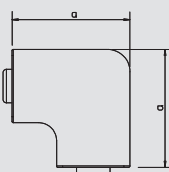

Крышка плоского угла

Тип	Цвет	Раз- мер а мм	Уп. шт.	Вес кг/100 шт.	Арт.-№
WDK HF15030RW	белоснежный	53	4	0,850	6192 75 0
WDK HF15030CW	кремовый	53	4	0,850	6161 21 9
WDK HF15030GR	серый камень	53	4	0,850	6158 59 5

PVC поливинилхлорид

€/шт.

Крышка плоского угла для изменения направления коробов WDK.

Фасонные детали изготовлены таким же образом как и детали крышки.



Глубина короба 15 мм, высота короба 30 мм



Крышка Т-образной секции

Тип	Цвет	Раз-мер а мм	Раз-мер b мм	Уп. Шт.	Вес кг/100 шт.	Арт.-№
WDK HT15030RW	белоснежный	73	53	4	1,000	6192 45 9
WDK HT15030CW	кремовый	73	53	4	1,000	6161 92 8
WDK HT15030GR	серый камень	73	53	4	1,000	6158 46 3

PVC поливинилхлорид

€/шт.

Крышка Т-образной секции для изменения направления короба WDK. Фасонные детали изготовлены таким же образом как и детали крышки.

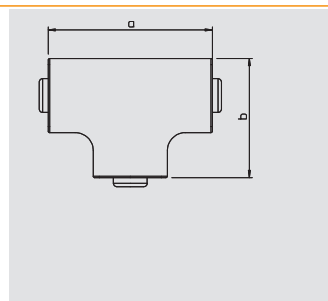

Заглушка

Тип	Цвет	Раз-мер а мм	Раз-мер b мм	Уп. Шт.	Вес кг/100 шт.	Арт.-№
WDK HE15030RW	белоснежный	30	17	20	0,270	6193 10 2
WDK HE15030CW	кремовый	30	17	20	0,270	6162 51 7
WDK HE15030GR	серый камень	30	17	20	0,270	6158 71 4

PVC поливинилхлорид

€/шт.

Заглушка для кабельного короба WDK.

Торцевые заглушки вдавливаются в короб WDK и удерживаются за счет действия пружины.

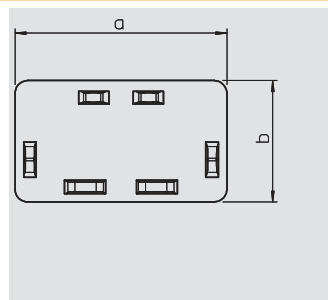

Глубина короба 15 мм, высота короба 40 мм

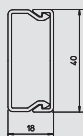

Короб, тип WDK 15040

Тип	Цвет	Длина мм		Уп.	Вес	Арт.-№
				м	кг/100 м	
WDK15040RW	белоснежный	2000		36	23,000	6191 02 9
WDK15040CW	кремовый	2000		36	23,000	6025 16 1
WDK15040GR	серый камень	2000		36	23,000	6025 13 7

PVC поливинилхлорид €/м

Верхняя и нижняя часть короба с перфорацией дна.



Короб, тип WDK-N 15040

Тип	Цвет	Длина мм		Уп.	Вес	Арт.-№
				м	кг/100 м	
WDK-N15040RW	белоснежный	2000		54	31,400	6150 54 3
WDK-N15040CW	кремовый	2000		54	31,400	6150 53 5

PVC поливинилхлорид €/м

Верхняя и нижняя часть короба с направляющей планкой и перфорацией дна.

Короб можно крепить к стене с помощью гвоздя устанавливая его в направляющую планку.

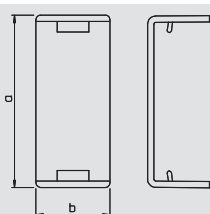

Стыковая планка

Тип	Цвет	Раз- мер а мм	Раз- мер b мм	Уп. шт.	Вес кг/100 шт.	Арт.-№
WDK HS15040RW	белоснежный	42	14	20	0,500	6193 52 8
WDK HS15040CW	кремовый	42	14	20	0,500	6152 05 8
WDK HS15040GR	серый камень	42	14	20	0,500	6158 84 6

PVC поливинилхлорид €/шт.

Стыковая планка для аккуратного соединения сегментов короба.

Фасонные детали изготовлены таким же образом как и детали крышки.

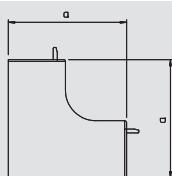

Крышка внутреннего угла

Тип	Цвет	Раз- мер а мм	Уп. шт.	Вес кг/100 шт.	Арт.-№
WDK HI15040RW	белоснежный	42	4	1,020	6191 85 1
WDK HI15040CW	кремовый	42	4	1,020	6160 03 4
WDK HI15040GR	серый камень	42	4	1,020	6158 24 2

PVC поливинилхлорид €/шт.

Крышка внутреннего угла для изменения направления короба WDK.

Фасонные детали изготовлены таким же образом как и детали крышки.

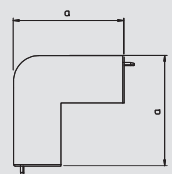

Крышка внешнего угла

Тип	Цвет	Раз- мер а мм	Уп. шт.	Вес кг/100 шт.	Арт.-№
WDK HA15040RW	белоснежный	42	4	1,400	6192 15 7
WDK HA15040CW	кремовый	42	4	1,400	6160 63 8
WDK HA15040GR	серый камень	42	4	1,400	6158 36 6

PVC поливинилхлорид €/шт.

Крышка внешнего угла для изменения направления коробов WDK.

Фасонные детали изготовлены таким же образом как и детали крышки.

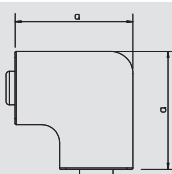

Крышка плоского угла

Тип	Цвет	Раз- мер а мм	Уп. шт.	Вес кг/100 шт.	Арт.-№
WDK HF15040RW	белоснежный	63	4	1,400	6192 76 9
WDK HF15040CW	кремовый	63	4	1,400	6161 22 7
WDK HF15040GR	серый камень	63	4	1,400	6158 60 9

PVC поливинилхлорид €/шт.

Крышка плоского угла для изменения направления коробов WDK.

Фасонные детали изготовлены таким же образом как и детали крышки.



Глубина короба 15 мм, высота короба 40 мм



Крышка Т-образной секции

Тип	Цвет	Раз-мер а мм	Раз-мер b мм	Уп. Шт.	Вес кг/100 шт.	Арт.-№
WDK HT15040RW	белоснежный	83	74	4	1,600	6192 46 7
WDK HT15040CW	кремовый	83	74	4	1,600	6161 93 6
WDK HT15040GR	серый камень	83	74	4	1,600	6158 47 1

PVC поливинилхлорид

€/шт.

Крышка Т-образной секции для изменения направления короба WDK. Фасонные детали изготовлены таким же образом как и детали крышки.

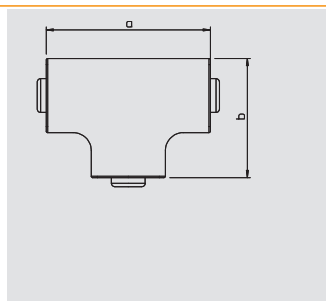

Заглушка

Тип	Цвет	Раз-мер а мм	Раз-мер b мм	Уп. Шт.	Вес кг/100 шт.	Арт.-№
WDK HE15040RW	белоснежный	40	17	20	0,400	6193 11 0
WDK HE15040CW	кремовый	40	17	20	0,400	6162 52 5
WDK HE15040GR	серый камень	40	17	20	0,400	6158 72 2

PVC поливинилхлорид

€/шт.

Заглушка для кабельного короба WDK.

Торцевые заглушки вдавливаются в короб WDK и удерживаются за счет действия пружины.

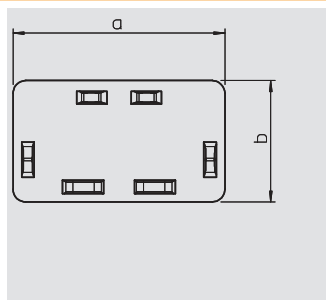

Глубина короба 20 мм, высота короба 20 мм

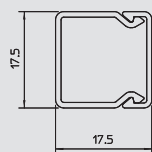

Короб, тип WDK 20020

Тип	Цвет	Длина мм	Уп. м	Вес кг/100 м	Арт.-№
WDK20020RW	белоснежный	2000	48	11,100	6191 03 7
WDK20020CW	кремовый	2000	48	11,100	6025 15 3
WDK20020LGR	светло-серый	2000	48	11,100	6025 10 2
WDK20020GR	серый камень	2000	48	11,100	6025 11 0

PVC поливинилхлорид

€/м

Верхняя и нижняя часть короба с перфорацией дна.

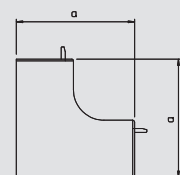

Крышка внутреннего угла

Тип	Цвет	Раз-мер а мм	Уп. шт.	Вес кг/100 шт.	Арт.-№
WDK HI20020RW	белоснежный	38,5	4	0,560	6191 87 8
WDK HI20020CW	кремовый	38,5	4	0,560	6160 01 8
WDK HI20020LGR	светло-серый	38,5	4	0,560	6182 01 1
WDK HI20020GR	серый камень	38,5	4	0,560	6158 22 6

PVC поливинилхлорид

€/шт.

Крышка внутреннего угла для изменения направления короба WDK.

Фасонные детали изготовлены таким же образом как и детали крышки.

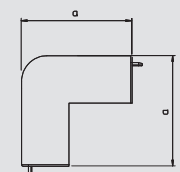

Крышка внешнего угла

Тип	Цвет	Раз-мер а мм	Уп. шт.	Вес кг/100 шт.	Арт.-№
WDK HA20020RW	белоснежный	38,5	4	0,700	6192 16 5
WDK HA20020CW	кремовый	38,5	4	0,700	6160 60 3
WDK HA20020LGR	светло-серый	38,5	4	0,700	6182 40 2
WDK HA20020GR	серый камень	38,5	4	0,700	6158 33 1

PVC поливинилхлорид

€/шт.

Крышка внешнего угла для изменения направления коробов WDK.

Фасонные детали изготовлены таким же образом как и детали крышки.

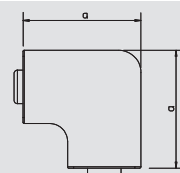

Крышка плоского угла

Тип	Цвет	Раз-мер а мм	Уп. шт.	Вес кг/100 шт.	Арт.-№
WDK HF20020RW	белоснежный	38	4	0,550	6192 77 7
WDK HF20020CW	кремовый	38	4	0,550	6161 20 0
WDK HF20020LGR	светло-серый	38	4	0,550	6183 21 2
WDK HF20020GR	серый камень	38	4	0,550	6158 58 7

PVC поливинилхлорид

€/шт.

Крышка плоского угла для изменения направления коробов WDK.

Фасонные детали изготовлены таким же образом как и детали крышки.

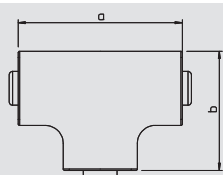

Крышка Т-образной секции

Тип	Цвет	Раз-мер а мм	Раз-мер b мм	Уп. шт.	Вес кг/100 шт.	Арт.-№
WDK HT20020RW	белоснежный	57	53,5	4	0,700	6192 47 5
WDK HT20020CW	кремовый	57	53,5	4	0,700	6161 90 1
WDK HT20020LGR	светло-серый	57	53,5	4	0,700	6182 80 1
WDK HT20020GR	серый камень	57	53,5	4	0,700	6158 45 5

PVC поливинилхлорид

€/шт.

Крышка Т-образной секции для изменения направления короба WDK.

Фасонные детали изготовлены таким же образом как и детали крышки.

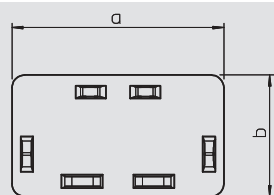

Заглушка

Тип	Цвет	Раз-мер а мм	Раз-мер b мм	Уп. шт.	Вес кг/100 шт.	Арт.-№
WDK HE20020RW	белоснежный	17	18	20	0,150	6193 12 9
WDK HE20020CW	кремовый	17	18	20	0,150	6162 50 9
WDK HE20020LGR	светло-серый	17	18	20	0,150	6183 61 1
WDK HE20020GR	серый камень	17	18	20	0,150	6158 70 6

PVC поливинилхлорид

€/шт.

Заглушка для кабельного короба WDK.

Торцевые заглушки вдавливаются в короб WDK и удерживаются за счет действия пружины.



Глубина короба 20 мм, высота короба 35 мм



Короб, тип WDK 20035

Тип	Цвет	Длина мм		Уп.	Вес	Арт.-№
				м	кг/100 м	
WDK20035RW	белоснежный	2000		36	23,500	6191 04 5
WDK20035CW	кремовый	2000		36	23,500	6026 37 0
WDK20035LGR	светло-серый	2000		36	23,500	6026 35 4
WDK20035GR	серый камень	2000		36	23,500	6026 36 2

PVC поливинилхлорид

€/м

Верхняя и нижняя часть короба с перфорацией дна.

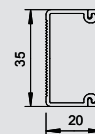

Заглушка

Тип	Цвет	Раз- мер а мм	Раз- мер b мм	Уп.	Вес	Арт.-№
				шт.	кг/100 шт.	
WDK HE20035RW	белоснежный	35	20	20	0,300	6193 13 7
WDK HE20035CW	кремовый	35	20	20	0,300	6162 48 7
WDK HE20035LGR	светло-серый	35	20	20	0,300	6183 65 4
WDK HE20035GR	серый камень	35	20	20	0,300	6158 78 1

PVC поливинилхлорид

€/шт.

Заглушка для кабельного короба WDK.

Торцевые заглушки вдавливаются в короб WDK и удерживаются за счет действия пружины.

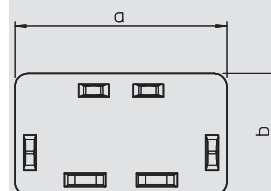

Глубина короба 20 мм, высота короба 50 мм

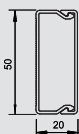

Короб, тип WDK 20050

Тип	Цвет	Длина мм	Уп. м	Вес кг/100 м	Арт.-№
WDK20050RW	белоснежный	2000	42	30,700	6168 73 6
WDK20050CW	кремовый	2000	42	30,700	6168 70 1

PVC поливинилхлорид €/м
Верхняя и нижняя часть короба с перфорацией дна.

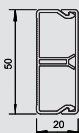

Короб, тип WDK-N 20050

Тип	Цвет	Длина мм	Уп. м	Вес кг/100 м	Арт.-№
WDK-N20050RW	белоснежный	2000	42	37,000	6168 74 4
WDK-N20050CW	кремовый	2000	42	37,000	6168 72 8

PVC поливинилхлорид €/м
Верхняя и нижняя часть короба с направляющей планкой и перфорацией дна.
Короб можно крепить к стене с помощью гвоздя устанавливая его в направляющую планку.

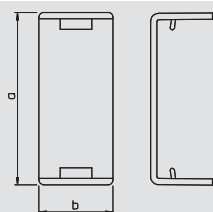

Стыковая планка

Тип	Цвет	Раз-мер а мм	Раз-мер b мм	Уп. шт.	Вес кг/100 шт.	Арт.-№
WDK HS20050RW	белоснежный	53	14	20	0,500	6154 06 9
WDK HS20050CW	кремовый	53	14	20	0,500	6152 10 4

PVC поливинилхлорид €/шт.
Стыковая планка для аккуратного соединения сегментов короба.
Фасонные детали изготовлены таким же образом как и детали крышки.

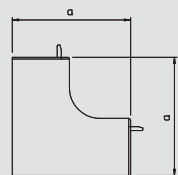

Крышка внутреннего угла

Тип	Цвет	Раз-мер а мм	Уп. шт.	Вес кг/100 шт.	Арт.-№
WDK HI20050RW	белоснежный	45	4	2,500	6154 36 0
WDK HI20050CW	кремовый	45	4	2,500	6153 08 9

PVC поливинилхлорид €/шт.
Крышка внутреннего угла для изменения направления короба WDK.
Фасонные детали изготовлены таким же образом как и детали крышки.

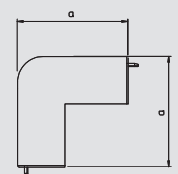

Крышка внешнего угла

Тип	Цвет	Раз-мер а мм	Уп. шт.	Вес кг/100 шт.	Арт.-№
WDK HA20050RW	белоснежный	45	4	3,000	6154 46 8
WDK HA20050CW	кремовый	45	4	3,000	6153 37 2

PVC поливинилхлорид €/шт.
Крышка внешнего угла для изменения направления коробов WDK.
Фасонные детали изготовлены таким же образом как и детали крышки.

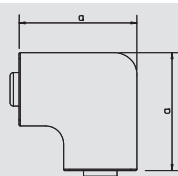

Крышка плоского угла

Тип	Цвет	Раз-мер а мм	Уп. шт.	Вес кг/100 шт.	Арт.-№
WDK HF20050RW	белоснежный	73	4	3,000	6154 25 5
WDK HF20050CW	кремовый	73	4	3,000	6152 68 6

PVC поливинилхлорид €/шт.
Крышка плоского угла для изменения направления коробов WDK.
Фасонные детали изготовлены таким же образом как и детали крышки.

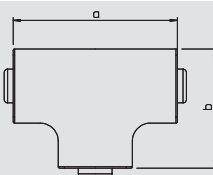

Крышка Т-образной секции

Тип	Цвет	Раз-мер а мм	Раз-мер b мм	Уп. шт.	Вес кг/100 шт.	Арт.-№
WDK HT20050RW	белоснежный	93	73	4	3,500	6154 16 6
WDK HT20050CW	кремовый	93	73	4	3,500	6152 38 4

PVC поливинилхлорид €/шт.
Крышка Т-образной секции для изменения направления короба WDK.
Фасонные детали изготовлены таким же образом как и детали крышки.



Глубина короба 20 мм, высота короба 50 мм



Заглушка

Тип	Цвет	Раз- мер а мм	Раз- мер b мм	Уп. Шт.	Вес кг/100 шт.	Арт.-№
WDK HE20050RW	белоснежный	50	20	20	0,600	6154 55 7
WDK HE20050CW	кремовый	50	20	20	0,600	6153 67 4

PVC поливинилхлорид

€/шт.

Заглушка для кабельного короба WDK.

Торцевые заглушки вдавливаются в короб WDK и удерживаются за счет действия пружины.

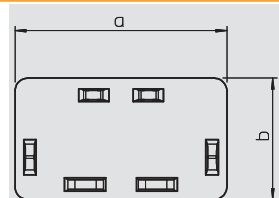

Глубина короба 25 мм, высота короба 25 мм

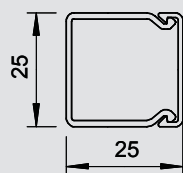

Короб, тип WDK 25025

Тип	Цвет	Длина мм	Уп.	Вес	Арт.-№
WDK25025RW	белоснежный	2000	32	24,500	6191 05 3
WDK25025CW	кремовый	2000	32	24,500	6026 42 7
WDK25025LGR	светло-серый	2000	32	24,500	6026 40 0
WDK25025GR	серый камень	2000	32	24,500	6026 41 9

PVC поливинилхлорид

€/м

Верхняя и нижняя часть короба с перфорацией дна.

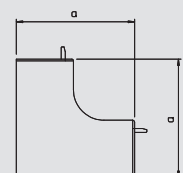

Крышка внутреннего угла

Тип	Цвет	Раз-мер а мм	Уп.	Вес	Арт.-№
WDK HI25025RW	белоснежный	50	4	1,000	6191 88 6
WDK HI25025CW	кремовый	50	4	1,000	6160 04 2
WDK HI25025LGR	светло-серый	50	4	1,000	6182 06 2
WDK HI25025GR	серый камень	50	4	1,000	6158 25 0

PVC поливинилхлорид

€/шт.

Крышка внутреннего угла для изменения направления короба WDK.

Фасонные детали изготовлены таким же образом как и детали крышки.

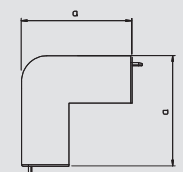

Крышка внешнего угла

Тип	Цвет	Раз-мер а мм	Уп.	Вес	Арт.-№
WDK HA25025RW	белоснежный	50	4	1,000	6192 17 3
WDK HA25025CW	кремовый	50	4	1,000	6160 64 6
WDK HA25025LGR	светло-серый	50	4	1,000	6182 44 5
WDK HA25025GR	серый камень	50	4	1,000	6158 37 4

PVC поливинилхлорид

€/шт.

Крышка внешнего угла для изменения направления коробов WDK.

Фасонные детали изготовлены таким же образом как и детали крышки.

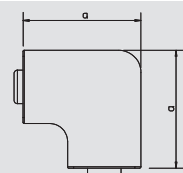

Крышка плоского угла

Тип	Цвет	Раз-мер а мм	Уп.	Вес	Арт.-№
WDK HF25025RW	белоснежный	48	4	1,000	6192 78 5
WDK HF25025CW	кремовый	48	4	1,000	6161 23 5
WDK HF25025LGR	светло-серый	48	4	1,000	6183 25 5
WDK HF25025GR	серый камень	48	4	1,000	6158 61 7

PVC поливинилхлорид

€/шт.

Крышка плоского угла для изменения направления коробов WDK.

Фасонные детали изготовлены таким же образом как и детали крышки.

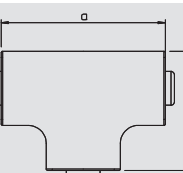

Крышка Т-образной секции

Тип	Цвет	Раз-мер а мм	Раз-мер b мм	Уп.	Вес	Арт.-№
WDK HT25025RW	белоснежный	68	48	4	1,000	6192 48 3
WDK HT25025CW	кремовый	68	48	4	1,000	6161 94 4
WDK HT25025LGR	светло-серый	68	48	4	1,000	6182 85 2
WDK HT25025GR	серый камень	68	48	4	1,000	6158 49 8

PVC поливинилхлорид

€/шт.

Крышка Т-образной секции для изменения направления короба WDK.

Фасонные детали изготовлены таким же образом как и детали крышки.

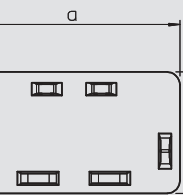

Заглушка

Тип	Цвет	Раз-мер а мм	Раз-мер b мм	Уп.	Вес	Арт.-№
WDK HE25025RW	белоснежный	25	25	20	0,360	6193 14 5
WDK HE25025CW	кремовый	25	25	20	0,360	6162 53 3
WDK HE25025LGR	светло-серый	25	25	20	0,360	6183 66 2
WDK HE25025GR	серый камень	25	25	20	0,360	6158 73 0

PVC поливинилхлорид

€/шт.

Заглушка для кабельного короба WDK.

Торцевые заглушки вдавливаются в короб WDK и удерживаются за счет действия пружины.



Глубина короба 25 мм, высота короба 40 мм



Короб, тип WDK 25040

Тип	Цвет	Длина мм		Уп.	Вес	Арт.-№
				м	кг/100 м	
WDK25040RW	белоснежный	2000		24	30,000	6191 06 1
WDK25040CW	кремовый	2000		24	30,000	6026 45 1
WDK25040GR	серый камень	2000		24	30,000	6026 44 3

PVC поливинилхлорид

€/м

Верхняя и нижняя часть короба с перфорацией дна.

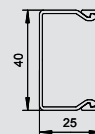

Короб, тип WDK-N 25040

Тип	Цвет	Длина мм		Уп.	Вес	Арт.-№
				м	кг/100 м	
WDK-N25040RW	белоснежный	2000		36	36,000	6150 64 0
WDK-N25040CW	кремовый	2000		36	36,000	6150 63 2

PVC поливинилхлорид

€/м

Верхняя и нижняя часть короба с направляющей планкой и перфорацией дна.

Короб можно крепить к стене с помощью гвоздя устанавливая его в направляющую планку.

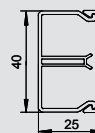

Стыковая планка

Тип	Цвет	Раз- мер а мм	Раз- мер b мм	Уп. шт.	Вес кг/100 шт.	Арт.-№
WDK HS25040CW	кремовый	42	14	20	0,500	6152 08 2
WDK HS25040GR	серый камень	42	14	20	0,500	6158 88 9

PVC поливинилхлорид

€/шт.

Стыковая планка для аккуратного соединения сегментов короба.

Фасонные детали изготовлены таким же образом как и детали крышки.

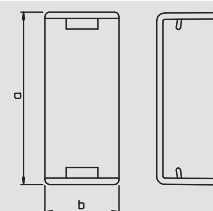

Крышка внутреннего угла

Тип	Цвет	Раз- мер а мм	Уп. шт.	Вес кг/100 шт.	Арт.-№
WDK HI25040CW	кремовый	50	4	1,500	6160 05 0
WDK HI25040GR	серый камень	50	4	1,500	6160 26 9

PVC поливинилхлорид

€/шт.

Крышка внутреннего угла для изменения направления короба WDK.

Фасонные детали изготовлены таким же образом как и детали крышки.

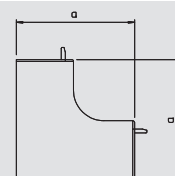

Крышка внешнего угла

Тип	Цвет	Раз- мер а мм	Уп. шт.	Вес кг/100 шт.	Арт.-№
WDK HA25040CW	кремовый	52	4	1,900	6160 65 4
WDK HA25040GR	серый камень	52	4	1,900	6158 38 2

PVC поливинилхлорид

€/шт.

Крышка внешнего угла для изменения направления коробов WDK.

Фасонные детали изготовлены таким же образом как и детали крышки.

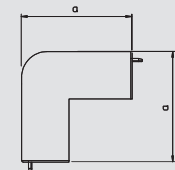

Крышка плоского угла

Тип	Цвет	Раз- мер а мм	Уп. шт.	Вес кг/100 шт.	Арт.-№
WDK HF25040CW	кремовый	63	4	1,700	6161 24 3
WDK HF25040GR	серый камень	63	4	1,700	6158 62 5

PVC поливинилхлорид

€/шт.

Крышка плоского угла для изменения направления коробов WDK.

Фасонные детали изготовлены таким же образом как и детали крышки.

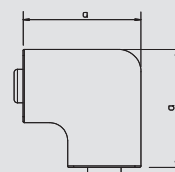

Глубина короба 25 мм, высота короба 40 мм

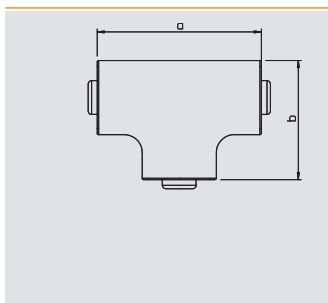

Крышка Т-образной секции

Тип	Цвет	Раз-мер а мм	Раз-мер b мм	Уп. Шт.	Вес кг/100 шт.	Арт.-№
WDK HT25040RW	белоснежный	83	63	4	2,100	6192 49 1
WDK HT25040CW	кремовый	83	63	4	2,100	6161 95 2
WDK HT25040GR	серый камень	83	63	4	2,100	6158 50 1

PVC поливинилхлорид

€/шт.

Крышка Т-образной секции для изменения направления короба WDK.
Фасонные детали изготовлены таким же образом как и детали крышки.

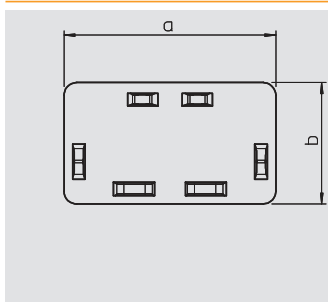

Заглушка

Тип	Цвет	Раз-мер а мм	Раз-мер b мм	Уп. Шт.	Вес кг/100 шт.	Арт.-№
WDK HE25040RW	белоснежный	40	25	20	0,480	6193 15 3
WDK HE25040CW	кремовый	40	25	20	0,480	6162 54 1
WDK HE25040GR	серый камень	40	25	20	0,480	6158 74 9

PVC поливинилхлорид

€/шт.

Заглушка для кабельного короба WDK.

Торцевые заглушки вдавливаются в короб WDK и удерживаются за счет действия пружины.



Глубина короба 30 мм, высота короба 30 мм



Короб, тип WDK 30030

Тип	Цвет	Длина мм	Уп. шт.	Вес кг/100 м	Арт.-№
WDK30030RW	белоснежный	2000	40	24,900	6191 09 6
WDK30030CW	кремовый	2000	40	24,900	6026 82 6
WDK30030LGR	светло-серый	2000	40	24,900	6026 79 6
WDK30030GR	серый камень	2000	40	24,900	6026 81 8

PVC поливинилхлорид

€/м

Верхняя и нижняя часть короба с перфорацией дна.

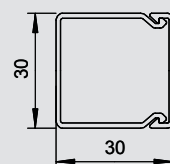

Крышка внутреннего угла

Тип	Цвет	Раз-мер а мм	Уп. шт.	Вес кг/100 шт.	Арт.-№
WDK HI30030CW	кремовый	52	4	1,200	6160 07 7
WDK HI30030LGR	светло-серый	52	4	1,200	6182 09 7
WDK HI30030GR	серый камень	52	4	1,200	6158 28 5

PVC поливинилхлорид

€/шт.

Крышка внутреннего угла для изменения направления короба WDK.

Фасонные детали изготовлены таким же образом как и детали крышки.

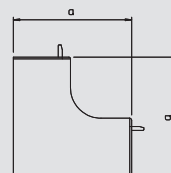

Крышка внешнего угла

Тип	Цвет	Раз-мер а мм	Уп. шт.	Вес кг/100 шт.	Арт.-№
WDK HA30030CW	кремовый	57	4	1,700	6160 67 0
WDK HA30030LGR	светло-серый	57	4	1,700	6182 48 8
WDK HA30030GR	серый камень	57	4	1,700	6158 40 4

PVC поливинилхлорид

€/шт.

Крышка внешнего угла для изменения направления коробов WDK.

Фасонные детали изготовлены таким же образом как и детали крышки.

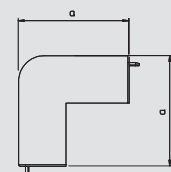

Крышка плоского угла

Тип	Цвет	Раз-мер а мм	Уп. шт.	Вес кг/100 шт.	Арт.-№
WDK HF30030CW	кремовый	53	4	1,300	6161 27 8
WDK HF30030LGR	светло-серый	53	4	1,300	6183 29 8
WDK HF30030GR	серый камень	53	4	1,300	6158 64 1

PVC поливинилхлорид

€/шт.

Крышка плоского угла для изменения направления коробов WDK.

Фасонные детали изготовлены таким же образом как и детали крышки.

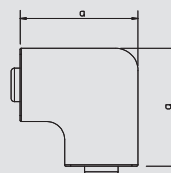

Крышка Т-образной секции

Тип	Цвет	Раз-мер а мм	Раз-мер b мм	Уп. шт.	Вес кг/100 шт.	Арт.-№
WDK HT30030CW	кремовый	50	39	4	1,500	6161 97 9
WDK HT30030LGR	светло-серый	50	39	4	1,500	6182 88 7
WDK HT30030GR	серый камень	50	39	4	1,500	6158 53 6

PVC поливинилхлорид

€/шт.

Крышка Т-образной секции для изменения направления короба WDK.

Фасонные детали изготовлены таким же образом как и детали крышки.

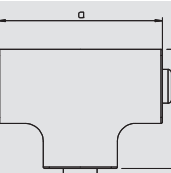

Заглушка

Тип	Цвет	Раз-мер а мм	Раз-мер b мм	Уп. шт.	Вес кг/100 шт.	Арт.-№
WDK HE30030CW	кремовый	30	30	20	0,500	6162 57 6
WDK HE30030LGR	светло-серый	30	30	20	0,500	6183 69 7
WDK HE30030GR	серый камень	30	30	20	0,500	6158 76 5

PVC поливинилхлорид

€/шт.

Заглушка для кабельного короба WDK.

Торцевые заглушки вдавливаются в короб WDK.

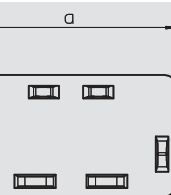

Глубина короба 30 мм, высота короба 45 мм

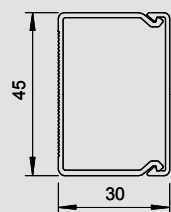

Короб, тип WDK 30045

Тип	Цвет	Длина мм	Уп. м	Вес кг/100 м	Арт.-№
WDK30045RW	белоснежный	2000	48	32,000	6191 11 8
WDK30045CW	кремовый	2000	48	32,000	6026 86 9
WDK30045LGR	светло-серый	2000	48	32,000	6026 84 2
WDK30045GR	серый камень	2000	48	32,000	6026 85 0

PVC поливинилхлорид

€/м

Верхняя и нижняя часть короба с перфорацией дна.

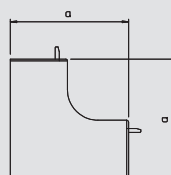

Крышка внутреннего угла

Тип	Цвет	Раз-мер а мм	Уп. шт.	Вес кг/100 шт.	Арт.-№
WDK HI30045CW	кремовый	52	4	1,900	6160 08 5
WDK HI30045LGR	светло-серый	52	4	1,900	6182 10 0
WDK HI30045GR	серый камень	52	4	1,900	6158 30 7

PVC поливинилхлорид

€/шт.

Крышка внутреннего угла для изменения направления короба WDK.

Фасонные детали изготовлены таким же образом как и детали крышки.

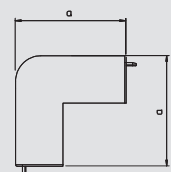

Крышка внешнего угла

Тип	Цвет	Раз-мер а мм	Уп. шт.	Вес кг/100 шт.	Арт.-№
WDK HA30045CW	кремовый	57	4	2,600	6160 68 9
WDK HA30045LGR	светло-серый	57	4	2,600	6182 49 6
WDK HA30045GR	серый камень	57	4	2,600	6158 42 0

PVC поливинилхлорид

€/шт.

Крышка внешнего угла для изменения направления коробов WDK.

Фасонные детали изготовлены таким же образом как и детали крышки.

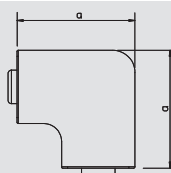

Крышка плоского угла

Тип	Цвет	Раз-мер а мм	Уп. шт.	Вес кг/100 шт.	Арт.-№
WDK HF30045CW	кремовый	68	4	2,500	6161 28 6
WDK HF30045LGR	светло-серый	68	4	2,500	6183 30 1
WDK HF30045GR	серый камень	68	4	2,500	6158 67 6

PVC поливинилхлорид

€/шт.

Крышка плоского угла для изменения направления коробов WDK.

Фасонные детали изготовлены таким же образом как и детали крышки.

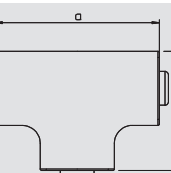

Крышка Т-образной секции

Тип	Цвет	Раз-мер а мм	Раз-мер b мм	Уп. шт.	Вес кг/100 шт.	Арт.-№
WDK HT30045CW	кремовый	88	68	4	3,000	6161 98 7
WDK HT30045LGR	светло-серый	88	68	4	3,000	6182 89 5
WDK HT30045GR	серый камень	88	68	4	3,000	6158 55 2

PVC поливинилхлорид

€/шт.

Крышка Т-образной секции для изменения направления короба WDK.

Фасонные детали изготовлены таким же образом как и детали крышки.

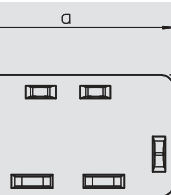

Заглушка

Тип	Цвет	Раз-мер а мм	Раз-мер b мм	Уп. шт.	Вес кг/100 шт.	Арт.-№
WDK HE30045CW	кремовый	45	30	20	0,520	6162 58 4
WDK HE30045LGR	светло-серый	45	30	20	0,520	6183 70 0
WDK HE30045GR	серый камень	45	30	20	0,520	6158 80 3

PVC поливинилхлорид

€/шт.

Заглушка для кабельного короба WDK.

Торцевые заглушки вдавливаются в короб WDK и удерживаются за счет действия пружины.



Глубина короба 40 мм, высота короба 40 мм



Короб, тип WDK 40040

Тип	Цвет	Длина мм	Уп. шт.	Вес кг/100 м	Арт.-№
WDK40040RW	белоснежный	2000	36	42,100	6191 12 6
WDK40040CW	кремовый	2000	36	42,100	6025 41 2
WDK40040LGR	светло-серый	2000	36	42,100	6027 01 6
WDK40040GR	серый камень	2000	36	42,100	6025 44 7

PVC поливинилхлорид

€/м

Верхняя и нижняя часть короба с перфорацией дна.

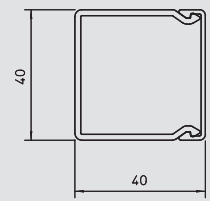

Крышка внутреннего угла

Тип	Цвет	Раз-мер а мм	Уп. шт.	Вес кг/100 шт.	Арт.-№
WDK HI40040RW	белоснежный	65	4	2,200	6191 94 0
WDK HI40040CW	кремовый	65	4	2,200	6160 09 3
WDK HI40040LGR	светло-серый	65	4	2,200	6182 11 9
WDK HI40040GR	серый камень	65	4	2,200	6158 29 3

PVC поливинилхлорид

€/шт.

Крышка внутреннего угла для изменения направления короба WDK.

Фасонные детали изготовлены таким же образом как и детали крышки.

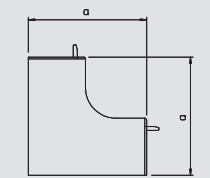

Крышка внешнего угла

Тип	Цвет	Раз-мер а мм	Уп. шт.	Вес кг/100 шт.	Арт.-№
WDK HA40040RW	белоснежный	66	4	2,900	6192 24 6
WDK HA40040CW	кремовый	66	4	2,900	6160 69 7
WDK HA40040LGR	светло-серый	66	4	2,900	6182 52 6
WDK HA40040GR	серый камень	66	4	2,900	6158 41 2

PVC поливинилхлорид

€/шт.

Крышка внешнего угла для изменения направления коробов WDK.

Фасонные детали изготовлены таким же образом как и детали крышки.

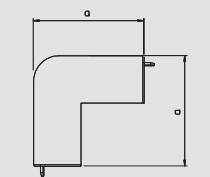

Крышка Т-образной и крестообразной секции

Тип	Цвет	Раз-мер а мм	Раз-мер b мм	Уп. шт.	Вес кг/100 шт.	Арт.-№
WDK HT40040RW	белоснежный	83	43	4	2,500	6192 54 8
WDK HT40040CW	кремовый	83	43	4	2,500	6161 99 5
WDK HT40040LGR	светло-серый	83	43	4	2,500	6182 91 7
WDK HT40040GR	серый камень	83	43	4	2,500	6158 54 4

PVC поливинилхлорид

€/шт.

Крышки Т-образных и крестообразных секций для изменения направления короба WDK.

Фасонные детали изготовлены таким же образом как и детали крышки.

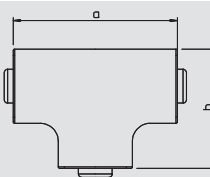

Крышка плоского угла

Тип	Цвет	Раз-мер а мм	Уп. шт.	Вес кг/100 шт.	Арт.-№
WDK HF40040RW	белоснежный	63	4	2,100	6192 83 1
WDK HF40040CW	кремовый	63	4	2,100	6161 29 4
WDK HF40040LGR	светло-серый	63	4	2,100	6183 33 6
WDK HF40040GR	серый камень	63	4	2,100	6158 66 8

PVC поливинилхлорид

€/шт.

Крышка плоского угла для изменения направления коробов WDK.

Фасонные детали изготовлены таким же образом как и детали крышки.

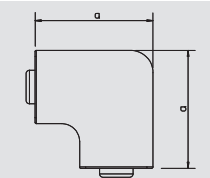

Заглушка

Тип	Цвет	Раз-мер а мм	Раз-мер b мм	Уп. шт.	Вес кг/100 шт.	Арт.-№
WDK HE40040RW	белоснежный	40	40	20	0,660	6193 21 8
WDK HE40040CW	кремовый	40	40	20	0,660	6162 59 2
WDK HE40040LGR	светло-серый	40	40	20	0,660	6183 72 7
WDK HE40040GR	серый камень	40	40	20	0,660	6158 77 3

PVC поливинилхлорид

€/шт.

Заглушка для короба WDK.

Заглушка вдавливается в короб и держится с помощью распорных лапок.

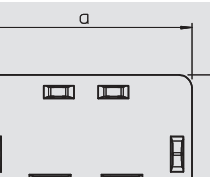

Глубина короба 40 мм, высота короба 60 мм

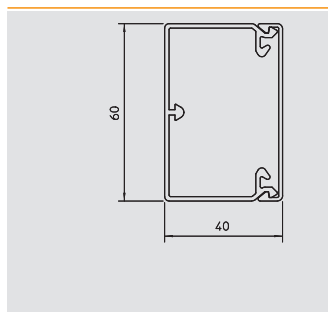

Короб, тип WDK 40060

Тип	Цвет	Длина мм	Уп.	Вес	Арт.-№
WDK40060RW	белоснежный	2000	24	56,200	6191 13 4
WDK40060CW	кремовый	2000	24	56,200	6020 88 7
WDK40060LGR	светло-серый	2000	24	56,200	6027 02 4
WDK40060GR	серый камень	2000	24	56,200	6025 63 3

PVC поливинилхлорид

€/м

Верхняя и нижняя часть короба с перфорацией дна.

В комплект поставки входит 4 фиксатора крышки

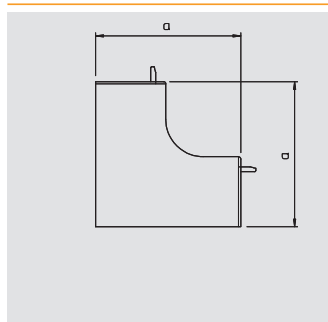

Крышка внутреннего угла

Тип	Цвет	Раз-мер а мм	Уп.	Вес	Арт.-№
WDK HI40060RW	белоснежный	110	2	7,800	6191 95 9
WDK HI40060CW	кремовый	110	2	7,800	6160 10 7
WDK HI40060LGR	светло-серый	110	2	7,800	6182 12 7
WDK HI40060GR	серый камень	110	2	7,800	6021 71 9

PVC поливинилхлорид

€/шт.

Крышка внутреннего угла для изменения направления короба WDK.

Фасонные детали изготовлены таким же образом как и детали крышки.

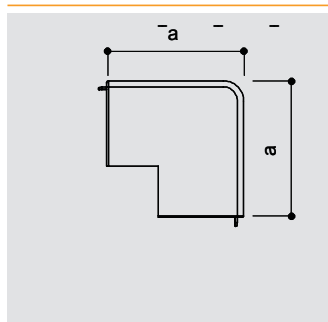

Крышка внешнего угла

Тип	Цвет	Раз-мер а мм	Уп.	Вес	Арт.-№
WDK HA40060RW	белоснежный	100	2	8,700	6192 25 4
WDK HA40060CW	кремовый	100	2	8,700	6160 70 0
WDK HA40060LGR	светло-серый	100	2	8,700	6182 53 4
WDK HA40060GR	серый камень	100	2	8,700	6021 69 7

PVC поливинилхлорид

€/шт.

Крышка внешнего угла для изменения направления коробов WDK.

Фасонные детали изготовлены таким же образом как и детали крышки.

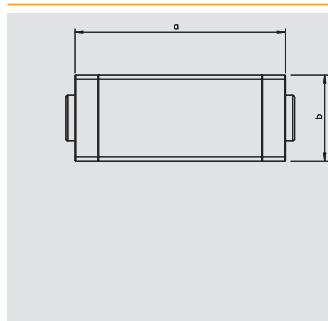

Крышка Т-образной и крестообразной секции

Тип	Цвет	Раз-мер а мм	Раз-мер b мм	Уп.	Вес	Арт.-№
WDK HK40060RW	белоснежный	190	63	2	9,600	6192 55 6
WDK HK40060CW	кремовый	190	63	2	9,600	6162 00 2
WDK HK40060LGR	светло-серый	190	63	2	9,600	6182 92 5
WDK HK40060GR	серый камень	190	63	2	9,600	6023 31 2

PVC поливинилхлорид

€/шт.

Крышки Т-образных и крестообразных секций для изменения направления короба WDK.

Фасонные детали изготовлены таким же образом как и детали крышки.

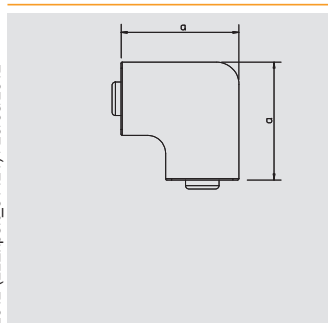

Крышка плоского угла

Тип	Цвет	Раз-мер а мм	Уп.	Вес	Арт.-№
WDK HF40060RW	белоснежный	101	2	6,400	6192 85 8
WDK HF40060CW	кремовый	101	2	6,400	6161 30 8
WDK HF40060LGR	светло-серый	101	2	6,400	6183 34 4
WDK HF40060GR	серый камень	101	2	6,400	6021 73 5

PVC поливинилхлорид

€/шт.

Крышка плоского угла для изменения направления коробов WDK.

Фасонные детали изготовлены таким же образом как и детали крышки.

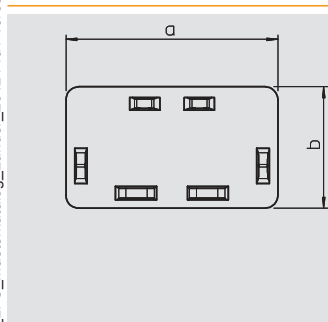

Заглушка

Тип	Цвет	Раз-мер а мм	Раз-мер b мм	Уп.	Вес	Арт.-№
WDK HE40060RW	белоснежный	60	40	20	1,200	6193 22 6
WDK HE40060CW	кремовый	60	40	20	1,200	6162 60 6
WDK HE40060LGR	светло-серый	60	40	20	1,200	6183 73 5
WDK HE40060GR	серый камень	60	40	20	1,200	6021 73 5

PVC поливинилхлорид

€/шт.

Заглушка для короба WDK.

Заглушка вдавливается в короб и держится с помощью распорных лапок.



Глубина короба 40 мм, высота короба 90 мм



Короб, тип WDK 40090

Тип	Цвет	Длина мм	Уп. шт.	Вес кг/100 м	Арт.-№
WDK40090RW	белоснежный	2000	32	77,300	6191 14 2
WDK40090CW	кремовый	2000	32	77,300	6020 89 5
WDK40090LGR	светло-серый	2000	32	77,300	6027 03 2
WDK40090GR	серый камень	2000	32	77,300	6021 01 8

PVC поливинилхлорид

€/м

Верхняя и нижняя часть короба с перфорацией дна.
В комплект поставки входит 4 фиксатора крышки

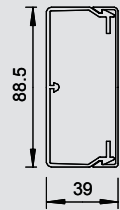

Стыковая планка

Тип	Цвет	Раз-мер а мм	Раз-мер b мм	Уп. шт.	Вес кг/100 шт.	Арт.-№
WDK HS40090RW	белоснежный	90	39	20	1,000	6193 58 0
WDK HS40090CW	кремовый	90	39	20	1,000	6193 58 2

PVC поливинилхлорид

€/шт.

Стыковая планка для соединения обрезных кромок и безупречного соединения сегментов короба.

Фасонные детали изготовлены таким же образом, как и детали крышки.

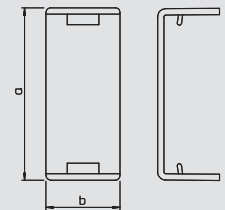

Крышка внутреннего угла

Тип	Цвет	Раз-мер а мм	Уп. шт.	Вес кг/100 шт.	Арт.-№
WDK HI40090RW	белоснежный	109	2	10,000	6191 96 7
WDK HI40090CW	кремовый	109	2	10,000	6160 11 5
WDK HI40090LGR	светло-серый	109	2	10,000	6182 13 5
WDK HI40090GR	серый камень	109	2	10,000	6021 19 0

PVC поливинилхлорид

€/шт.

Крышка внутреннего угла для изменения направления короба WDK.

Фасонные детали изготовлены таким же образом как и детали крышки.

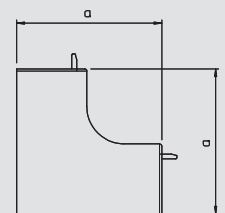

Крышка внешнего угла

Тип	Цвет	Раз-мер а мм	Уп. шт.	Вес кг/100 шт.	Арт.-№
WDK HA40090RW	белоснежный	100	2	11,500	6192 26 2
WDK HA40090CW	кремовый	100	2	11,500	6160 71 9
WDK HA40090LGR	светло-серый	100	2	11,500	6182 54 2
WDK HA40090GR	серый камень	100	2	11,500	6021 09 3

PVC поливинилхлорид

€/шт.

Крышка внешнего угла для изменения направления коробов WDK.

Фасонные детали изготовлены таким же образом как и детали крышки.

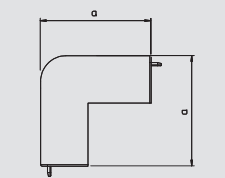

Крышка Т-образной и крестообразной секции

Тип	Цвет	Раз-мер а мм	Раз-мер b мм	Уп. шт.	Вес кг/100 шт.	Арт.-№
WDK HK40090RW	белоснежный	230	91	2	24,300	6192 56 4
WDK HK40090CW	кремовый	230	91	2	24,300	6162 01 0
WDK HK40090LGR	светло-серый	230	91	2	24,300	6182 93 3
WDK HK40090GR	серый камень	230	91	2	24,300	6023 14 2

PVC поливинилхлорид

€/шт.

Крышки Т-образных и крестообразных секций для изменения направления короба WDK.

Фасонные детали изготовлены таким же образом как и детали крышки.

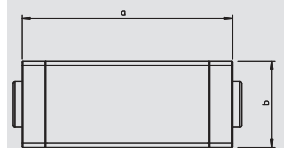

Крышка плоского угла

Тип	Цвет	Раз-мер а мм	Уп. шт.	Вес кг/100 шт.	Арт.-№
WDK HF40090RW	белоснежный	129	2	12,500	6192 86 6
WDK HF40090CW	кремовый	129	2	12,500	6161 31 6
WDK HF40090LGR	светло-серый	129	2	10,000	6183 35 2
WDK HF40090GR	серый камень	129	2	10,000	6021 33 6

PVC поливинилхлорид

€/шт.

Крышка плоского угла для изменения направления коробов WDK.

Фасонные детали изготовлены таким же образом как и детали крышки.

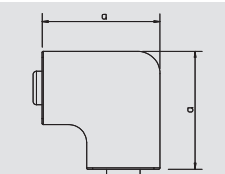

Глубина короба 40 мм, высота короба 90 мм

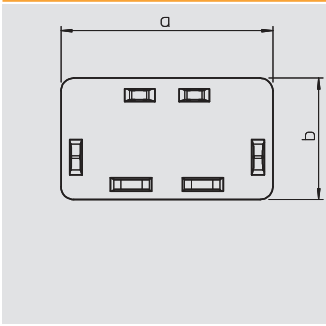

Заглушка

Тип	Цвет	Раз- мер а мм	Раз- мер b мм	Уп. Шт.	Вес кг/100 шт.	Арт.-№
WDK HE40090RW	белоснежный	90	40	20	1,500	6193 23 4
WDK HE40090CW	кремовый	90	40	20	1,500	6162 61 4
WDK HE40090LGR	светло-серый	90	40	20	1,500	6183 74 3
WDK HE40090GR	серый камень	90	40	20	1,500	6021 50 6

PVC поливинилхлорид

€/шт.

Заглушка для короба WDK.

Заглушка вдавливается в короб и держится с помощью распорных лапок.



Система кабельных
коробов WDK из
пластика



Глубина короба 40 мм, высота короба 110 мм



Короб, тип WDK 40110

Тип	Цвет	Длина мм	Уп.	Вес кг/100 м	Арт.-№
WDK40110RW	белоснежный	2000	24	111,800	6191 15 0
WDK40110CW	кремовый	2000	24	111,800	6020 90 9
WDK40110LGR	светло-серый	2000	24	111,800	6027 04 0
WDK40110GR	серый камень	2000	24	111,800	6021 03 4

PVC поливинилхлорид

€/м

Верхняя и нижняя часть короба с перфорацией дна.

В комплект поставки входит 4 фиксатора крышки

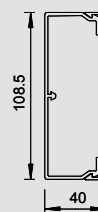

Стыковая планка

Тип	Цвет	Раз-мер а мм	Раз-мер b мм	Уп.	Вес кг/100 шт.	Арт.-№
WDK HS40110RW	белоснежный	110	40	20	1,100	6193 58 6
WDK HS40110CW	кремовый	110	39	20	1,100	6193 58 8

PVC поливинилхлорид

€/шт.

Стыковая планка для склеивания обрезных кромок и безупречного соединения сегментов короба.

Фасонные детали изготовлены таким же образом, как и детали крышки.

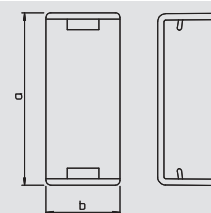

Крышка внутреннего угла

Тип	Цвет	Раз-мер а мм	Уп.	Вес кг/100 шт.	Арт.-№
WDK HI40110RW	белоснежный	110,5	2	12,000	6191 97 5
WDK HI40110CW	кремовый	110,5	2	12,300	6160 12 3
WDK HI40110LGR	светло-серый	110,5	2	13,200	6182 14 3
WDK HI40110GR	серый камень	110,5	2	13,200	6021 72 7

PVC поливинилхлорид

€/шт.

Крышка внутреннего угла для изменения направления короба WDK.

Фасонные детали изготовлены таким же образом как и детали крышки.

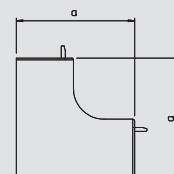

Крышка внешнего угла

Тип	Цвет	Раз-мер а мм	Уп.	Вес кг/100 шт.	Арт.-№
WDK HA40110RW	белоснежный	100	2	13,500	6192 27 0
WDK HA40110CW	кремовый	100	2	13,500	6160 72 7
WDK HA40110LGR	светло-серый	100	2	13,500	6182 55 0
WDK HA40110GR	серый камень	100	2	13,500	6021 70 0

PVC поливинилхлорид

€/шт.

Крышка внешнего угла для изменения направления коробов WDK.

Фасонные детали изготовлены таким же образом как и детали крышки.

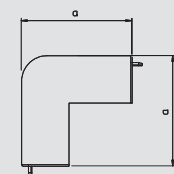

Крышка Т-образной и крестообразной секции

Тип	Цвет	Раз-мер а мм	Раз-мер b мм	Уп.	Вес кг/100 шт.	Арт.-№
WDK HK40110RW	белоснежный	272	112	2	22,600	6192 57 2
WDK HK40110CW	кремовый	272	112	2	22,600	6162 02 9
WDK HK40110LGR	светло-серый	272	112	2	22,600	6182 94 1
WDK HK40110GR	серый камень	272	112	2	22,600	6023 33 9

PVC поливинилхлорид

€/шт.

Крышки Т-образных и крестообразных секций для изменения направления короба WDK.

Фасонные детали изготовлены таким же образом как и детали крышки.

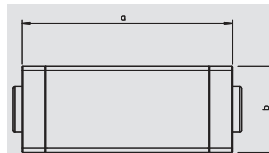

Крышка плоского угла

Тип	Цвет	Раз-мер а мм	Уп.	Вес кг/100 шт.	Арт.-№
WDK HF40110RW	белоснежный	110	2	13,000	6192 87 4
WDK HF40110CW	кремовый	110	2	13,000	6161 32 4
WDK HF40110LGR	светло-серый	110	2	13,000	6183 36 0
WDK HF40110GR	серый камень	110	2	13,000	6021 74 3

PVC поливинилхлорид

€/шт.

Крышка плоского угла для изменения направления коробов WDK.

Фасонные детали изготовлены таким же образом как и детали крышки.

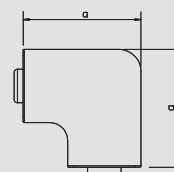

Глубина короба 40 мм, высота короба 110 мм

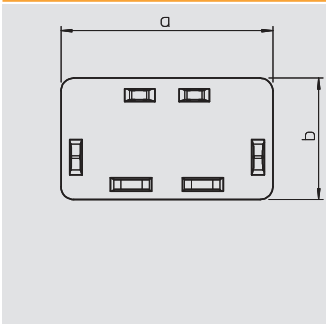

Заглушка

Тип	Цвет	Раз-мер а мм	Раз-мер b мм	Уп. Шт.	Вес кг/100 шт.	Арт.-№
WDK HE40110RW	белоснежный	110	40	20	2,200	6193 24 2
WDK HE40110CW	кремовый	110	40	20	2,200	6162 62 2
WDK HE40110LGR	светло-серый	110	40	20	2,200	6183 75 1
WDK HE40110GR	серый камень	110	40	20	2,200	6021 51 4

PVC поливинилхлорид

€/шт.

Заглушка для короба WDK.

Заглушка вдавливается в короб и держится с помощью распорных лапок.



Система кабельных коробов WDK из пластика



Глубина короба 60 мм, высота короба 60 мм



Короб, тип WDK 60060

Тип	Цвет	Длина мм	Уп.	Вес	Арт.-№
WDK60060RW	белоснежный	2000	32	81,600	6191 19 3
WDK60060CW	кремовый	2000	32	81,600	6021 94 8
WDK60060LGR	светло-серый	2000	32	81,600	6027 10 5
WDK60060GR	серый камень	2000	32	81,600	6025 66 8

PVC поливинилхлорид

€/м

Верхняя и нижняя часть короба с перфорацией дна.

В комплект поставки входит 4 фиксатора крышки

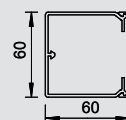

Крышка внутреннего угла

Тип	Цвет	Раз-мер а мм	Уп.	Вес	Арт.-№
WDK HI60060RW	белоснежный	130	2	11,200	6192 01 7
WDK HI60060CW	кремовый	130	2	11,200	6160 30 1
WDK HI60060LGR	светло-серый	130	2	11,200	6182 19 4
WDK HI60060GR	серый камень	130	2	11,200	6022 38 3

PVC поливинилхлорид

€/шт.

Крышка внутреннего угла для изменения направления короба WDK.

Фасонные детали изготовлены таким же образом как и детали крышки.

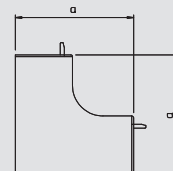

Крышка внешнего угла

Тип	Цвет	Раз-мер а мм	Уп.	Вес	Арт.-№
WDK HA60060RW	белоснежный	100	2	12,500	6192 31 9
WDK HA60060CW	кремовый	100	2	12,500	6160 90 5
WDK HA60060LGR	светло-серый	100	2	12,500	6182 59 3
WDK HA60060GR	серый камень	100	2	12,500	6022 07 3

PVC поливинилхлорид

€/шт.

Крышка внешнего угла для изменения направления коробов WDK.

Фасонные детали изготовлены таким же образом как и детали крышки.

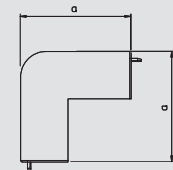

Крышка Т-образной и крестообразной секции

Тип	Цвет	Раз-мер а мм	Раз-мер b мм	Уп.	Вес	Арт.-№
WDK HK60060RW	белоснежный	190	65	2	12,200	6192 61 0
WDK HK60060CW	кремовый	190	65	2	12,200	6162 20 7
WDK HK60060LGR	светло-серый	190	65	2	12,200	6183 01 8
WDK HK60060GR	серый камень	190	65	2	12,200	6023 22 3

PVC поливинилхлорид

€/шт.

Крышки Т-образных и крестообразных секций для изменения направления короба WDK.

Фасонные детали изготовлены таким же образом как и детали крышки.

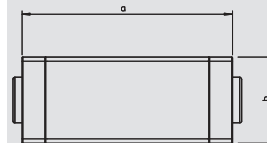

Крышка плоского угла

Тип	Цвет	Раз-мер а мм	Уп.	Вес	Арт.-№
WDK HF60060RW	белоснежный	101	2	8,500	6192 91 2
WDK HF60060CW	кремовый	101	2	8,500	6161 50 2
WDK HF60060LGR	светло-серый	101	2	8,400	6183 40 9
WDK HF60060GR	серый камень	101	2	8,400	6022 44 8

PVC поливинилхлорид

€/шт.

Крышка плоского угла для изменения направления коробов WDK.

Фасонные детали изготовлены таким же образом как и детали крышки.

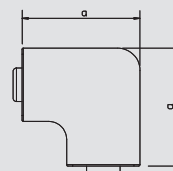

Заглушка

Тип	Цвет	Раз-мер а мм	Раз-мер b мм	Уп.	Вес	Арт.-№
WDK HE60060RW	белоснежный	60	60	20	1,500	6193 28 5
WDK HE60060CW	кремовый	60	60	20	1,500	6162 80 0
WDK HE60060LGR	светло-серый	60	60	20	1,500	6183 80 8
WDK HE60060GR	серый камень	60	60	20	1,500	6022 49 9

PVC поливинилхлорид

€/шт.

Заглушка для кабельного короба WDK.

Заглушка вдавливается в короб и держится с помощью распорных лапок.

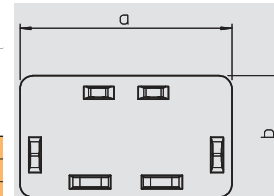

Глубина короба 60 мм, высота короба 90 мм

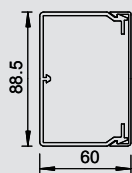

Короб, тип WDK 60090

Тип	Цвет	Длина мм	Уп. м	Вес кг/100 м	Арт.-№
WDK60090RW	белоснежный	2000	24	110,000	6191 20 7
WDK60090CW	кремовый	2000	24	110,000	6021 91 3
WDK60090LGR	светло-серый	2000	24	110,000	6027 11 3
WDK60090GR	серый камень	2000	24	110,000	6022 00 6

PVC поливинилхлорид

€/м

Верхняя и нижняя часть короба с перфорацией дна.
В комплект поставки входит 4 фиксатора крышки



Система кабельных
коробов WDK из
пластика

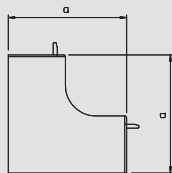

Крышка внутреннего угла

Тип	Цвет	Раз- мер а мм	Уп. шт.	Вес кг/100 шт.	Арт.-№
WDK HI60090RW	белоснежный	130	2	12,000	6192 02 5
WDK HI60090CW	кремовый	130	2	12,000	6160 32 8
WDK HI60090LGR	светло-серый	130	2	12,000	6182 20 8
WDK HI60090GR	серый камень	130	2	12,000	6022 21 9

PVC поливинилхлорид

€/шт.

Крышка внутреннего угла для изменения направления короба WDK.
Фасонные детали изготовлены таким же образом как и детали крышки.

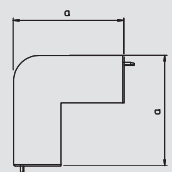

Крышка внешнего угла

Тип	Цвет	Раз- мер а мм	Уп. шт.	Вес кг/100 шт.	Арт.-№
WDK HA60090RW	белоснежный	100	2	13,500	6192 32 7
WDK HA60090CW	кремовый	100	2	13,500	6160 91 3
WDK HA60090LGR	светло-серый	100	2	13,500	6182 60 7
WDK HA60090GR	серый камень	100	2	13,500	6022 11 1

PVC поливинилхлорид

€/шт.

Крышка внешнего угла для изменения направления коробов WDK.
Фасонные детали изготовлены таким же образом как и детали крышки.

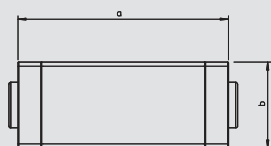

Крышка Т-образной и крестообразной секции

Тип	Цвет	Раз- мер а мм	Раз- мер b мм	Уп. шт.	Вес кг/100 шт.	Арт.-№
WDK HK60090RW	белоснежный	230	65	2	24,300	6192 62 9
WDK HK60090CW	кремовый	230	65	2	24,300	6162 21 5
WDK HK60090LGR	светло-серый	230	65	2	24,300	6183 02 6
WDK HK60090GR	серый камень	230	65	2	24,300	6023 00 2

PVC поливинилхлорид

€/шт.

Крышки Т-образных и крестообразных секций для изменения направления короба WDK.
Фасонные детали изготовлены таким же образом как и детали крышки.

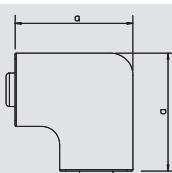

Крышка плоского угла

Тип	Цвет	Раз- мер а мм	Уп. шт.	Вес кг/100 шт.	Арт.-№
WDK HF60090RW	белоснежный	129	2	11,500	6192 92 0
WDK HF60090CW	кремовый	129	2	11,500	6161 51 0
WDK HF60090LGR	светло-серый	129	2	11,500	6183 41 7
WDK HF60090GR	серый камень	129	2	11,500	6022 31 6

PVC поливинилхлорид

€/шт.

Крышка плоского угла для изменения направления коробов WDK.
Фасонные детали изготовлены таким же образом как и детали крышки.

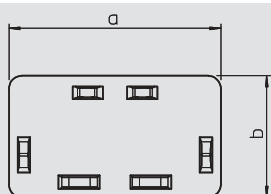

Заглушка

Тип	Цвет	Раз- мер а мм	Раз- мер b мм	Уп. шт.	Вес кг/100 шт.	Арт.-№
WDK HE60090RW	белоснежный	90	60	20	1,560	6193 29 3
WDK HE60090CW	кремовый	90	60	20	1,560	6162 81 9
WDK HE60090LGR	светло-серый	90	60	20	1,560	6183 81 6
WDK HE60090GR	серый камень	90	60	20	1,560	6022 50 2

PVC поливинилхлорид

€/шт.

Заглушка для кабельного короба WDK.
Заглушка вдавливается в короб и держится с помощью распорных лапок.



Глубина короба 60 мм, высота короба 230 мм



Короб, тип WDK 60230

Тип	Цвет	Длина мм	Уп.	Вес кг/100 м	Арт.-№
WDK60230RW	белоснежный	2000	8	298,000	6191 27 4
WDK60230CW	кремовый	2000	8	298,000	6021 89 1
WDK60230LGR	светло-серый	2000	8	298,000	6027 18 0
WDK60230GR	серый камень	2000	8	298,000	6022 05 7

PVC поливинилхлорид

€/м

Верхняя и нижняя часть короба с перфорацией дна.

В комплект поставки входит 4 фиксатора крышки

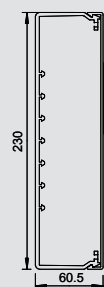

Крышка внутреннего угла

Тип	Цвет	Раз-мер а мм	Уп.	Вес кг/100 шт.	Арт.-№
WDK HI60230RW	белоснежный	130	2	19,800	6192 09 2
WDK HI60230CW	кремовый	130	2	19,800	6160 39 5
WDK HI60230LGR	светло-серый	130	2	19,800	6182 26 7
WDK HI60230GR	серый камень	130	2	19,800	6024 44 0

PVC поливинилхлорид

€/шт.

Крышка внутреннего угла для изменения направления короба WDK.

Фасонные детали изготовлены таким же образом как и детали крышки.

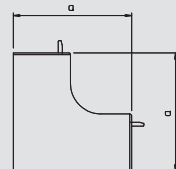

Крышка внешнего угла

Тип	Цвет	Раз-мер а мм	Уп.	Вес кг/100 шт.	Арт.-№
WDK HA60230RW	белоснежный	100	2	23,100	6192 39 4
WDK HA60230CW	кремовый	100	2	23,000	6160 98 0
WDK HA60230LGR	светло-серый	100	2	23,000	6182 67 4
WDK HA60230GR	серый камень	100	2	23,000	6024 54 8

PVC поливинилхлорид

€/шт.

Крышка внешнего угла для изменения направления коробов WDK.

Фасонные детали изготовлены таким же образом как и детали крышки.

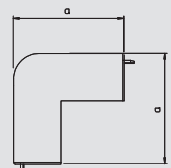

Крышка Т-образной и крестообразной секции

Тип	Цвет	Раз-мер а мм	Раз-мер b мм	Уп.	Вес кг/100 шт.	Арт.-№
WDK HK60230RW	белоснежный	291	66	2	39,600	6192 69 6
WDK HK60230CW	кремовый	291	66	2	39,600	6162 29 0
WDK HK60230LGR	светло-серый	291	66	2	39,600	6183 08 5
WDK HK60230GR	серый камень	291	66	2	39,600	6024 77 7

PVC поливинилхлорид

€/шт.

Крышки Т-образных и крестообразных секций для изменения направления короба WDK.

Фасонные детали изготовлены таким же образом как и детали крышки.

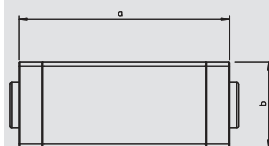

Крышка плоского угла

Тип	Цвет	Раз-мер а мм	Уп.	Вес кг/100 шт.	Арт.-№
WDK HF60230RW	белоснежный	270	2	39,000	6192 99 8
WDK HF60230CW	кремовый	270	2	39,000	6161 59 6
WDK HF60230LGR	светло-серый	270	2	39,000	6183 48 4
WDK HF60230GR	серый камень	270	2	39,000	6024 60 2

PVC поливинилхлорид

€/шт.

Крышка плоского угла для изменения направления коробов WDK.

Фасонные детали изготовлены таким же образом как и детали крышки.

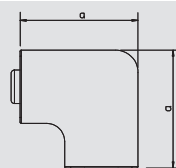

Заглушка

Тип	Цвет	Раз-мер а мм	Раз-мер b мм	Уп.	Вес кг/100 шт.	Арт.-№
WDK HE60230RW	белоснежный	230	60	10	6,500	6193 36 6
WDK HE60230CW	кремовый	230	60	10	6,500	6162 88 6
WDK HE60230LGR	светло-серый	230	60	10	6,500	6183 87 5
WDK HE60230GR	серый камень	230	60	10	6,500	6024 83 1

PVC поливинилхлорид

€/шт.

Заглушка для кабельного короба WDK.

Заглушка вдавливается в короб и держится с помощью распорных лапок.

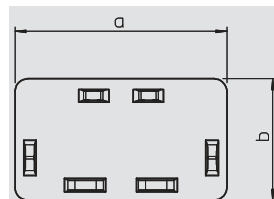

Глубина короба 60 мм, высота короба 110 мм, монтаж электроустановочных изделий

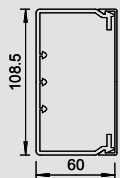

Короб, тип WDK 60110

Тип	Цвет	Длина мм	Уп. м	Вес кг/100 м	Арт.-№
WDK60110RW	белоснежный	2000	16	117,000	6191 21 5
WDK60110CW	кремовый	2000	16	117,000	6021 84 0
WDK60110LGR	светло-серый	2000	16	117,000	6027 12 1
WDK60110GR	серый камень	2000	16	117,000	6022 01 4

PVC поливинилхлорид

€/м

Верхняя и нижняя часть короба с перфорацией дна.
В комплект поставки входит 4 фиксатора крышки



Система кабельных коробов WDK из пластика

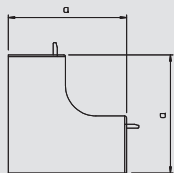

Крышка внутреннего угла

Тип	Цвет	Размер а мм	Уп. шт.	Вес кг/100 шт.	Арт.-№
WDK HI60110RW	белоснежный	130	2	13,700	6192 03 3
WDK HI60110CW	кремовый	130	2	13,700	6160 33 6
WDK HI60110LGR	светло-серый	130	2	13,700	6182 21 6
WDK HI60110GR	серый камень	130	2	13,700	6022 23 5

PVC поливинилхлорид

€/шт.

Крышка внутреннего угла для изменения направления короба WDK.
Фасонные детали изготовлены таким же образом как и детали крышки.

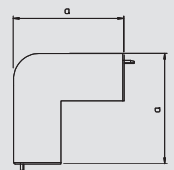

Крышка внешнего угла

Тип	Цвет	Размер а мм	Уп. шт.	Вес кг/100 шт.	Арт.-№
WDK HA60110RW	белоснежный	100	2	14,000	6192 33 5
WDK HA60110CW	кремовый	100	2	14,000	6160 92 1
WDK HA60110LGR	светло-серый	100	2	14,000	6182 61 5
WDK HA60110GR	серый камень	100	2	16,000	6022 14 6

PVC поливинилхлорид

€/шт.

Крышка внешнего угла для изменения направления коробов WDK.
Фасонные детали изготовлены таким же образом как и детали крышки.

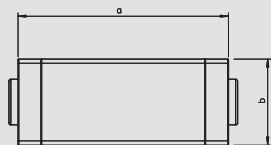

Крышка Т-образной и крестообразной секции

Тип	Цвет	Размер а мм	Размер b мм	Уп. шт.	Вес кг/100 шт.	Арт.-№
WDK HK60110RW	белоснежный	272	65	2	26,200	6192 63 7
WDK HK60110CW	кремовый	272	65	2	26,200	6162 22 3
WDK HK60110LGR	светло-серый	272	65	2	26,200	6183 03 4
WDK HK60110GR	серый камень	272	65	2	26,200	6023 02 9

PVC поливинилхлорид

€/шт.

Крышки Т-образных и крестообразных секций для изменения направления короба WDK.
Фасонные детали изготовлены таким же образом как и детали крышки.

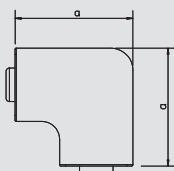

Крышка плоского угла

Тип	Цвет	Размер а мм	Уп. шт.	Вес кг/100 шт.	Арт.-№
WDK HF60110RW	белоснежный	149	2	14,200	6192 93 9
WDK HF60110CW	кремовый	149	2	14,200	6161 52 9
WDK HF60110LGR	светло-серый	149	2	14,200	6183 42 5
WDK HF60110GR	серый камень	149	2	14,200	6022 33 2

PVC поливинилхлорид

€/шт.

Крышка плоского угла для изменения направления коробов WDK.
Фасонные детали изготовлены таким же образом как и детали крышки.

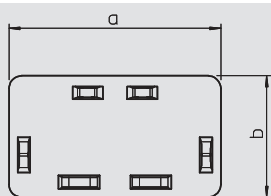

Заглушка

Тип	Цвет	Размер а мм	Размер b мм	Уп. шт.	Вес кг/100 шт.	Арт.-№
WDK HE60110RW	белоснежный	110	60	20	3,020	6193 30 7
WDK HE60110CW	кремовый	110	60	20	3,020	6162 82 7
WDK HE60110LGR	светло-серый	110	60	20	3,020	6183 82 4
WDK HE60110GR	серый камень	110	60	20	3,020	6022 58 8

PVC поливинилхлорид

€/шт.

Заглушка для кабельного короба WDK.
Заглушка вдавливается в короб и держится с помощью распорных лапок.



Глубина короба 60 мм, высота короба 130 мм, монтаж электроустановочных изделий

Система кабельных коробов WDK из пластика



Короб, тип WDK 60130

Тип	Цвет	Длина мм	Уп. м	Вес кг/100 м	Арт.-№
WDK60130RW	белоснежный	2000	16	135,000	6191 22 3
WDK60130CW	кремовый	2000	16	135,000	6021 85 9
WDK60130LGR	светло-серый	2000	16	135,000	6027 14 8
WDK60130GR	серый камень	2000	16	135,000	6022 02 2

PVC поливинилхлорид

€/м

Верхняя и нижняя часть короба с перфорацией дна.
В комплект поставки входит 4 фиксатора крышки

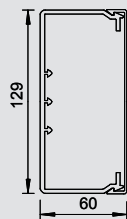

Крышка внутреннего угла

Тип	Цвет	Раз-мер а мм	Уп. шт.	Вес кг/100 шт.	Арт.-№
WDK HI60130RW	белоснежный	130	2	14,500	6192 04 1
WDK HI60130CW	кремовый	130	2	14,500	6160 34 4
WDK HI60130LGR	светло-серый	130	2	14,500	6182 22 4
WDK HI60130GR	серый камень	130	2	14,500	6022 25 1

PVC поливинилхлорид

€/шт.

Крышка внутреннего угла для изменения направления короба WDK.
Фасонные детали изготовлены таким же образом как и детали крышки.

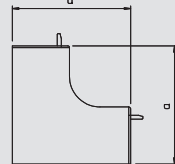

Крышка внешнего угла

Тип	Цвет	Раз-мер а мм	Уп. шт.	Вес кг/100 шт.	Арт.-№
WDK HA60130RW	белоснежный	100	2	19,000	6192 34 3
WDK HA60130CW	кремовый	100	2	19,000	6160 94 8
WDK HA60130LGR	светло-серый	100	2	19,000	6182 62 3
WDK HA60130GR	серый камень	100	2	19,000	6022 16 2

PVC поливинилхлорид

€/шт.

Крышка внешнего угла для изменения направления коробов WDK.
Фасонные детали изготовлены таким же образом как и детали крышки.

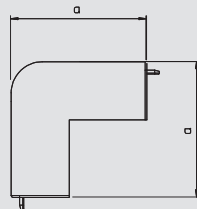

Крышка Т-образной и крестообразной секции

Тип	Цвет	Раз-мер а мм	Раз-мер b мм	Уп. шт.	Вес кг/100 шт.	Арт.-№
WDK HK60130RW	белоснежный	272	65	2	28,200	6192 64 5
WDK HK60130CW	кремовый	272	65	2	28,200	6162 23 1
WDK HK60130LGR	светло-серый	272	65	2	28,200	6183 04 2
WDK HK60130GR	серый камень	272	65	2	28,200	6023 04 5

PVC поливинилхлорид

€/шт.

Крышки Т-образных и крестообразных секций для изменения направления короба WDK.
Фасонные детали изготовлены таким же образом как и детали крышки.

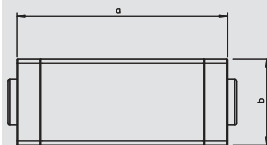

Крышка плоского угла

Тип	Цвет	Раз-мер а мм	Уп. шт.	Вес кг/100 шт.	Арт.-№
WDK HF60130RW	белоснежный	170	2	19,300	6192 94 7
WDK HF60130CW	кремовый	170	2	19,300	6161 53 7
WDK HF60130LGR	светло-серый	170	2	19,300	6183 43 3
WDK HF60130GR	серый камень	170	2	19,300	6022 35 9

PVC поливинилхлорид

€/шт.

Крышка плоского угла для изменения направления коробов WDK.
Фасонные детали изготовлены таким же образом как и детали крышки.

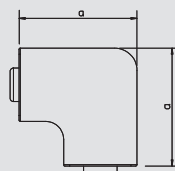

Заглушка

Тип	Цвет	Раз-мер а мм	Раз-мер b мм	Уп. шт.	Вес кг/100 шт.	Арт.-№
WDK HE60130RW	белоснежный	130	61	20	3,500	6193 31 5
WDK HE60130CW	кремовый	130	61	20	3,500	6162 83 5
WDK HE60130LGR	светло-серый	130	61	20	3,500	6183 83 2
WDK HE60130GR	серый камень	130	61	20	3,500	6022 52 9

PVC поливинилхлорид

€/шт.

Заглушка для кабельного короба WDK.
Заглушка вдавливается в короб и держится с помощью распорных лапок.

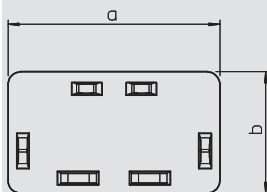

06_LFS_Mastercatalog_Lander_2012 / ru / 19/03/2012 (LLExpport_01421) / 20/03/2012

Глубина короба 60 мм, высота короба 150 мм, монтаж электроустановочных изделий

Система кабельных коробов WDK из пластика

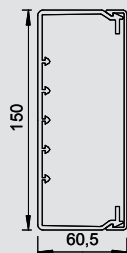

Короб, тип WDK 60150

Тип	Цвет	Длина мм	Уп.	Вес кг/100 м	Арт.-№
WDK60150RW	белоснежный	2000	8	175,000	6191 23 1
WDK60150CW	кремовый	2000	8	175,000	6021 88 3
WDK60150LGR	светло-серый	2000	8	175,000	6027 15 6
WDK60150GR	серый камень	2000	8	175,000	6022 03 0

PVC поливинилхлорид

€/м

Верхняя и нижняя часть короба с перфорацией дна.
В комплект поставки входит 4 фиксатора крышки

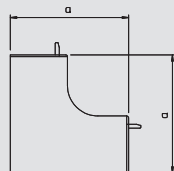

Крышка внутреннего угла

Тип	Цвет	Раз-мер а мм	Уп.	Вес кг/100 шт.	Арт.-№
WDK HI60150RW	белоснежный	130	2	15,300	6192 06 8
WDK HI60150CW	кремовый	130	2	15,300	6160 37 9
WDK HI60150LGR	светло-серый	130	2	15,300	6182 23 2
WDK HI60150GR	серый камень	130	2	15,300	6024 43 2

PVC поливинилхлорид

€/шт.

Крышка внутреннего угла для изменения направления короба WDK.
Фасонные детали изготовлены таким же образом как и детали крышки.

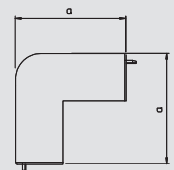

Крышка внешнего угла

Тип	Цвет	Раз-мер а мм	Уп.	Вес кг/100 шт.	Арт.-№
WDK HA60150RW	белоснежный	100	2	15,500	6192 35 1
WDK HA60150CW	кремовый	100	2	15,500	6160 97 2
WDK HA60150LGR	светло-серый	100	2	15,500	6182 63 1
WDK HA60150GR	серый камень	100	2	15,500	6024 52 1

PVC поливинилхлорид

€/шт.

Крышка внешнего угла для изменения направления коробов WDK.
Фасонные детали изготовлены таким же образом как и детали крышки.

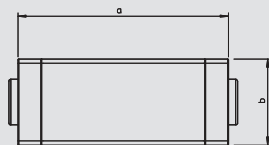

Крышка Т-образной и крестообразной секции

Тип	Цвет	Раз-мер а мм	Раз-мер b мм	Уп.	Вес кг/100 шт.	Арт.-№
WDK HK60150RW	белоснежный	291	66	2	27,500	6192 65 3
WDK HK60150CW	кремовый	291	66	2	27,500	6162 27 4
WDK HK60150LGR	светло-серый	291	66	2	27,500	6183 05 0
WDK HK60150GR	серый камень	291	66	2	27,500	6024 76 9

PVC поливинилхлорид

€/шт.

Крышки Т-образных и крестообразных секций для изменения направления короба WDK.
Фасонные детали изготовлены таким же образом как и детали крышки.

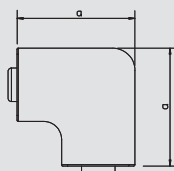

Крышка плоского угла

Тип	Цвет	Раз-мер а мм	Уп.	Вес кг/100 шт.	Арт.-№
WDK HF60150RW	белоснежный	190	2	23,600	6192 95 5
WDK HF60150CW	кремовый	190	2	23,600	6161 56 1
WDK HF60150LGR	светло-серый	190	2	23,600	6183 44 1
WDK HF60150GR	серый камень	190	2	23,600	6024 59 9

PVC поливинилхлорид

€/шт.

Крышка плоского угла для изменения направления коробов WDK.
Фасонные детали изготовлены таким же образом как и детали крышки.

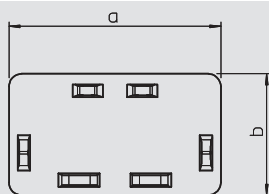

Заглушка

Тип	Цвет	Раз-мер а мм	Раз-мер b мм	Уп.	Вес кг/100 шт.	Арт.-№
WDK HE60150RW	белоснежный	150	60	10	4,200	6193 32 3
WDK HE60150CW	кремовый	150	60	10	4,500	6162 87 8
WDK HE60150LGR	светло-серый	150	60	10	4,200	6183 84 0
WDK HE60150GR	серый камень	150	60	10	4,500	6024 82 3

PVC поливинилхлорид

€/шт.

Заглушка для кабельного короба WDK.
Заглушка вдавливается в короб и держится с помощью распорных лапок.



Глубина короба 60 мм, высота короба 170 мм, монтаж электроустановочных изделий

Система кабельных коробов WDK из пластика

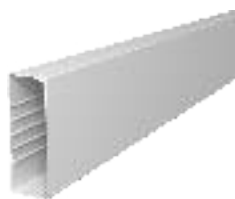

Короб, тип WDK 60170

Тип	Цвет	Длина мм	Уп. шт.	Вес кг/100 м	Арт.-№
WDK60170RW	белоснежный	2000	8	178,000	6191 25 8
WDK60170CW	кремовый	2000	8	178,000	6021 86 7
WDK60170LGR	светло-серый	2000	8	178,000	6027 16 4
WDK60170GR	серый камень	2000	8	178,000	6022 04 9

PVC поливинилхлорид

€/м

Верхняя и нижняя часть короба с перфорацией дна.

В комплект поставки входит 4 фиксатора крышки

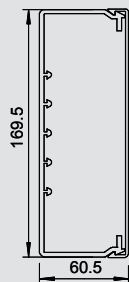

Крышка внутреннего угла

Тип	Цвет	Раз-мер а мм	Уп. шт.	Вес кг/100 шт.	Арт.-№
WDK HI60170RW	белоснежный	130	2	16,100	6192 07 6
WDK HI60170CW	кремовый	130	2	16,100	6160 35 2
WDK HI60170LGR	светло-серый	130	2	16,100	6182 24 0
WDK HI60170GR	серый камень	130	2	16,100	6022 28 6

PVC поливинилхлорид

€/шт.

Крышка внутреннего угла для изменения направления короба WDK.

Фасонные детали изготовлены таким же образом как и детали крышки.

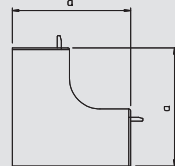

Крышка внешнего угла

Тип	Цвет	Раз-мер а мм	Уп. шт.	Вес кг/100 шт.	Арт.-№
WDK HA60170RW	белоснежный	100	2	23,000	6192 37 8
WDK HA60170CW	кремовый	100	2	23,000	6160 95 6
WDK HA60170LGR	светло-серый	100	2	23,000	6182 65 8
WDK HA60170GR	серый камень	100	2	23,000	6022 18 9

PVC поливинилхлорид

€/шт.

Крышка внешнего угла для изменения направления коробов WDK.

Фасонные детали изготовлены таким же образом как и детали крышки.

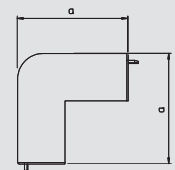

Крышка Т-образной и крестообразной секции

Тип	Цвет	Раз-мер а мм	Раз-мер b мм	Уп. шт.	Вес кг/100 шт.	Арт.-№
WDK HK60170RW	белоснежный	291	66	2	32,600	6192 66 1
WDK HK60170CW	кремовый	291	66	2	32,600	6162 25 8
WDK HK60170LGR	светло-серый	291	66	2	32,600	6183 06 9
WDK HK60170GR	серый камень	291	66	2	32,600	6023 06 1

PVC поливинилхлорид

€/шт.

Крышки Т-образных и крестообразных секций для изменения направления короба WDK.

Фасонные детали изготовлены таким же образом как и детали крышки.

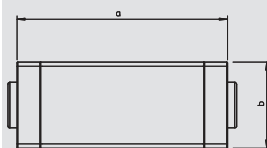

Крышка плоского угла

Тип	Цвет	Раз-мер а мм	Уп. шт.	Вес кг/100 шт.	Арт.-№
WDK HF60170RW	белоснежный	211	2	27,200	6192 96 3
WDK HF60170CW	кремовый	211	2	27,200	6161 54 5
WDK HF60170LGR	светло-серый	211	2	27,200	6183 46 8
WDK HF60170GR	серый камень	211	2	27,200	6022 37 5

PVC поливинилхлорид

€/шт.

Крышка плоского угла для изменения направления коробов WDK.

Фасонные детали изготовлены таким же образом как и детали крышки.

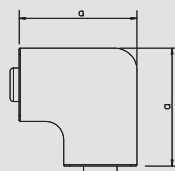

Заглушка

Тип	Цвет	Раз-мер а мм	Раз-мер b мм	Уп. шт.	Вес кг/100 шт.	Арт.-№
WDK HE60170RW	белоснежный	170	60	10	5,000	6193 33 1
WDK HE60170CW	кремовый	170	60	10	5,000	6162 84 3
WDK HE60170LGR	светло-серый	170	60	10	5,000	6183 85 9
WDK HE60170GR	серый камень	170	60	10	5,000	6022 54 5

PVC поливинилхлорид

€/шт.

Заглушка для кабельного короба WDK.

Заглушка вдавливается в короб и держится с помощью распорных лапок.

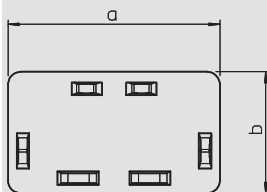

06_LFS_Mastercatalog_Lander_2012 / ru / 19/03/2012 (LLExpport_01421) / 20/03/2012

Глубина короба 60 мм, высота короба 210 мм, монтаж электроустановочных изделий

Система кабельных
коробов WDK из
пластика

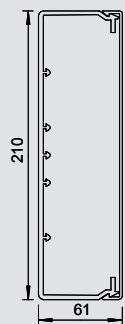

Короб, тип WDK 60210

Тип	Цвет	Длина мм	Уп. м	Вес кг/100 м	Арт.-№
WDK60210RW	белоснежный	2000	8	258,000	6191 26 6
WDK60210CW	кремовый	2000	8	258,000	6021 87 5
WDK60210LGR	светло-серый	2000	8	258,000	6027 17 2
WDK60210GR	серый камень	2000	8	258,000	6022 06 5

PVC поливинилхлорид

€/м

Верхняя и нижняя часть короба с перфорацией дна.
В комплект поставки входит 4 фиксатора крышки

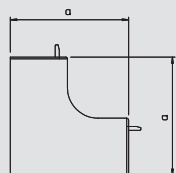

Крышка внутреннего угла

Тип	Цвет	Раз- мер а мм	Уп. шт.	Вес кг/100 шт.	Арт.-№
WDK HI60210RW	белоснежный	130	2	19,500	6192 08 4
WDK HI60210CW	кремовый	130	2	19,500	6160 36 0
WDK HI60210LGR	светло-серый	130	2	19,500	6182 25 9
WDK HI60210GR	серый камень	130	2	19,500	6022 29 4

PVC поливинилхлорид

€/шт.

Крышка внутреннего угла для изменения направления короба WDK.
Фасонные детали изготовлены таким же образом как и детали крышки.

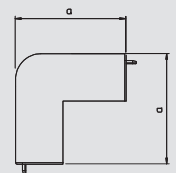

Крышка внешнего угла

Тип	Цвет	Раз- мер а мм	Уп. шт.	Вес кг/100 шт.	Арт.-№
WDK HA60210RW	белоснежный	100	2	27,000	6192 38 6
WDK HA60210CW	кремовый	100	2	27,000	6160 96 4
WDK HA60210LGR	светло-серый	100	2	27,000	6182 66 6
WDK HA60210GR	серый камень	100	2	27,000	6022 19 7

PVC поливинилхлорид

€/шт.

Крышка внешнего угла для изменения направления коробов WDK.
Фасонные детали изготовлены таким же образом как и детали крышки.

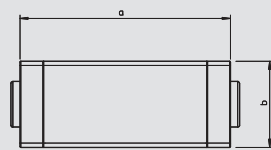

Крышка Т-образной и крестообразной секции

Тип	Цвет	Раз- мер а мм	Раз- мер b мм	Уп. шт.	Вес кг/100 шт.	Арт.-№
WDK HK60210RW	белоснежный	291	66	2	31,500	6192 68 8
WDK HK60210CW	кремовый	291	66	2	31,500	6162 26 6
WDK HK60210LGR	светло-серый	291	66	2	35,500	6183 07 7
WDK HK60210GR	серый камень	291	66	2	31,500	6023 12 6

PVC поливинилхлорид

€/шт.

Крышки Т-образных и крестообразных секций для изменения направления короба WDK.
Фасонные детали изготовлены таким же образом как и детали крышки.

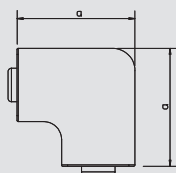

Крышка плоского угла

Тип	Цвет	Раз- мер а мм	Уп. шт.	Вес кг/100 шт.	Арт.-№
WDK HF60210RW	белоснежный	250	2	39,000	6192 97 1
WDK HF60210CW	кремовый	250	2	39,000	6161 55 3
WDK HF60210LGR	светло-серый	250	2	39,000	6183 47 6
WDK HF60210GR	серый камень	250	2	39,000	6022 39 1

PVC поливинилхлорид

€/шт.

Крышка плоского угла для изменения направления коробов WDK.
Фасонные детали изготовлены таким же образом как и детали крышки.

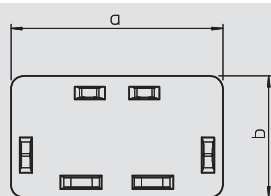

Заглушка

Тип	Цвет	Раз- мер а мм	Раз- мер b мм	Уп. шт.	Вес кг/100 шт.	Арт.-№
WDK HE60210RW	белоснежный	210	60	10	5,400	6193 35 8
WDK HE60210CW	кремовый	210	60	10	5,400	6162 85 1
WDK HE60210LGR	светло-серый	210	60	10	5,400	6183 86 7
WDK HE60210GR	серый камень	210	60	10	5,400	6022 56 1

PVC поливинилхлорид

€/шт.

Заглушка для кабельного короба WDK.
Заглушка вдавливается в короб и держится с помощью распорных лапок.



Глубина короба 80 мм, высота короба 170 мм



Короб, тип WDK 80170

Тип	Цвет	Длина мм	Уп.	Вес кг/100 м	Арт.-№
WDK80170RW	белоснежный	2000	8	214,000	6191 30 4
WDK80170CW	кремовый	2000	8	214,000	6026 17 6
WDK80170LGR	светло-серый	2000	8	214,000	6027 22 9
WDK80170GR	серый камень	2000	8	214,000	6026 18 4

PVC поливинилхлорид

€/м

Верхняя и нижняя часть короба с перфорацией дна.
В комплект поставки входит 4 фиксатора крышки

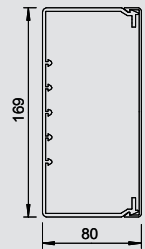

Крышка внутреннего угла

Тип	Цвет	Раз-мер а мм	Уп.	Вес кг/100 шт.	Арт.-№
WDK HI80170RW	белоснежный	150	2	20,000	6192 10 6
WDK HI80170CW	кремовый	150	2	20,000	6160 48 4
WDK HI80170LGR	светло-серый	150	2	20,000	6182 30 5
WDK HI80170GR	серый камень	150	2	20,000	6024 46 7

PVC поливинилхлорид

€/шт.

Крышка внутреннего угла для изменения направления короба WDK.
Фасонные детали изготовлены таким же образом как и детали крышки.

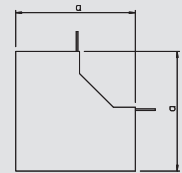

Крышка внешнего угла

Тип	Цвет	Раз-мер а мм	Уп.	Вес кг/100 шт.	Арт.-№
WDK HA80170RW	белоснежный	150	2	27,500	6192 41 6
WDK HA80170CW	кремовый	150	2	27,500	6161 10 3
WDK HA80170LGR	светло-серый	150	2	27,500	6182 71 2
WDK HA80170GR	серый камень	150	2	27,500	6024 56 4

PVC поливинилхлорид

€/шт.

Крышка внешнего угла для изменения направления коробов WDK.
Фасонные детали изготовлены таким же образом как и детали крышки.

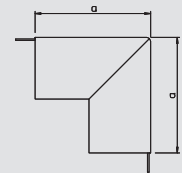

Крышка Т-образной и крестообразной секции

Тип	Цвет	Раз-мер а мм	Раз-мер б мм	Уп.	Вес кг/100 шт.	Арт.-№
WDK HK80170RW	белоснежный	282	173	2	29,000	6192 71 8
WDK HK80170CW	кремовый	282	173	2	29,000	6162 40 1
WDK HK80170LGR	светло-серый	282	173	2	29,000	6183 12 3
WDK HK80170GR	серый камень	282	173	2	29,000	6024 79 3

PVC поливинилхлорид

€/шт.

Крышки Т-образных и крестообразных секций для изменения направления короба WDK.
Фасонные детали изготовлены таким же образом как и детали крышки.

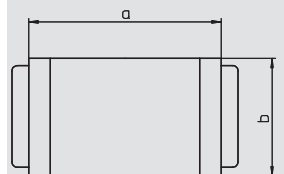

Крышка плоского угла

Тип	Цвет	Раз-мер а мм	Уп.	Вес кг/100 шт.	Арт.-№
WDK HF80170RW	белоснежный	206	2	27,500	6193 02 1
WDK HF80170CW	кремовый	206	2	27,500	6161 70 7
WDK HF80170LGR	светло-серый	206	2	27,500	6183 52 2
WDK HF80170GR	серый камень	206	2	27,500	6024 61 0

PVC поливинилхлорид

€/шт.

Крышка плоского угла для изменения направления коробов WDK.
Фасонные детали изготовлены таким же образом как и детали крышки.

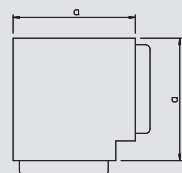

Заглушка

Тип	Цвет	Раз-мер а мм	Раз-мер б мм	Уп.	Вес кг/100 шт.	Арт.-№
WDK HE80170RW	белоснежный	150	80	10	11,900	6193 38 7
WDK HE80170CW	кремовый	150	80	10	11,900	6163 00 9
WDK HE80170LGR	светло-серый	150	80	10	11,900	6183 91 3
WDK HE80170GR	серый камень	150	80	10	11,900	6024 85 8

PVC поливинилхлорид

€/шт.

Заглушка для кабельного короба WDK.
Торцевые заглушки вдавливаются в короб WDK как и крышка.

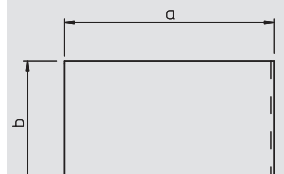

Глубина короба 80 мм, высота короба 210 мм

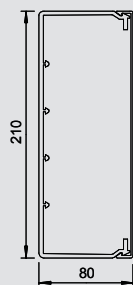

Короб, тип WDK 80210

Тип	Цвет	Длина мм	Уп. м	Вес кг/100 м	Арт.-№
WDK80210RW	белоснежный	2000	8	240,000	6191 31 2
WDK80210CW	кремовый	2000	8	240,000	6026 20 6
WDK80210LGR	светло-серый	2000	8	240,000	6027 23 7
WDK80210GR	серый камень	2000	8	240,000	6026 19 2

PVC поливинилхлорид

€/м

Верхняя и нижняя часть короба с перфорацией дна.
В комплект поставки входит 4 фиксатора крышки

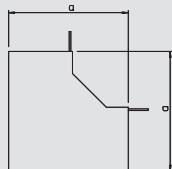

Крышка внутреннего угла

Тип	Цвет	Раз-мер а мм	Уп. шт.	Вес кг/100 шт.	Арт.-№
WDK HI80210RW	белоснежный	150	2	21,500	6192 11 0
WDK HI80210CW	кремовый	150	2	21,500	6160 49 2
WDK HI80210LGR	светло-серый	150	2	21,500	6182 31 3
WDK HI80210GR	серый камень	150	2	21,500	6024 47 5

PVC поливинилхлорид

€/шт.

Крышка внутреннего угла для изменения направления короба WDK.
Фасонные детали изготовлены таким же образом как и детали крышки.

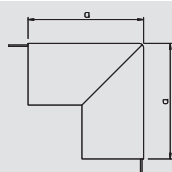

Крышка внешнего угла

Тип	Цвет	Раз-мер а мм	Уп. шт.	Вес кг/100 шт.	Арт.-№
WDK HA80210RW	белоснежный	150	2	32,000	6192 42 0
WDK HA80210CW	кремовый	150	2	32,000	6161 11 1
WDK HA80210LGR	светло-серый	150	2	32,000	6182 72 0
WDK HA80210GR	серый камень	150	2	32,000	6024 57 2

PVC поливинилхлорид

€/шт.

Крышка внешнего угла для изменения направления коробов WDK.
Фасонные детали изготовлены таким же образом как и детали крышки.

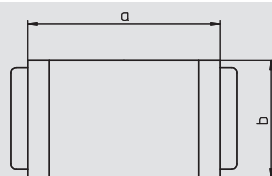

Крышка Т-образной и крестообразной секции

Тип	Цвет	Раз-мер а мм	Раз-мер b мм	Уп. шт.	Вес кг/100 шт.	Арт.-№
WDK HK80210RW	белоснежный	282	213	2	34,500	6192 72 2
WDK HK80210CW	кремовый	282	213	2	34,500	6162 42 8
WDK HK80210LGR	светло-серый	282	213	2	34,500	6183 13 1
WDK HK80210GR	серый камень	282	213	2	34,500	6024 80 7

PVC поливинилхлорид

€/шт.

Крышки Т-образных и крестообразных секций для изменения направления короба WDK.
Фасонные детали изготовлены таким же образом как и детали крышки.

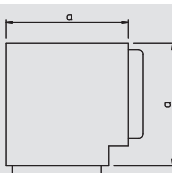

Крышка плоского угла

Тип	Цвет	Раз-мер а мм	Уп. шт.	Вес кг/100 шт.	Арт.-№
WDK HF80210RW	белоснежный	247	2	35,000	6193 02 5
WDK HF80210CW	кремовый	247	2	35,000	6161 71 5
WDK HF80210LGR	светло-серый	247	2	35,000	6183 53 0
WDK HF80210GR	серый камень	247	2	35,000	6024 62 9

PVC поливинилхлорид

€/шт.

Крышка плоского угла для изменения направления коробов WDK.
Фасонные детали изготовлены таким же образом как и детали крышки.

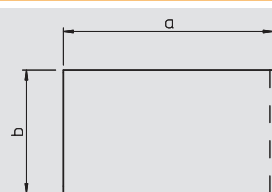

Заглушка

Тип	Цвет	Раз-мер а мм	Раз-мер b мм	Уп. шт.	Вес кг/100 шт.	Арт.-№
WDK HE80210RW	белоснежный	150	80	10	14,500	6193 39 1
WDK HE80210CW	кремовый	150	80	10	14,500	6163 01 7
WDK HE80210LGR	светло-серый	150	80	10	14,500	6183 92 1
WDK HE80210GR	серый камень	150	80	10	14,500	6024 87 4

PVC поливинилхлорид

€/шт.

Заглушка для кабельного короба WDK.
Торцевые заглушки вдавливаются в короб WDK как и крышка.



Глубина короба 100 мм, высота короба 130 мм



Короб WDK, тип WDK 100130

Тип	Цвет	Длина мм	Уп. шт.	Вес кг/100 м	Арт.-№
WDK100130RW	белоснежный	2000	8	214,000	6191 34 7
WDK100130CW	кремовый	2000	8	214,000	6026 27 3
WDK100130LGR	светло-серый	2000	8	214,000	6027 24 5
WDK100130GR	серый камень	2000	8	214,000	6026 28 1

PVC поливинилхлорид

€/м

Верхняя и нижняя часть короба с перфорацией дна.
В комплект поставки входит 4 фиксатора крышки

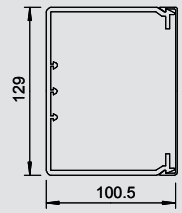

Крышка внутреннего угла

Тип	Цвет	Раз-мер а мм	Уп. шт.	Вес кг/100 шт.	Арт.-№
WDK HI100130CW	кремовый	170	2	17,500	6160 52 2
WDK HI100130LGR	светло-серый	170	2	17,500	6182 34 8
WDK HI100130GR	серый камень	170	2	17,500	6024 48 3

PVC поливинилхлорид

€/шт.

Крышка внутреннего угла для изменения направления короба WDK.
Фасонные детали изготовлены таким же образом как и детали крышки.

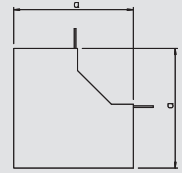

Крышка внешнего угла

Тип	Цвет	Раз-мер а мм	Уп. шт.	Вес кг/100 шт.	Арт.-№
WDK HA100130CW	кремовый	170	2	27,000	6161 15 4
WDK HA100130LGR	светло-серый	170	2	27,000	6182 74 7
WDK HA100130GR	серый камень	170	2	27,000	6024 58 0

PVC поливинилхлорид

€/шт.

Крышка внешнего угла для изменения направления коробов WDK.
Фасонные детали изготовлены таким же образом как и детали крышки.

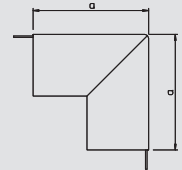

Крышка Т-образной и крестообразной секции

Тип	Цвет	Раз-мер а мм	Раз-мер b мм	Уп. шт.	Вес кг/100 шт.	Арт.-№
WDK HK100130CW	кремовый	282	133	2	31,500	6162 45 2
WDK HK100130LGR	светло-серый	282	133	2	31,500	6183 16 6
WDK HK100130GR	серый камень	282	133	2	31,500	6024 81 5

PVC поливинилхлорид

€/шт.

Крышки Т-образных и крестообразных секций для изменения направления короба WDK.
Фасонные детали изготовлены таким же образом как и детали крышки.

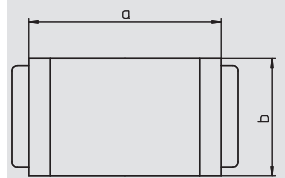

Крышка плоского угла

Тип	Цвет	Раз-мер а мм	Уп. шт.	Вес кг/100 шт.	Арт.-№
WDK HF100130CW	кремовый	166	2	22,500	6161 75 8
WDK HF100130LGR	светло-серый	166	2	22,500	6183 55 7
WDK HF100130GR	серый камень	166	2	22,500	6024 63 7

PVC поливинилхлорид

€/шт.

Крышка плоского угла для изменения направления коробов WDK.
Фасонные детали изготовлены таким же образом как и детали крышки.

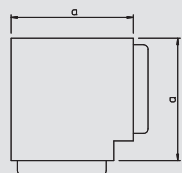

Заглушка

Тип	Цвет	Раз-мер а мм	Раз-мер b мм	Уп. шт.	Вес кг/100 шт.	Арт.-№
WDK HE100130CW	кремовый	150	100	10	8,200	6163 04 1
WDK HE100130LGR	светло-серый	150	100	10	8,200	6183 95 6
WDK HE100130GR	серый камень	150	100	10	8,200	6024 88 2

PVC поливинилхлорид

€/шт.

Заглушка для кабельного короба WDK.
Торцевые заглушки вдавливаются в короб WDK как и крышка.

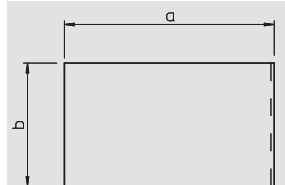

Глубина короба 100 мм, высота короба 230 мм

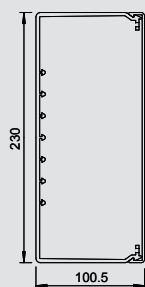

Короб, тип WDK 100230

Тип	Цвет	Длина мм	Уп. м	Вес кг/100 м	Арт.-№
WDK100230RW	белоснежный	2000	4	338,000	6191 35 5
WDK100230CW	кремовый	2000	4	338,000	6026 33 8
WDK100230LGR	светло-серый	2000	4	338,000	6027 25 3
WDK100230GR	серый камень	2000	4	338,000	6026 31 1

PVC поливинилхлорид

€/м

Верхняя и нижняя часть короба с перфорацией дна.

В комплект поставки входит 4 фиксатора крышки



Система кабельных коробов WDK из пластика

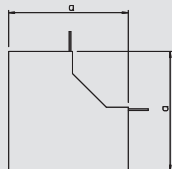

Крышка внутреннего угла

Тип	Цвет	Размер а мм	Уп. шт.	Вес кг/100 шт.	Арт.-№
WDK HI100230CW	кремовый	170	2	27,000	6160 54 9
WDK HI100230LGR	светло-серый	170	2	27,000	6182 36 4
WDK HI100230GR	серый камень	170	2	27,000	6024 50 5

PVC поливинилхлорид

€/шт.

Крышка внутреннего угла для изменения направления короба WDK.

Фасонные детали изготовлены таким же образом как и детали крышки.

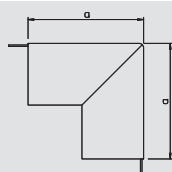

Крышка внешнего угла

Тип	Цвет	Размер а мм	Уп. шт.	Вес кг/100 шт.	Арт.-№
WDK HA100230CW	кремовый	170	2	30,000	6161 17 0
WDK HA100230LGR	светло-серый	170	2	30,000	6182 76 3
WDK HA100230GR	серый камень	170	2	30,000	6024 68 8

PVC поливинилхлорид

€/шт.

Крышка внешнего угла для изменения направления коробов WDK.

Фасонные детали изготовлены таким же образом как и детали крышки.

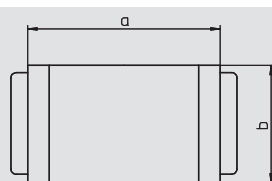

Крышка Т-образной и крестообразной секции

Тип	Цвет	Размер а мм	Размер b мм	Уп. шт.	Вес кг/100 шт.	Арт.-№
WDK HK100230CW	кремовый	282	233	2	39,000	6162 47 9
WDK HK100230LGR	светло-серый	282	233	2	39,000	6183 18 2
WDK HK100230GR	серый камень	282	233	2	39,000	6024 71 8

PVC поливинилхлорид

€/шт.

Крышки Т-образных и крестообразных секций для изменения направления короба WDK.

Фасонные детали изготовлены таким же образом как и детали крышки.

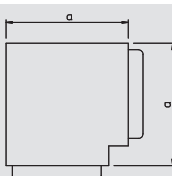

Крышка плоского угла

Тип	Цвет	Размер а мм	Уп. шт.	Вес кг/100 шт.	Арт.-№
WDK HF100230CW	кремовый	266	2	48,000	6161 77 4
WDK HF100230LGR	светло-серый	266	2	48,000	6183 57 3
WDK HF100230GR	серый камень	266	2	48,000	6024 65 3

PVC поливинилхлорид

€/шт.

Крышка плоского угла для изменения направления коробов WDK.

Фасонные детали изготовлены таким же образом как и детали крышки.

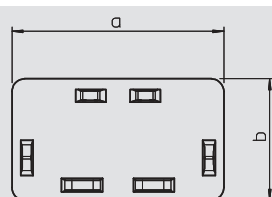

Заглушка

Тип	Цвет	Размер а мм	Размер b мм	Уп. шт.	Вес кг/100 шт.	Арт.-№
WDK HE100230CRW	кремовый	230	100	5	10,300	6163 07 6
WDK HE100230LGR	светло-серый	230	100	5	10,300	6183 98 0
WDK HE100230GR	серый камень	230	100	5	10,300	6024 90 4

PVC поливинилхлорид

€/шт.

Заглушка для кабельного короба WDK.

Торцевые заглушки вдавливаются в короб WDK как и крышка.



Аксессуары для кабельных коробов из пластика



Фиксатор крышки для ширины короба 60 мм

Тип	Цвет	Размер а мм	Размер b мм	Уп. Шт.	Вес кг/100 шт.	Арт.-№
2370 60	серый камень	48,8	24,8	100	0,500	6023 99 5

PVC поливинилхлорид € /100 шт.

Фиксатор крышки применяется для более удобной прокладки кабеля в коробе для монтажа электроустановочных изделий WDK.

Фиксатор крышки защелкивается с одной стороны и ставится вперед. Таким образом получается отверстие 30°, это позволяет легко укладывать провода.

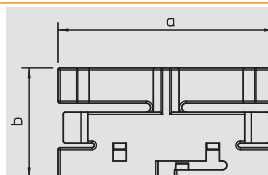

Фиксатор крышки для ширины короба 90 мм

Тип	Цвет	Размер а мм	Размер b мм	Уп. Шт.	Вес кг/100 шт.	Арт.-№
2370 90	серый камень	75,7	28,8	100	1,100	6023 50 9

PVC поливинилхлорид € /100 шт.

Фиксатор крышки применяется для более удобной прокладки кабеля в коробе для монтажа электроустановочных изделий WDK.

Фиксатор крышки защелкивается с одной стороны и ставится вперед. Таким образом получается отверстие 30°, это позволяет легко укладывать провода.

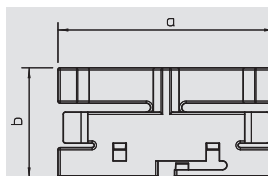

Фиксатор крышки для ширины короба 110 мм

Тип	Цвет	Размер а мм	Размер b мм	Уп. Шт.	Вес кг/100 шт.	Арт.-№
2370 110	серый камень	95,7	28,8	100	1,400	6023 51 7

PVC поливинилхлорид € /100 шт.

Фиксатор крышки применяется для более удобной прокладки кабеля в коробе для монтажа электроустановочных изделий WDK.

Фиксатор крышки защелкивается с одной стороны и ставится вперед. Таким образом получается отверстие 30°, это позволяет легко укладывать провода.

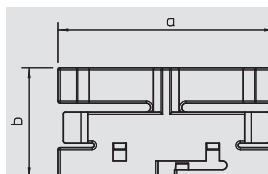

Фиксатор крышки для ширины короба 130 мм

Тип	Цвет	Размер а мм	Размер b мм	Уп. Шт.	Вес кг/100 шт.	Арт.-№
2370 130	серый камень	116,2	36	100	2,500	6023 52 5

PVC поливинилхлорид € /100 шт.

Фиксатор крышки применяется для более удобной прокладки кабеля в коробе для монтажа электроустановочных изделий WDK.

Фиксатор крышки защелкивается с одной стороны и ставится вперед. Таким образом получается отверстие 30°, это позволяет легко укладывать провода.

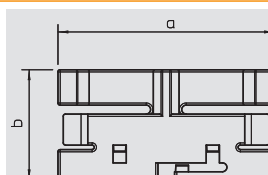

Фиксатор крышки для ширины короба 150 мм

Тип	Цвет	Размер а мм	Размер b мм	Уп. Шт.	Вес кг/100 шт.	Арт.-№
2370 150	серый камень	136,2	36	50	3,000	6023 53 3

PVC поливинилхлорид € /100 шт.

Фиксатор крышки применяется для более удобной прокладки кабеля в коробе для монтажа электроустановочных изделий WDK.

Фиксатор крышки защелкивается с одной стороны и ставится вперед. Таким образом получается отверстие 30°, это позволяет легко укладывать провода.

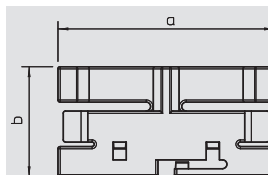

Фиксатор крышки для ширины короба 170 мм

Тип	Цвет	Размер а мм	Размер b мм	Уп. Шт.	Вес кг/100 шт.	Арт.-№
2370 170	серый камень	156,7	36	50	3,300	6023 54 1

PVC поливинилхлорид € /100 шт.

Фиксатор крышки применяется для более удобной прокладки кабеля в коробе для монтажа электроустановочных изделий WDK.

Фиксатор крышки защелкивается с одной стороны и ставится вперед. Таким образом получается отверстие 30°, это позволяет легко укладывать провода.

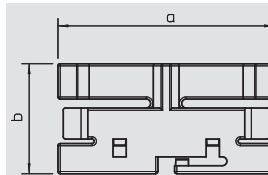

Аксессуары для кабельных коробов из пластика

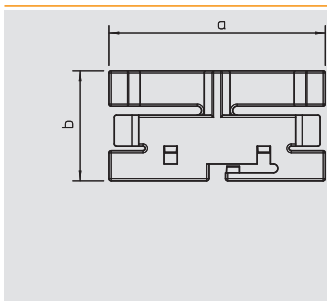

Фиксатор крышки для ширины короба 210 мм

Тип	Цвет	Размер а мм	Размер b мм	Уп. Шт.	Вес кг/100 шт.	Арт.-№
2370 210	серый камень	197,2	36	50	3,900	6023 57 6

PVC поливинилхлорид € /100 шт.

Фиксатор крышки применяется для более удобной прокладки кабеля в коробе для монтажа электроустановочных изделий WDK.

Фиксатор крышки защелкивается с одной стороны и ставится вперед. Таким образом получается отверстие 30°, это позволяет легко укладывать провода.

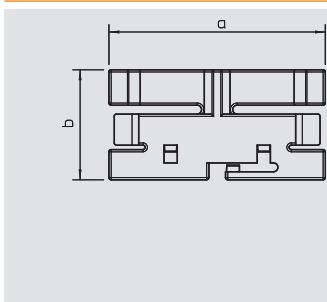

Фиксатор крышки для ширины короба 230 мм

Тип	Цвет	Размер а мм	Размер b мм	Уп. Шт.	Вес кг/100 шт.	Арт.-№
2370 230	серый камень	216,2	36	50	4,800	6023 58 4

PVC поливинилхлорид € /100 шт.

Фиксатор крышки применяется для более удобной прокладки кабеля в коробе для монтажа электроустановочных изделий WDK.

Фиксатор крышки защелкивается с одной стороны и ставится вперед. Таким образом получается отверстие 30°, это позволяет легко укладывать провода.

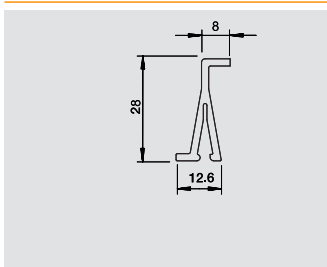

Разделительная перегородка для высоты короба 40 мм

Тип	Цвет	Длина мм	Уп. м	Вес кг/100 м	Арт.-№
2371 40	светло-серый	2000	60	13,500	6023 09 6

PVC поливинилхлорид € /м

Разделительная перегородка для деления внутреннего пространства коробов WDK высотой 40 мм и монтажных колонн при наличии разных уровней напряжения.

Разделительная перегородка крепится на дно короба.

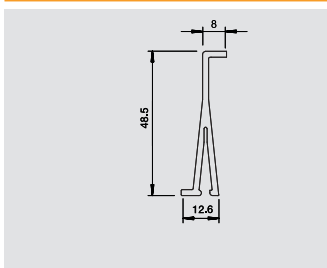

Разделительная перегородка для высоты короба 60 мм

Тип	Цвет	Длина мм	Уп. м	Вес кг/100 м	Арт.-№
2371 60	светло-серый	2000	40	17,000	6023 11 8

PVC поливинилхлорид € /м

Разделительная перегородка для деления внутреннего пространства коробов WDK высотой 60 мм при наличии различных уровней напряжения.

Разделительная перегородка крепится на дно короба.

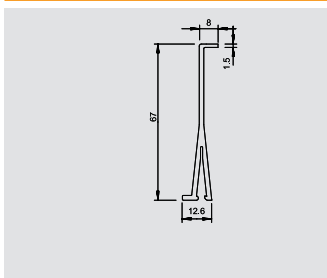

Разделительная перегородка для высоты короба 80 мм

Тип	Цвет	Длина мм	Уп. м	Вес кг/100 м	Арт.-№
2371 80	светло-серый	2000	40	33,000	6026 98 2

PVC поливинилхлорид € /м

Разделительная перегородка для деления внутреннего пространства коробов WDK высотой 80 мм при наличии различных уровней напряжения.

Разделительная перегородка крепится на дно короба.

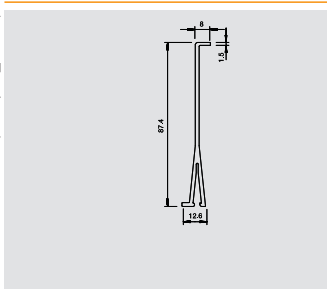

Разделительная перегородка для высоты короба 100 мм

Тип	Цвет	Длина мм	Уп. м	Вес кг/100 м	Арт.-№
2371 100	светло-серый	2000	20	40,000	6026 99 0

PVC поливинилхлорид € /м

Разделительная перегородка для деления внутреннего пространства коробов WDK высотой 100 мм при наличии различных уровней напряжения.

Разделительная перегородка крепится на дно короба.



Аксессуары для кабельных коробов из пластика



Монтажная коробка

Тип	Цвет	Уп.	Вес	Арт.-№
		Шт.	кг/100 шт.	
2390	светло-серый	5	4,700	6023 20 7

PVC поливинилхлорид

€/шт.

Монтажная коробка для установки устройств в короб WDK с глубиной 60 мм. Монтажная коробка устанавливается на дно короба и крепится винтом в центре.

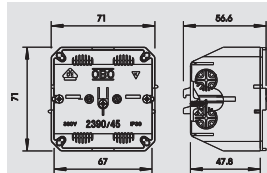

Крышка для одинарной монтажной коробки, высота короба 110 мм

Тип	Цвет	Длина	Уп.	Вес	Арт.-№
		мм	Шт.	кг/100 шт.	
D2-1 110RW	белоснежный	300	10	8,000	6194 03 6
D2-1 110CW	кремовый	300	10	8,000	6169 30 9

PVC поливинилхлорид

€/шт.

Одинарная крышка для монтажа электроустановочных изделий в коробе WDK.

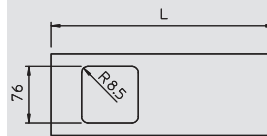

Крышка для двойной монтажной коробки, высота короба 110 мм

Тип	Цвет	Длина	Уп.	Вес	Арт.-№
		мм	Шт.	кг/100 шт.	
D2-2 110GR	серый камень	300	10	6,500	6159 37 0
D2-2 110CW	кремовый	300	10	6,500	6169 37 6
D2-2 110RW	белоснежный	300	10	6,500	6194 10 9

PVC поливинилхлорид

€/шт.

Двойная крышка для монтажа электроустановочных изделий в коробе WDK.

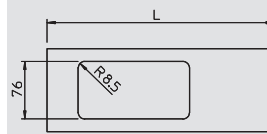

Крышка для тройной монтажной коробки, высота короба 110 мм

Тип	Цвет	Длина	Уп.	Вес	Арт.-№
		мм	Шт.	кг/100 шт.	
D2-3 110CW	кремовый	300	10	5,000	6169 43 0
D2-3 110RW	белоснежный	300	10	5,000	6194 18 4

PVC поливинилхлорид

€/шт.

Тройная крышка для монтажа электроустановочных изделий в коробе WDK.

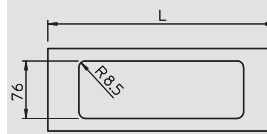

Крышка для одинарной монтажной коробки, высота короба 130 мм

Тип	Цвет	Длина	Уп.	Вес	Арт.-№
		мм	Шт.	кг/100 шт.	
D2-1 130RW	белоснежный	300	10	9,000	6194 04 4
D2-1 130CW	кремовый	300	10	9,000	6169 31 7

PVC поливинилхлорид

€/шт.

Одинарная крышка для монтажа электроустановочных изделий в коробе WDK.

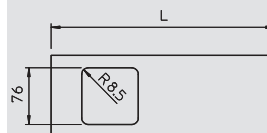

Крышка для двойной монтажной коробки, высота короба 130 мм

Тип	Цвет	Длина	Уп.	Вес	Арт.-№
		мм	Шт.	кг/100 шт.	
D2-2 130RW	белоснежный	300	10	7,500	6194 11 7
D2-2 130CW	кремовый	300	10	7,500	6169 38 4

PVC поливинилхлорид

€/шт.

Двойная крышка для монтажа электроустановочных изделий в коробе WDK.

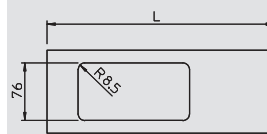

Крышка для тройной монтажной коробки, высота короба 130 мм

Тип	Цвет	Длина	Уп.	Вес	Арт.-№
		мм	Шт.	кг/100 шт.	
D2-3 130RW	белоснежный	300	10	6,200	6194 19 2
D2-3 130CW	кремовый	300	10	6,200	6169 44 9

PVC поливинилхлорид

€/шт.

Тройная крышка для монтажа электроустановочных изделий в коробе WDK.

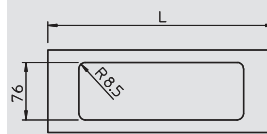

Аксессуары для кабельных коробов из пластика

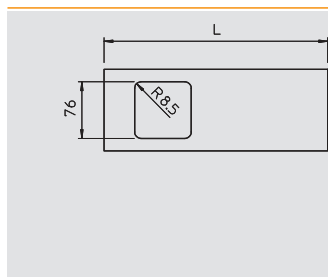

Крышка для одинарной монтажной коробки, высота короба 150 мм

Тип	Цвет	Длина	Уп.	Вес	Арт.-№
D2-1 150RW	белоснежный	300	10	10,000	6194 05 2
D2-1 150CW	кремовый	300	10	10,000	6169 29 5

PVC поливинилхлорид €/шт.

Одинарная крышка для монтажа электроустановочных изделий в коробе WDK.

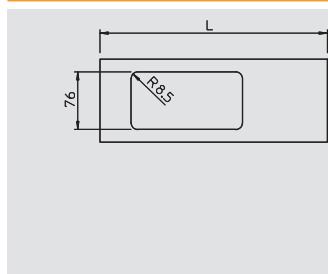

Крышка для двойной монтажной коробки, высота короба 150 мм

Тип	Цвет	Длина	Уп.	Вес	Арт.-№
D2-2 150RW	белоснежный	300	10	9,000	6194 12 5
D2-2 150CW	кремовый	300	10	9,000	6169 36 8

PVC поливинилхлорид €/шт.

Двойная крышка для монтажа электроустановочных изделий в коробе WDK.

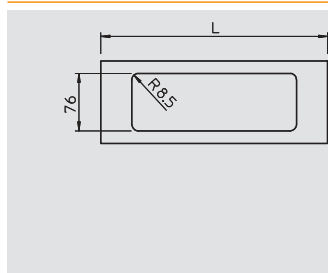

Крышка для тройной монтажной коробки, высота короба 150 мм

Тип	Цвет	Длина	Уп.	Вес	Арт.-№
D2-3 150RW	белоснежный	300	10	9,500	6194 20 6
D2-3 150CW	кремовый	300	10	9,500	6169 42 2

PVC поливинилхлорид €/шт.

Тройная крышка для монтажа электроустановочных изделий в коробе WDK.

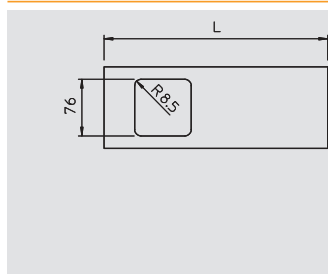

Крышка для одинарной монтажной коробки, высота короба 170 мм

Тип	Цвет	Длина	Уп.	Вес	Арт.-№
D2-1 170RW	белоснежный	300	10	13,400	6194 06 0
D2-1 170CW	кремовый	300	10	13,400	6169 32 5

PVC поливинилхлорид €/шт.

Одинарная крышка для монтажа электроустановочных изделий в коробе WDK.

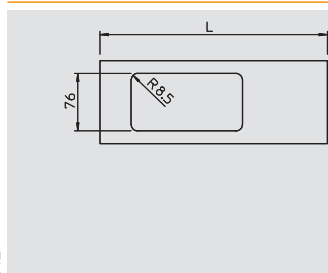

Крышка для одинарной монтажной коробки, высота короба 170 мм

Тип	Цвет	Длина	Уп.	Вес	Арт.-№
D2-2 170RW	белоснежный	300	10	12,000	6194 13 3
D2-2 170CW	кремовый	300	10	12,000	6169 39 2

PVC поливинилхлорид €/шт.

Двойная крышка для монтажа электроустановочных изделий в коробе WDK.

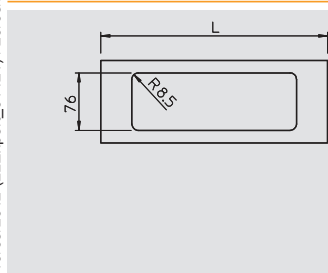

Крышка для тройной монтажной коробки, высота короба 170 мм

Тип	Цвет	Длина	Уп.	Вес	Арт.-№
D2-3 170RW	белоснежный	300	10	10,300	6194 21 4
D2-3 170CW	кремовый	300	10	10,300	6169 45 7

PVC поливинилхлорид €/шт.

Тройная крышка для монтажа электроустановочных изделий в коробе WDK.

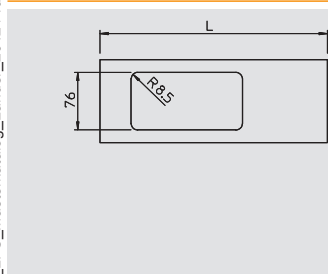

Крышка для двойной монтажной коробки, высота короба 210 мм

Тип	Цвет	Длина	Уп.	Вес	Арт.-№
D2-2 210RW	белоснежный	300	10	17,700	6194 14 1
D2-2 210CW	кремовый	300	10	17,700	6169 40 6

PVC поливинилхлорид €/шт.

Двойная крышка для монтажа электроустановочных изделий в коробе WDK.



Аксессуары для кабельных коробов из пластика



Монтажная коробка CEE

Тип	Цвет	Уп.	Вес	Арт.-№
		Шт.	кг/100 шт.	
2392	светло-серый	5	10,500	6024 00 9

PA/GF полиамид со стекловолоконным усилением €/шт.

Монтажная коробка для установки розеток CEE в короб WDK. Также подходит для скрытой установки в стену для розеток CEE.

Монтажная коробка для скрытой установки розеток CEE. Может использоваться для монтажа в коробах WDK.

Прямое исполнение, 16 и 32 A, расстояние между отверстиями 60 x 60 мм

В комплект входит: 1 скоба для разгрузки от натяжения

1 вставное уплотнение ED 16,

1 заглушка VS 16, а также 4 винта с цилиндрической головкой M5 x 18 для крепления розетки.

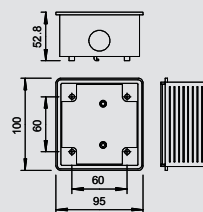

Промежуточный фланец CEE 16 A

Тип	Цвет	Размер a мм	Размер b мм	Уп.	Вес	Арт.-№
				Шт.	кг/100 шт.	
2393 16	серый камень	110	96	5	4,000	6024 02 5

PVC поливинилхлорид €/шт.

Промежуточный фланец для розеток CEE 16 A.

Во время установки розетка CEE устанавливается позади крышки монтажной коробки.

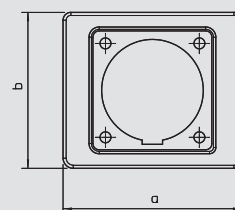

Промежуточный фланец CEE 32 A

Тип	Цвет	Размер a мм	Размер b мм	Уп.	Вес	Арт.-№
				Шт.	кг/100 шт.	
2393 32	серый камень	110	96	5	4,000	6024 03 3

PVC поливинилхлорид €/шт.

Промежуточный фланец для розеток CEE 32 A.

Во время установки розетка CEE устанавливается позади крышки монтажной коробки.

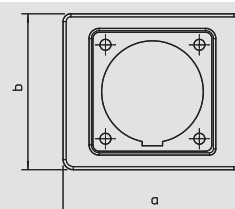

Забивной дюбель

Тип	Диаметр дюбеля	Длина	Сила вытяжки	Трансп. коробка	Уп.	Вес	Арт.-№
	мм	мм	Н мин./бетон	Шт.	Шт.	кг/100 шт.	
910 SD 6X35	6	35	260	1200	100	0,310	2351 05 6

PA полиамид €/100 шт.

Стальной забивной дюбель: сталь, гальванически оцинкованная, пассивированная

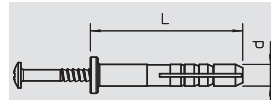

Регулируемый короб

Система кабельных коробов WDK из пластика

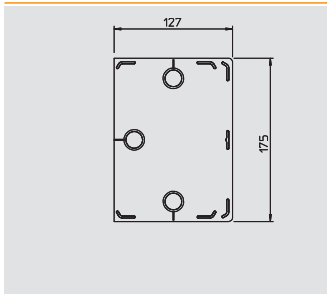

Заглушка

Тип	Цвет	Размер а мм	Размер b мм	Уп. Шт.	Вес кг/100 шт.	Арт.-№
RK-E1117GR	серый камень	175	127	2	13,500	6156 22 3
RK-E1117LGR	светло-серый	175	127	2	13,500	6156 23 1

PVC поливинилхлорид

€/шт.

Заглушка. Необходимые крепежные зажимы тип 2955 GL прилагаются.

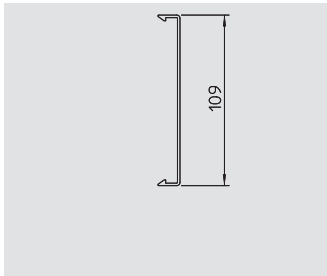

Крышка

Тип	Цвет	Длина мм	Уп. м	Вес кг/100 м	Арт.-№
2410 110GR	серый камень	2000	16	34,000	6022 71 5
2410 110LGR	светло-серый	2000	16	34,000	6028 15 2

PVC поливинилхлорид

€/м

Крышка для создания регулируемого короба.

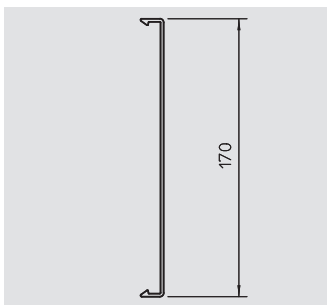

Фронтальная крышка

Тип	Цвет	Длина мм	Уп. м	Вес кг/100 м	Арт.-№
2410 170GR	серый камень	2000	36	56,700	6022 75 8
2410 170LGR	светло-серый	2000	36	56,700	6028 18 7

PVC поливинилхлорид

€/м

Фронтальная крышка для регулируемого короба.

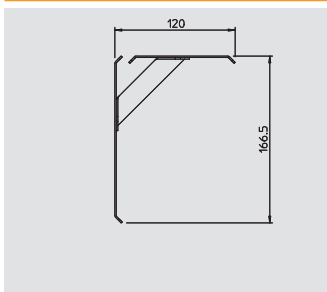

Фиксатор крышки

Тип	Размер а мм	Размер b мм	Уп. Шт.	Вес кг/100 шт.	Арт.-№
RK-K1117	120	166	2	9,000	6156 20 7

St Сталь **FS** оцинкован конвейерным методом

€/шт.

Фиксатор крышки для регулируемого короба. Необходим для предотвращения провисания крышек.





Системы кабельных коробов WDKH без содержания галогенов

	Не содержит галогенов, глубина короба 20 мм, высота короба 20 мм	160
	Не содержит галогенов, глубина короба 30 мм, высота короба 45 мм	161
	Не содержит галогенов, глубина короба 40 мм, высота короба 60 мм	162
	Не содержит галогенов, глубина короба 60 мм, высота короба 90 мм	163
	Не содержит галогенов, глубина короба 60 мм, высота короба 110 мм	164
	Не содержит галогенов, глубина короба 60 мм, высота короба 150 мм	165
	Аксессуары для короба WDKH, без содержания галогенов	166



Не содержит галогенов, глубина короба 20 мм, высота короба 20 мм



Короб, тип WDKH-20020

Тип	Цвет	Длина мм	Уп.	Вес	Арт.-№
			шт.	кг/100 шт.	
WDKH-20020RW	белоснежный	2000	48	8,800	6175 40 0
WDKH-20020CW	кремовый	2000	48	8,800	6175 43 5
WDKH-20020LGR	светло-серый	2000	48	8,800	6175 46 0

PC/ABS Поликарбонат/акрилонитрил-бутадиен-стирол €/м
Верхняя и нижняя часть короба из пластика без содержания галогенов.

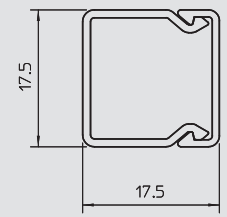

Крышка внутреннего угла

Тип	Цвет	Раз-мер а мм	Уп.	Вес	Арт.-№
			шт.	кг/100 шт.	
WDKH-I20020RW	белоснежный	38,5	4	0,450	6175 58 1
WDKH-I20020CW	кремовый	38,5	4	0,450	6175 78 0
WDKH-I20020LGR	светло-серый	38,5	4	0,450	6175 96 4

PC/ABS Поликарбонат/акрилонитрил-бутадиен-стирол
Крышка внутреннего угла для изменения направления короба WDKH, не содержит галогенов.

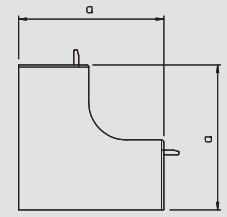

Крышка внешнего угла

Тип	Цвет	Раз-мер а мм	Уп.	Вес	Арт.-№
			шт.	кг/100 шт.	
WDKH-A20020RW	белоснежный	38,5	4	0,520	6175 62 4
WDKH-A20020CW	кремовый	38,5	4	0,520	6175 81 6
WDKH-A20020LGR	светло-серый	38,5	4	0,520	6176 00 0

PC/ABS Поликарбонат/акрилонитрил-бутадиен-стирол
Крышка внешнего угла для изменения направления коробов WDKH без содержания галогенов.

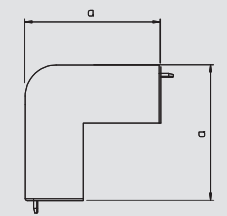

Крышка плоского угла

Тип	Цвет	Раз-мер а мм	Уп.	Вес	Арт.-№
			шт.	кг/100 шт.	
WDKH-F20020RW	белоснежный	38	4	0,440	6175 65 8
WDKH-F20020CW	кремовый	38	4	0,440	6175 85 2
WDKH-F20020LGR	светло-серый	38	4	0,440	6176 03 6

PC/ABS Поликарбонат/акрилонитрил-бутадиен-стирол
Крышка плоского угла для изменения направления коробов WDKH, не содержит галогенов.

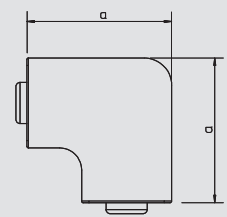

Крышка Т-образной секции

Тип	Цвет	Раз-мер а мм	Раз-мер b мм	Уп.	Вес	Арт.-№
				шт.	кг/100 шт.	
WDKH-T20020RW	белоснежный	57	53,5	4	0,520	6175 69 4
WDKH-T20020CW	кремовый	57	53,5	4	0,520	6175 88 8
WDKH-T20020LGR	светло-серый	57	53,5	4	0,520	6176 07 2

PC/ABS Поликарбонат/акрилонитрил-бутадиен-стирол
Крышка Т-образной секции для изменения направления короба WDKH без содержания галогенов.

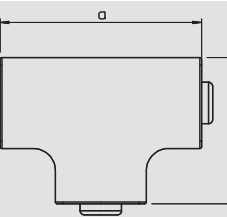

Заглушка

Тип	Цвет	Раз-мер а мм	Раз-мер b мм	Уп.	Вес	Арт.-№
				шт.	кг/100 шт.	
WDKH-E20020RW	белоснежный	19	18	20	0,130	6175 55 0
WDKH-E20020CW	кремовый	19	18	20	0,130	6175 74 4
WDKH-E20020LGR	светло-серый	19	18	20	0,130	6175 92 8

PC/ABS Поликарбонат/акрилонитрил-бутадиен-стирол €/шт.
Заглушка для коробов WDKH без содержания галогенов.

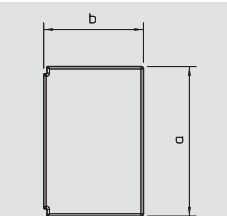

Не содержит галогенов, глубина короба 30 мм, высота короба 45 мм

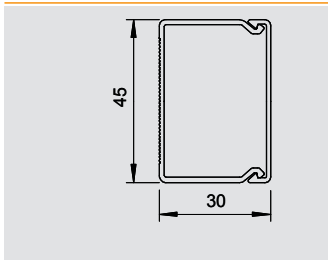

Короб, тип WDKH-30045



Тип	Цвет	Длина мм	Уп.	Вес	Арт.-№
			м	кг/100 м	
WDKH-30045RW	белоснежный	2000	48	24,900	6175 40 5
WDKH-30045CW	кремовый	2000	48	24,900	6175 43 8
WDKH-30045LGR	светло-серый	2000	48	24,900	6175 46 3

PC/ABS Поликарбонат/акрилонитрил-бутадиен-стирол €/м

Верхняя и нижняя часть короба из пластика без содержания галогенов.

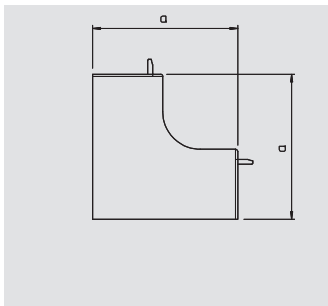

Крышка внутреннего угла



Тип	Цвет	Раз-мер а мм	Уп.	Вес	Арт.-№
			шт.	кг/100 шт.	
WDKH-I30045RW	белоснежный	60	4	1,600	6175 59 0
WDKH-I30045CW	кремовый	60	4	1,600	6175 78 4
WDKH-I30045LGR	светло-серый	60	4	1,600	6175 96 8

PC/ABS Поликарбонат/акрилонитрил-бутадиен-стирол €/шт.

Крышка внутреннего угла для изменения направления короба WDKH, не содержит галогенов.

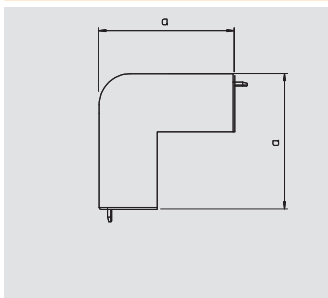

Крышка внешнего угла



Тип	Цвет	Раз-мер а мм	Уп.	Вес	Арт.-№
			шт.	кг/100 шт.	
WDKH-A30045RW	белоснежный	57	4	2,000	6175 62 6
WDKH-A30045CW	кремовый	57	4	2,000	6175 82 0
WDKH-A30045LGR	светло-серый	57	4	2,000	6176 00 4

PC/ABS Поликарбонат/акрилонитрил-бутадиен-стирол €/шт.

Крышка внешнего угла для изменения направления коробов WDKH без содержания галогенов.

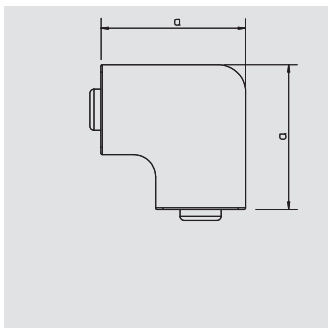

Крышка плоского угла



Тип	Цвет	Раз-мер а мм	Уп.	Вес	Арт.-№
			шт.	кг/100 шт.	
WDKH-F30045RW	белоснежный	60	4	2,000	6175 66 2
WDKH-F30045CW	кремовый	85	4	2,000	6175 85 6
WDKH-F30045LGR	светло-серый	60	4	2,000	6176 04 0

PC/ABS Поликарбонат/акрилонитрил-бутадиен-стирол €/шт.

Крышка плоского угла для изменения направления коробов WDKH без галогенов.

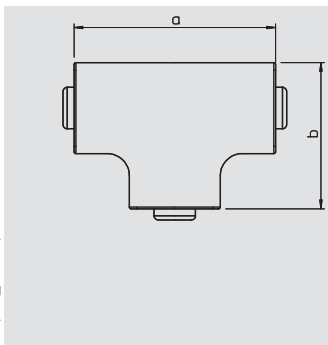

Крышка Т-образной секции



Тип	Цвет	Раз-мер а мм	Уп.	Вес	Арт.-№
			шт.	кг/100 шт.	
WDKH-T30045RW	белоснежный	130	4	2,400	6175 69 8
WDKH-T30045CW	кремовый	130	4	2,400	6175 89 2
WDKH-T30045LGR	светло-серый	130	4	2,400	6176 07 6

PC/ABS Поликарбонат/акрилонитрил-бутадиен-стирол €/шт.

Крышка Т-образной секции для изменения направления (восходящее или нисходящее) коробов WDKH без содержания галогенов.

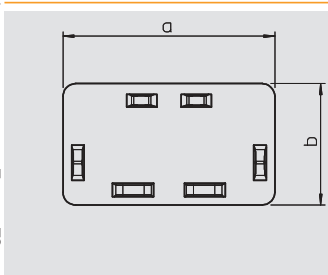

Заглушка



Тип	Цвет	Раз-мер а мм	Раз-мер b мм	Уп.	Вес	Арт.-№
				шт.	кг/100 шт.	
WDKH-E30045RW	белоснежный	45	30	20	0,500	6175 55 4
WDKH-E30045CW	кремовый	45	30	20	0,500	6175 74 8
WDKH-E30045LGR	светло-серый	45	30	20	0,500	6175 93 2

PC/ABS Поликарбонат/акрилонитрил-бутадиен-стирол €/шт.

Заглушка для коробов WDKH без содержания галогенов.



Не содержит галогенов, глубина короба 40 мм, высота короба 60 мм



Короб, тип WDKH 40060

Тип	Цвет	Длина мм	Уп.	Вес	Арт.-№
			м	кг/100 м	
WDKH-40060RW	белоснежный	2000	24	44,000	6175 41 0
WDKH-40060CW	кремовый	2000	24	44,000	6175 44 1
WDKH-40060LGR	светло-серый	2000	24	44,000	6175 46 6

PC/ABS Поликарбонат/акрилонитрил-бутадиен-стирол €/м

Верхняя и нижняя часть короба с перфорацией дна из пластика без содержания галогенов, в комплект поставки входит 4 фиксатора крышки.

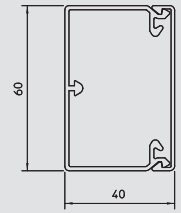

Крышка внутреннего угла

Тип	Цвет	Размер а мм	Уп.	Вес	Арт.-№
			шт.	кг/100 шт.	
WDKH-I40060RW	белоснежный	85	2	6,200	6175 59 4
WDKH-I40060CW	кремовый	85	2	6,200	6175 78 8
WDKH-I40060LGR	светло-серый	85	2	6,200	6175 97 2

PC/ABS Поликарбонат/акрилонитрил-бутадиен-стирол €/шт.

Крышка внутреннего угла для изменения направления короба WDKH, не содержит галогенов.

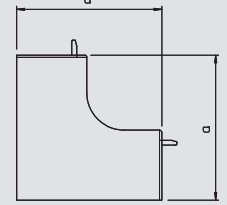

Крышка внешнего угла

Тип	Цвет	Размер а мм	Уп.	Вес	Арт.-№
			шт.	кг/100 шт.	
WDKH-A40060RW	белоснежный	45	2	7,000	6175 63 0
WDKH-A40060CW	кремовый	45	2	7,000	6175 82 4
WDKH-A40060LGR	светло-серый	45	2	7,000	6176 00 8

PC/ABS Поликарбонат/акрилонитрил-бутадиен-стирол €/шт.

Крышка внешнего угла для изменения направления коробов WDKH без содержания галогенов.

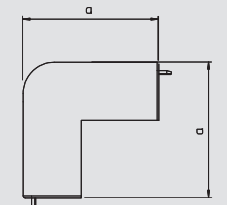

Крышка плоского угла

Тип	Цвет	Размер а мм	Уп.	Вес	Арт.-№
			шт.	кг/100 шт.	
WDKH-F40060RW	белоснежный	85	2	5,100	6175 66 6
WDKH-F40060CW	кремовый	85	2	5,100	6175 86 0
WDKH-F40060LGR	светло-серый	85	2	5,100	6176 04 4

PC/ABS Поликарбонат/акрилонитрил-бутадиен-стирол €/шт.

Крышка плоского угла для изменения направления коробов WDKH, не содержит галогенов.

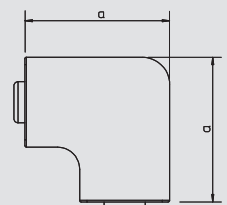

Крышка Т-образной и крестообразной секции

Тип	Цвет	Размер а мм	Уп.	Вес	Арт.-№
			шт.	кг/100 шт.	
WDKH-T40060RW	белоснежный	170	2	7,600	6175 70 2
WDKH-T40060CW	кремовый	170	2	7,600	6175 89 6
WDKH-T40060LGR	светло-серый	170	2	7,600	6176 08 0

PC/ABS Поликарбонат/акрилонитрил-бутадиен-стирол €/шт.

Крышки Т-образных и крестообразных секций для изменения направления короба WDKH без содержания галогенов.

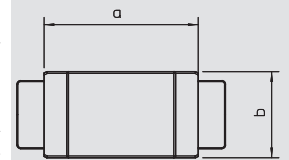

Заглушка

Тип	Цвет	Размер а мм	Размер b мм	Уп.	Вес	Арт.-№
				шт.	кг/100 шт.	
WDKH-E40060RW	белоснежный	40	60	20	1,000	6175 55 8
WDKH-E40060CW	кремовый	40	60	20	1,000	6175 75 2
WDKH-E40060LGR	светло-серый	40	60	20	1,000	6175 93 6

PC/ABS Поликарбонат/акрилонитрил-бутадиен-стирол €/шт.

Заглушка для коробов WDKH без содержания галогенов.

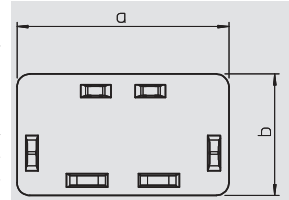

Не содержит галогенов, глубина короба 60 мм, высота короба 90 мм

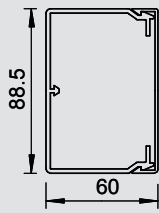

Короб, тип WDKH-60090

Тип	Цвет	Длина мм	Уп. м	Вес кг/100 м	Арт.-№
WDKH-60090RW	белоснежный	2000	24	81,500	6175 41 5
WDKH-60090CW	кремовый	2000	24	81,500	6175 44 4
WDKH-60090LGR	светло-серый	2000	24	81,500	6175 46 9

PC/ABS Поликарбонат/акрилонитрил-бутадиен-стирол €/шт.

Верхняя и нижняя часть короба с перфорацией дна из пластика без содержания галогенов, в комплект поставки входит 4 фиксатора крышки.

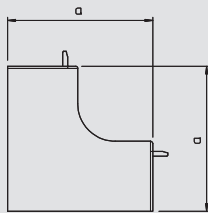

Крышка внутреннего угла

Тип	Цвет	Раз-мер а мм	Уп. шт.	Вес кг/100 шт.	Арт.-№
WDKH-I60090RW	белоснежный	130	2	10,700	6175 59 8
WDKH-I60090CW	кремовый	130	2	10,700	6175 79 2
WDKH-I60090LGR	светло-серый	130	2	10,700	6175 97 6

PC/ABS Поликарбонат/акрилонитрил-бутадиен-стирол €/шт.

Крышка внутреннего угла для изменения направления короба WDKH, не содержит галогенов.

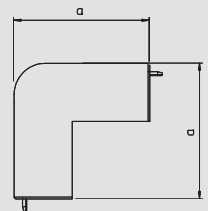

Крышка внешнего угла

Тип	Цвет	Раз-мер а мм	Уп. шт.	Вес кг/100 шт.	Арт.-№
WDKH-A60090RW	белоснежный	69	2	10,700	6175 63 4
WDKH-A60090CW	кремовый	69	2	10,700	6175 82 8
WDKH-A60090LGR	светло-серый	69	2	10,700	6176 01 2

PC/ABS Поликарбонат/акрилонитрил-бутадиен-стирол €/шт.

Крышка внешнего угла для изменения направления коробов WDKH без содержания галогенов.

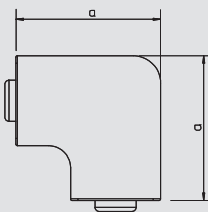

Крышка плоского угла

Тип	Цвет	Раз-мер а мм	Уп. шт.	Вес кг/100 шт.	Арт.-№
WDKH-F60090RW	белоснежный	129	2	17,100	6175 67 0
WDKH-F60090CW	кремовый	129	2	17,100	6175 86 4
WDKH-F60090LGR	светло-серый	129	2	17,100	6176 04 8

PC/ABS Поликарбонат/акрилонитрил-бутадиен-стирол €/шт.

Крышка плоского угла для изменения направления коробов WDKH, не содержит галогенов.

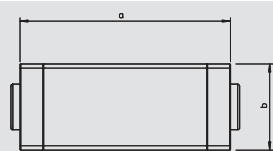

Крышка Т-образной и крестообразной секции

Тип	Цвет	Раз-мер а мм	Уп. шт.	Вес кг/100 шт.	Арт.-№
WDKH-T60090RW	белоснежный	230	2	21,500	6175 70 6
WDKH-T60090CW	кремовый	230	2	21,500	6175 90 0
WDKH-T60090LGR	светло-серый	230	2	21,500	6176 08 4

PC/ABS Поликарбонат/акрилонитрил-бутадиен-стирол €/шт.

Крышки Т-образных и крестообразных секций для изменения направления короба WDKH без содержания галогенов.

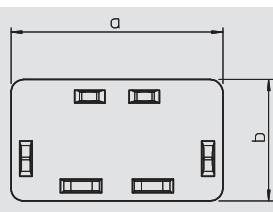

Заглушка

Тип	Цвет	Раз-мер а мм	Раз-мер b мм	Уп. шт.	Вес кг/100 шт.	Арт.-№
WDKH-E60090RW	белоснежный	90	60	20	1,240	6175 56 2
WDKH-E60090CW	кремовый	90	60	20	1,240	6175 75 6
WDKH-E60090LGR	светло-серый	90	60	20	1,240	6175 94 0

PC/ABS Поликарбонат/акрилонитрил-бутадиен-стирол €/шт.

Заглушка для коробов WDKH без содержания галогенов.



Не содержит галогенов, глубина короба 60 мм, высота короба 110 мм



Короб, тип WDKH-60110

Тип	Цвет	Длина мм	Уп. шт.	Вес кг/100 шт.	Арт.-№
WDKH-60110RW	белоснежный	2000	16	95,900	6175 42 0
WDKH-60110CW	кремовый	2000	16	95,900	6175 44 7
WDKH-60110LGR	светло-серый	2000	16	95,900	6175 47 2

PC/ABS Поликарбонат/акрилонитрил-бутадиен-стирол €/шт.

Верхняя и нижняя часть короба с перфорацией дна из пластика без содержания галогенов, в комплект поставки входит 4 фиксатора крышки.

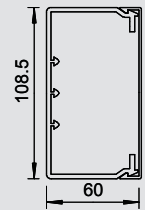

Крышка внутреннего угла

Тип	Цвет	Раз-мер а мм	Уп. шт.	Вес кг/100 шт.	Арт.-№
WDKH-I60110RW	белоснежный	130	2	11,000	6175 60 2
WDKH-I60110CW	кремовый	130	2	11,000	6175 79 6
WDKH-I60110LGR	светло-серый	130	2	11,000	6175 98 0

PC/ABS Поликарбонат/акрилонитрил-бутадиен-стирол €/шт.

Крышка внутреннего угла для изменения направления короба WDKH, не содержит галогенов.

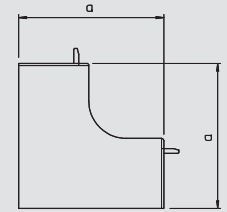

Крышка внешнего угла

Тип	Цвет	Раз-мер а мм	Уп. шт.	Вес кг/100 шт.	Арт.-№
WDKH-A60110RW	белоснежный	100	2	11,200	6175 63 8
WDKH-A60110CW	кремовый	100	2	11,200	6175 83 2
WDKH-A60110LGR	светло-серый	100	2	11,200	6176 01 6

PC/ABS Поликарбонат/акрилонитрил-бутадиен-стирол €/шт.

Крышка внешнего угла для изменения направления коробов WDKH без содержания галогенов.

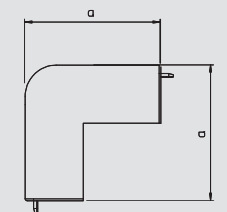

Крышка плоского угла

Тип	Цвет	Раз-мер а мм	Уп. шт.	Вес кг/100 шт.	Арт.-№
WDKH-F60110RW	белоснежный	149	2	11,400	6175 67 4
WDKH-F60110CW	кремовый	149	2	11,400	6175 86 8
WDKH-F60110LGR	светло-серый	149	2	11,400	6176 05 2

PC/ABS Поликарбонат/акрилонитрил-бутадиен-стирол €/шт.

Крышка плоского угла для изменения направления коробов WDKH, не содержит галогенов.

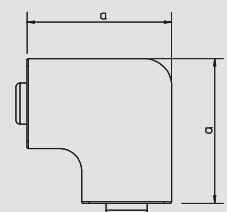

Крышка Т-образной и крестообразной секции

Тип	Цвет	Раз-мер а мм	Раз-мер b мм	Уп. шт.	Вес кг/100 шт.	Арт.-№
WDKH-T60110RW	белоснежный	272	65	2	21,000	6175 71 0
WDKH-T60110CW	кремовый	272	65	2	21,000	6175 90 4
WDKH-T60110LGR	светло-серый	272	65	2	21,000	6176 08 8

PC/ABS Поликарбонат/акрилонитрил-бутадиен-стирол €/шт.

Крышки Т-образных и крестообразных секций для изменения направления короба WDKH без содержания галогенов.

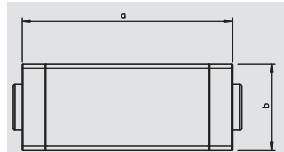

Заглушка

Тип	Цвет	Раз-мер а мм	Раз-мер b мм	Уп. шт.	Вес кг/100 шт.	Арт.-№
WDKH-E60110RW	белоснежный	110	60	20	2,420	6175 56 6
WDKH-E60110CW	кремовый	110	60	20	2,420	6175 76 0
WDKH-E60110LGR	светло-серый	110	60	20	2,420	6175 94 4

PC/ABS Поликарбонат/акрилонитрил-бутадиен-стирол €/шт.

Заглушка для коробов WDKH без содержания галогенов.

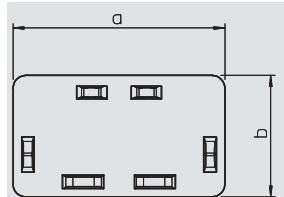

Не содержит галогенов, глубина короба 60 мм, высота короба 150 мм

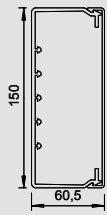

Короб, тип WDKH-60150

Тип	Цвет	Длина мм	Уп. М	Вес кг/100 м	Арт.-№
WDKH-60150RW	белоснежный	2000	8	146,650	6175 42 5
WDKH-60150CW	кремовый	2000	8	146,650	6175 45 0
WDKH-60150LGR	светло-серый	2000	8	146,650	6175 47 5

PC/ABS Поликарбонат/акрилонитрил-бутадиен-стирол €/шт.

Верхняя и нижняя часть короба с перфорацией дна из пластика без содержания галогенов, в комплект поставки входит 4 фиксатора крышки.

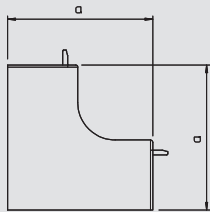

Крышка внутреннего угла

Тип	Цвет	Раз-мер а мм	Уп. шт.	Вес кг/100 шт.	Арт.-№
WDKH-I60150RW	белоснежный	130	2	12,300	6175 60 6
WDKH-I60150CW	кремовый	130	2	12,300	6175 80 0
WDKH-I60150LGR	светло-серый	130	2	12,300	6175 98 4

PC/ABS Поликарбонат/акрилонитрил-бутадиен-стирол €/шт.

Крышка внутреннего угла для изменения направления короба WDKH, не содержит галогенов.

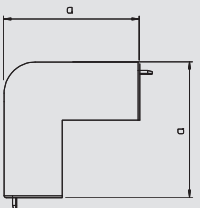

Крышка внешнего угла

Тип	Цвет	Раз-мер а мм	Уп. шт.	Вес кг/100 шт.	Арт.-№
WDKH-A60150RW	белоснежный	100	2	12,400	6175 64 2
WDKH-A60150CW	кремовый	100	2	12,400	6175 83 6
WDKH-A60150LGR	светло-серый	100	2	12,400	6176 02 0

PC/ABS Поликарбонат/акрилонитрил-бутадиен-стирол €/шт.

Крышка внешнего угла для изменения направления коробов WDKH без содержания галогенов.

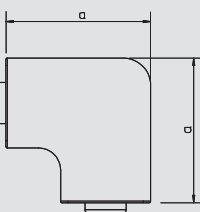

Крышка плоского угла

Тип	Цвет	Раз-мер а мм	Уп. шт.	Вес кг/100 шт.	Арт.-№
WDKH-F60150RW	белоснежный	190	2	19,000	6175 67 8
WDKH-F60150CW	кремовый	190	2	19,000	6175 87 2
WDKH-F60150LGR	светло-серый	190	2	19,000	6176 05 6

PC/ABS Поликарбонат/акрилонитрил-бутадиен-стирол €/шт.

Крышка плоского угла для изменения направления коробов WDKH, не содержит галогенов.

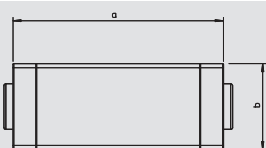

Крышка Т-образной и крестообразной секции

Тип	Цвет	Раз-мер а мм	Уп. шт.	Вес кг/100 шт.	Арт.-№
WDKH-T60150RW	белоснежный	291	2	21,800	6175 71 4
WDKH-T60150CW	кремовый	291	2	21,800	6175 90 8
WDKH-T60150LGR	светло-серый	291	2	21,800	6176 09 2

PC/ABS Поликарбонат/акрилонитрил-бутадиен-стирол €/шт.

Крышки Т-образных и крестообразных секций для изменения направления короба WDKH без содержания галогенов.

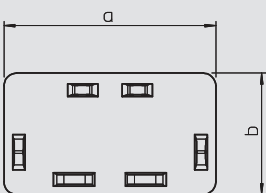

Заглушка

Тип	Цвет	Раз-мер а мм	Раз-мер b мм	Уп. шт.	Вес кг/100 шт.	Арт.-№
WDKH-E60150RW	белоснежный	150	60	10	3,500	6175 57 0
WDKH-E60150CW	кремовый	150	60	10	3,500	6175 76 4
WDKH-E60150LGR	светло-серый	150	60	10	3,500	6175 94 8

PC/ABS Поликарбонат/акрилонитрил-бутадиен-стирол €/шт.

Заглушка для коробов WDKH без содержания галогенов.



Системы кабельных коробов WDKH без содержания галогенов

Аксессуары для короба WDKH без содержания галогенов



Фиксатор крышки для ширины короба 60 мм, без содержания галогенов

Тип	Цвет	Ширина верхней части мм	Уп. Шт.	Вес кг/100 шт.	Арт.-№
ОТК Н60	светло-серый	60	100	0,400	6176 12 2

PC/ABS Поликарбонат/акрилонитрил-бутадиен-стирол €/100 шт.
Фиксатор крышки применяется для более удобной прокладки кабеля в коробе для монтажа электроустановочных изделий WDK.

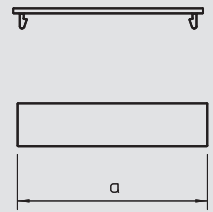

Фиксатор крышки для ширины короба 90 мм, без содержания галогенов

Тип	Цвет	Ширина верхней части мм	Уп. Шт.	Вес кг/100 шт.	Арт.-№
ОТК Н90	светло-серый	90	100	0,900	6176 12 5

PC/ABS Поликарбонат/акрилонитрил-бутадиен-стирол €/100 шт.
Фиксатор крышки применяется для более удобной прокладки кабеля в коробе для монтажа электроустановочных изделий WDK.

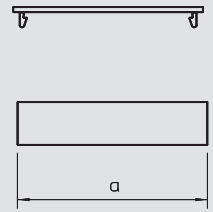

Фиксатор крышки для ширины короба 110 мм, без содержания галогенов

Тип	Цвет	Ширина верхней части мм	Уп. Шт.	Вес кг/100 шт.	Арт.-№
ОТК Н110	светло-серый	110	100	1,200	6176 12 8

PC/ABS Поликарбонат/акрилонитрил-бутадиен-стирол €/100 шт.
Фиксатор крышки применяется для более удобной прокладки кабеля в коробе для монтажа электроустановочных изделий WDK.

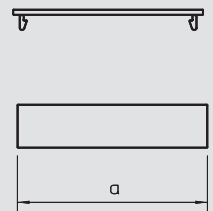

Фиксатор крышки для ширины короба 150 мм, без содержания галогенов

Тип	Цвет	Ширина верхней части мм	Уп. Шт.	Вес кг/100 шт.	Арт.-№
ОТК Н150	светло-серый	150	50	2,500	6176 13 1

PC/ABS Поликарбонат/акрилонитрил-бутадиен-стирол €/100 шт.
Фиксатор крышки применяется для более удобной прокладки кабеля в коробе для монтажа электроустановочных изделий WDK.

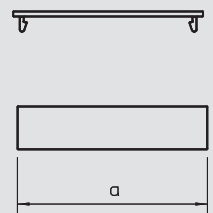

Разделительная перегородка 40 мм, без галогенов

Тип	Цвет	Размер а мм	Уп. м	Вес кг/100 м	Арт.-№
WDKH-TW40GR	светло-серый	2000	60	13,350	6175 50 0

PC/ABS Поликарбонат/акрилонитрил-бутадиен-стирол €/м

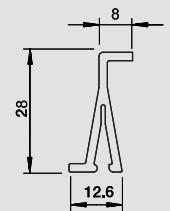

Разделительная перегородка 60 мм, без галогенов

Тип	Цвет	Размер а мм	Уп. м	Вес кг/100 м	Арт.-№
WDKH-TW60GR	светло-серый	2000	40	20,650	6175 50 4

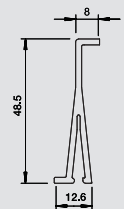

PC/ABS Поликарбонат/акрилонитрил-бутадиен-стирол €/м

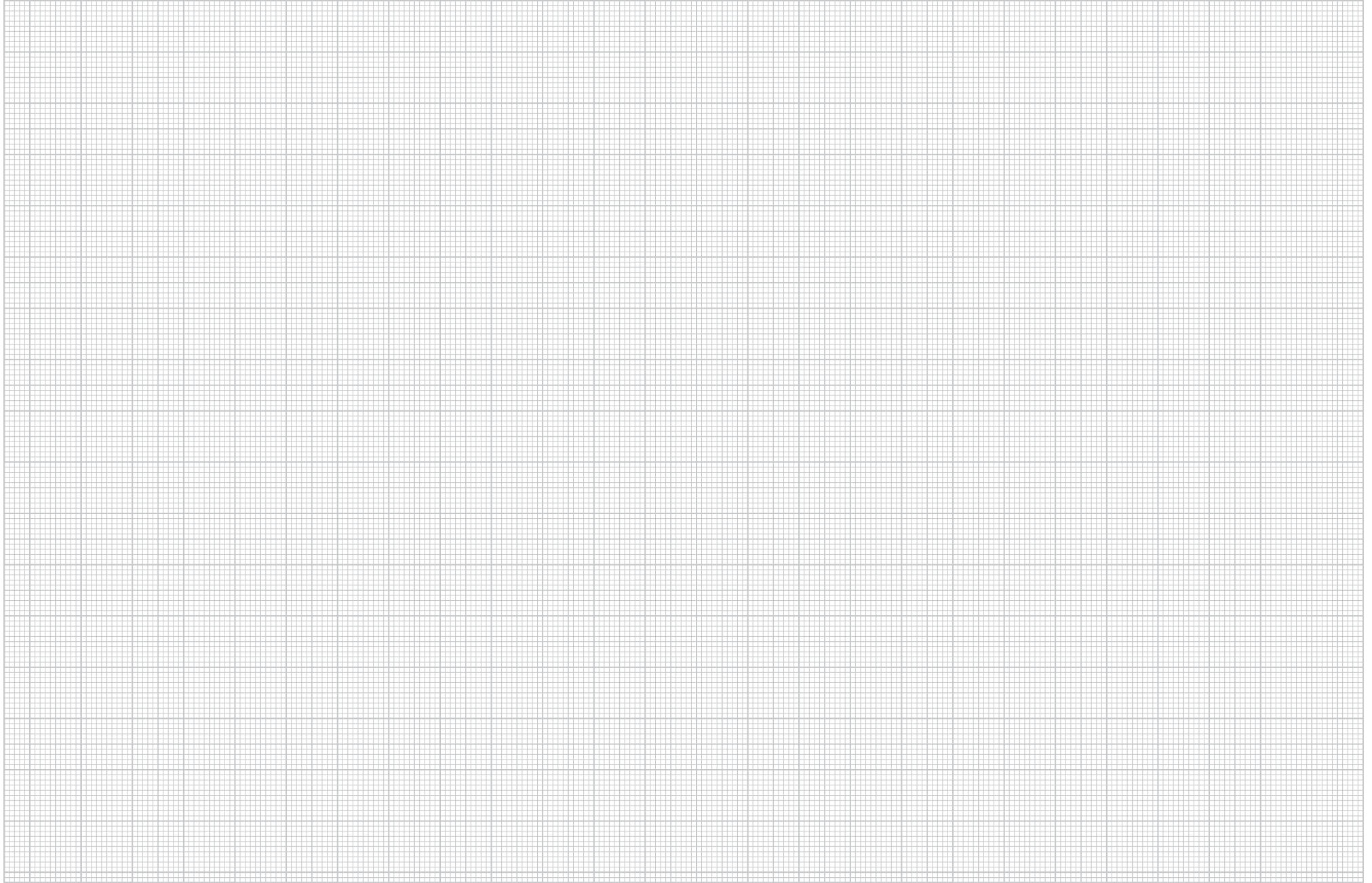

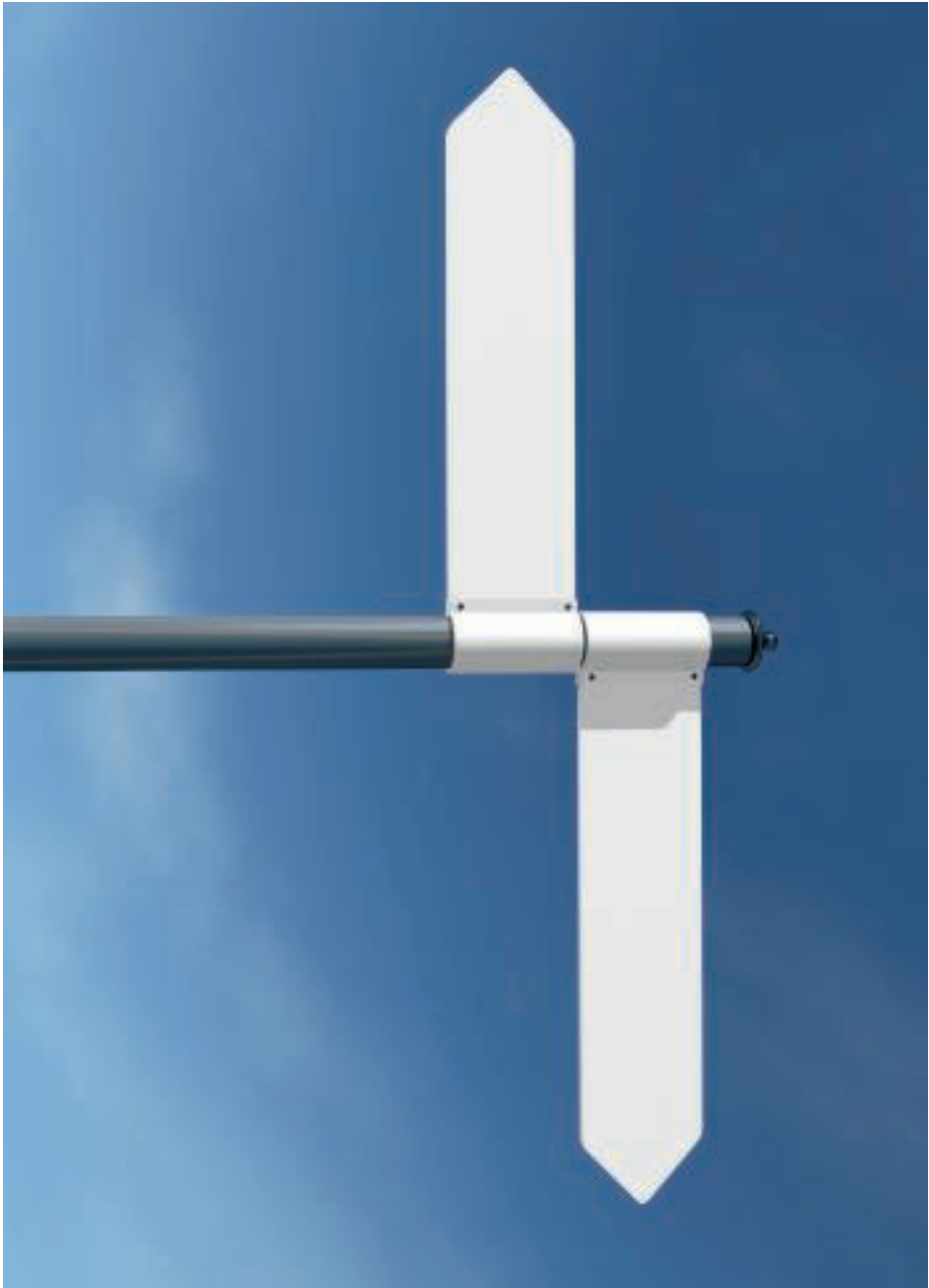



Списки

	Алфавитный указатель	438
	Указатель по артикульным номерам	446
	Указатель по типам	456



2

2 разъема BNC, 1 модуль, наклонный вывод,, 430
соединение 1:1
2 разъема BNC, 1 модуль, прямой вывод,, 430
соединение 1:1

D

DIN-рейка , неперфорированная, 239
DIN-рейка, неперфорированная, 245
DIN-рейка, перфорированная, 239, 245

L

LED элемент, 410

A

Адаптер для установки выключателя с поворотом, 410
на 90°
Адаптер крышки, 354
Адаптер настенной консоли для GK, высота, 358
короба 110 мм
Адаптер настенной консоли для GK, высота, 358
короба 130 мм
Адаптер настенной консоли для GK, высота, 358
короба 170 мм
Антенная розетка, 1 модуль, ТВ/радио, отдельная, 433
розетка
Антенная розетка, 1 модуль, ТВ/радио, сквозная, 433
розетка
Антенная розетка, 1 модуль, ТВ/радио/SAT,, 433
отдельная розетка
Антенная розетка, 1/2 модуль, SAT, 432
Аудиоразъем «тюльпан», 1 модуль, наклонный, 430
вывод, как соединение 1:1
Аудиоразъем «тюльпан», 1 модуль, наклонный, 429
вывод, соединение пайкой
Аудиоразъем «тюльпан», 1 модуль, прямой вывод,, 429
как соединение 1:1
Аудиоразъем «тюльпан», 1 модуль, прямой вывод,, 429
соединение пайкой

Б

Барьер звукоизоляции, 369
Барьер звукоизоляции материала, 369
Блок в сборе, 4 розетки с заземляющим , 405
контактом, угол установки 33°, для обычного
подключения проводов
Блок в сборе, 4 розетки с заземляющим , 406
контактом, угол установки 33°, со вставным
разъемом для проводов GST18
Блок розеток AR45, 1-ный, 434
Блок розеток AR45, 1-ный, с полем для надписи, 434
для горизонтального монтажа устройств
Блок розеток AR45, 2-ной, 434
Блок розеток AR45, 2-ной, с полем для надписи, 434
для горизонтального монтажа устройств
Блок розеток AR45, тройной, 434
Блок розеток AR45, тройной, с полем для надписи, 435
для горизонтального монтажа устройств
Боковой вывод типоразмера системы 50050, 182

В

Вертикальная Т-образная секция 100100, 175
Вертикальная Т-образная секция 100100 с , 175
возможностью прокладки дополнительных кабелей
Вертикальная Т-образная секция 50050, 171
Вертикальная Т-образная секция 50050 с , 171
возможностью прокладки дополнительных кабелей
Вертикальная Т-образная секция с переходником, 178
Вертикальная Т-образная секция с переходником с, 178
возможностью прокладки дополнительных кабелей
Вертикальная угловая секция 30°, восходящая,, 174
100100
Вертикальная угловая секция 30°, восходящая,, 177
220100
Вертикальная угловая секция 30°, нисходящая,, 170
50050

В

Вертикальная угловая секция 30°, нисходящая, , 176
220100
Вертикальная угловая секция 30°, , 173
нисходящая, 100100
Вертикальная угловая секция 45°, восходящая,, 174
100100
Вертикальная угловая секция 45°, восходящая,, 177
220100
Вертикальная угловая секция 45°, восходящая,, 180
300100
Вертикальная угловая секция 45°, нисходящая,, 174
100100
Вертикальная угловая секция 45°, нисходящая,, 179
300100
Вертикальная угловая секция 45°, нисходящая,, 179
50050
Вертикальная угловая секция 90° с выводом, для, 182
типоразмера 220100
Вертикальная угловая секция 90°, восходящая,, 174
100100
Вертикальная угловая секция 90°, восходящая,, 177
220100
Вертикальная угловая секция 90°, восходящая,, 180
300100
Вертикальная угловая секция 90°, восходящая, , 171
50050
Вертикальная угловая секция 90°, нисходящая,, 174
100100
Вертикальная угловая секция 90°, нисходящая,, 177
220100
Вертикальная угловая секция 90°, нисходящая,, 180
300100
Вертикальная угловая секция 90°, нисходящая,, 171
50050
Вертикальная угловая секция 45°, нисходящая,, 177
220100
Вертикальная угловая секция 90° с выводом, для, 182
типоразмера 100100
Внешний угол, 193, 195, 197, 199, 201, 203, 205, 249, 251,
253, 259, 261, 267, 271, 275, 335, 342-329
Внешний угол дизайнерского кабельного короба, 351
Внешний угол, глубина короба 70 мм, 282
Внешний угол, глубина короба 70 мм, 288, 294, 300, 306, 312,
318, 324, 338, 345
Внешний угол, глубина короба 90 мм, 282, 349
Внешний угол, глубина короба 90 мм, 288, 294, 300, 306, 312,
318, 324, 338, 345
Внутренний угол, 193, 195, 197, 199, 201, 203, 205, 248, 250,
252, 258, 260, 268, 272, 276, 335, 342-330
Внутренний угол упрощенный, глубина короба 70, 308, 314,
мм 320, 326
Внутренний угол упрощенный, глубина короба 90, 308, 314,
мм 320, 326
Внутренний угол, глубина короба 70 мм, 284, 290, 296, 302,
339, 346
Внутренний угол, глубина короба 90 мм, 284, 290, 296, 302,
339, 346, 349
Восходящий плоский угол, 248, 250, 258, 260, 329-329
Восходящий плоский угол, глубина короба 70 мм, 295, 307,
313, 319,
325, 345
Восходящий плоский угол, глубина короба 90 мм, 295, 307,
313, 319,
325, 346

Выключатель жалюзи, 1 модуль, 407
Выключатель, 1 модуль, 408
Выключатель, 1 модуль, с полем для надписи, 408
Выключатель, 1 модуль, со светодиодной, 408
подсветкой
Выключатель, модуль 1/2, 407
Выключатель, модуль 1/2, с полем для надписи, 408
Выключатель, модуль 1/2, со светодиодной, 408
подсветкой

Г

Гибкая труба, квадратная, 184
Гибкая труба, круглая, 183

Г

Горизонтальная Т-образная секция 100100, 174
 Горизонтальная Т-образная секция 220100, 177
 Горизонтальная Т-образная секция 300100, 180
 Горизонтальная Т-образная секция 50050, 171
 Горизонтальная Т-образная секция с выводом, 174
 100100
 Горизонтальная Т-образная секция с выводом, 177
 220100
 Горизонтальная Т-образная секция с выводом, 180
 300100

Д

Держатель провода для короба высотой 100 мм, 207
 Держатель провода для короба высотой 150 мм, 207
 Держатель провода для короба высотой 200 мм, 207
 Держатель провода для короба высотой 60 мм, 207
 Дизайнерский канал для монтажа, 351
 электроустановочных изделий
 Дистанционный держатель, 238-239

З

Забивной дюбель, 156
 Заглушка, 117, 119-120, 122, 124-126, 128-129, 131-135, 137,
 139-151, 157, 160-165, 194, 196, 198, 200, 202, 204,
 206, 253, 269, 273, 277, 336, 343
 Заглушка 100100 с выводом для кабеля, 175
 Заглушка 100100, закрытая, 175
 Заглушка 220100, закрытая, 178
 Заглушка 300100, закрытая, 181
 Заглушка 50050 с выводом для кабеля, 171
 Заглушка для гибкой трубы 100100, 175
 Заглушка для гибкой трубы 220100, 178
 Заглушка для гибкой трубы 50050, 172
 Заглушка, 1 модуль, 414
 Заглушка, глубина короба 70 мм, 284, 290, 297, 302, 309, 314,
 327, 339, 347
 Заглушка, глубина короба 90 мм, 285, 291, 297, 303, 309, 315,
 321, 327, 340, 347, 350
 Заглушка, модуль 1/2, 414
 Защелкивающая скоба, 281
 Защелкивающая скоба для крышки, 262
 Защита от перенапряжений, акустический сигнал, 413
 Защита от перенапряжений, модуль 1/2,, 413
 акустический сигнал
 Защита от перенапряжений, модуль 1/2, с, 413
 оптической сигнализацией
 Защитная рамка для ISSHS4, 387

К

Кабельный вывод, 1 модуль, 414
 Кабельный зажим, 207-208, 269, 273, 277, 285
 Кабельный зажим для повышения живучести, 199
 конструкций E30-E90
 Кабельный короб Rapid 45, тип GEK-A 53160, 260
 Кабельный короб Rapid 45, тип GEK-K 53100, 248
 Кабельный короб 100100, закрытый, без крышки, 173
 Кабельный короб 100100, закрытый, с крышкой, 173
 Кабельный короб 220100, закрытый, без крышки, 176
 Кабельный короб 220100, закрытый, с крышкой, 176
 Кабельный короб 300100, закрытый, без крышки, 179
 Кабельный короб 300100, закрытый, с крышкой, 179
 Кабельный короб 50050, закрытый, с крышкой, 170
 Кабельный короб 50050, перфорированный, без, 170
 крышки
 Кабельный короб Rapid 45, тип GEK-A 53100, 258
 Кабельный короб Rapid 45, тип GEK-K 53160, 250
 Кабельный короб Rapid 45, тип GEK-K 53160-3, 252
 Кабельный короб, глубина короба 70 мм, 286, 292, 298, 304,
 310, 316, 322, 337,
 341
 Кабельный короб, глубина короба 90 мм, 286, 292, 298, 304,
 310, 316, 322, 337

К

Канал для монтажа электроустановочных изделий,, 270
 тип GK70130
 Клавишный диммер, модуль 1/2, для омической и, 411
 индуктивной нагрузки
 Клавишный диммер, модуль 1/2, для электронных, 411
 трансформаторов и омической нагрузки
 Клемма подключения заземляющего провода, 297, 303, 309,
 315, 321, 327,
 340, 343, 347,
 350, 386, 390
 Клемма подключения заземляющего провода, 331
 Клемма подключения заземляющего провода, 262, 285, 291
 Клепальный инструмент, 238, 244
 Ключ, 402
 Кольцо для защиты кромок, 190-192, 194, 196, 198, 200, 202,
 204, 206
 Компоненты разъема Video, 1 модуль, наклонный, 431
 вывод, соединение 1:1
 Компоненты разъема Video, 1 модуль, наклонный, 430
 вывод, соединение пайкой
 Компоненты разъема Video, 1 модуль, прямой, 431
 вывод, соединение 1:1
 Компоненты разъема Video, 1 модуль, прямой, 430
 вывод, соединение пайкой
 Конвекторный кожух, 361
 Короб WDK, тип WDK 100130, 150
 Короб для монтажа электроустановочных изделий,, 280, 334,
 глубина короба 70 мм 344
 Короб для монтажа электроустановочных изделий,, 280, 344,
 глубина короба 90 мм 348
 Короб для монтажа электроустановочных изделий,, 266
 тип GK70110
 Короб для монтажа электроустановочных изделий,, 274
 тип GK70170
 Короб для силового кабеля, 369-369
 Короб, тип LKM 20020, 190
 Короб, тип LKM 20030, 191
 Короб, тип LKM 30030, 192
 Короб, тип LKM 40040, 193
 Короб, тип LKM 40060, 195
 Короб, тип LKM 60060, 197
 Короб, тип LKM 60100, 199
 Короб, тип LKM 60150, 201
 Короб, тип LKM 60200, 203
 Короб, тип LKM 80080, 205
 Короб, тип WDK 10020, 116
 Короб, тип WDK 100230, 151
 Короб, тип WDK 10030, 118
 Короб, тип WDK 15015, 120
 Короб, тип WDK 15030, 121
 Короб, тип WDK 15040, 123
 Короб, тип WDK 20020, 125
 Короб, тип WDK 20035, 126
 Короб, тип WDK 20050, 127
 Короб, тип WDK 25025, 129
 Короб, тип WDK 25040, 130
 Короб, тип WDK 30030, 132
 Короб, тип WDK 30045, 133
 Короб, тип WDK 40040, 134
 Короб, тип WDK 40060, 135
 Короб, тип WDK 40090, 136
 Короб, тип WDK 40110, 138
 Короб, тип WDK 60060, 140
 Короб, тип WDK 60090, 141
 Короб, тип WDK 60110, 143
 Короб, тип WDK 60130, 144
 Короб, тип WDK 60150, 145
 Короб, тип WDK 60170, 146
 Короб, тип WDK 60210, 147
 Короб, тип WDK 60230, 142
 Короб, тип WDK 80170, 148
 Короб, тип WDK 80210, 149
 Короб, тип WDKH 40060, 162

К

Короб, тип WDKH-20020, 160
 Короб, тип WDKH-30045, 161
 Короб, тип WDKH-60090, 163
 Короб, тип WDKH-60110, 164
 Короб, тип WDKH-60150, 165
 Короб, тип WDK-N 10020, 116
 Короб, тип WDK-N 10030, 118
 Короб, тип WDK-N 15030, 121
 Короб, тип WDK-N 15040, 123
 Короб, тип WDK-N 20050, 127
 Короб, тип WDK-N 25040, 130
 Корпус для разъема VGA / D-Sub 9, 1 модуль,, 424
 прямой вывод
 Корпус для разъемов DVI, 1 модуль, наклонный, 425
 вывод
 Корпус для разъемов DVI, 1 модуль, прямой вывод, 425
 Корпус для разъемов VGA / D-Sub 9, 1 модуль,, 424
 наклонный вывод
 Корпус для разъемов XLR, 1 модуль, прямой вывод, 432
 Корпус компьютерной розетки, 1 модуль,, 418
 наклонный вывод, тип А
 Корпус компьютерной розетки, 1 модуль,, 418
 наклонный вывод, тип В
 Корпус компьютерной розетки, 1 модуль, , 419
 наклонный вывод, тип С, без пылезащитного
 колпачка
 Корпус компьютерной розетки, 1 модуль,, 420
 наклонный вывод, тип ЕР
 Корпус компьютерной розетки, 1 модуль,, 420
 наклонный вывод, тип F
 Корпус компьютерной розетки, 1 модуль,, 421
 наклонный вывод, тип РА
 Корпус компьютерной розетки, 1 модуль,, 415, 421
 наклонный вывод, тип RM
 Корпус компьютерной розетки, 1 модуль,, 416, 419
 наклонный вывод, тип С
 Корпус компьютерной розетки, 1 модуль, прямой, 418
 вывод, тип В
 Корпус компьютерной розетки, 1 модуль, прямой, 419
 вывод, тип С, без пылезащитной заслонки
 Корпус компьютерной розетки, 1 модуль, прямой, 420
 вывод, тип ЕР
 Корпус компьютерной розетки, 1 модуль, прямой, 420
 вывод, тип F
 Корпус компьютерной розетки, 1 модуль, прямой, 422
 вывод, тип LE, без пылезащитной заслонки
 Корпус компьютерной розетки, 1 модуль, прямой, 421
 вывод, тип РА
 Корпус компьютерной розетки, 1 модуль, прямой, 415, 421
 вывод, тип RM
 Корпус компьютерной розетки, 1 модуль, прямой, 418
 вывод, тип А
 Корпус компьютерной розетки, 1 модуль, прямой, 416, 419
 вывод, тип С
 Крепежная консоль, 358
 Крепежный зажим, 372
 Крепежный уголок для ISST70140, 373
 Крепежный уголок для ISST70140B, 374
 Крестовой переключатель, 1 модуль, 409
 Крестообразная секция, 249, 251, 259, 261
 Крестообразная секция 100100, 175
 Крестообразная секция 220100, 178
 Крестообразная секция 300100, 180
 Крестообразная секция с переходником 220100, 178
 Крестообразная секция с переходником 300100, 180
 Крестообразная секция 50050, 171
 Круглый боковой вывод для гибкой трубы 50 мм, 182
 Крышка, 157, 220-237, 254, 334, 338, 341, 345, 348
 Крышка внешнего угла, 116, 118, 121, 123, 125, 127, 129-130,
 132, 134-136, 138, 140-151, 160-165,
 212, 214, 249, 251-252, 258, 260, 335,
 338, 342, 345, 349
 Крышка внешнего угла Rapid 80 70110, 361
 Крышка внешнего угла Rapid 80 70130, 362

К

Крышка внешнего угла Rapid 80 70170, 362
 Крышка внешнего угла Rapid 80 70210, 362
 Крышка внешнего угла из листовой стали, 329-329
 Крышка внешнего угла из листовой стали размер, 324
 крышки 80 мм
 Крышка внешнего угла из листовой стали, размер, 306
 крышки 80 мм
 Крышка внешнего угла из листовой стали, размер, 312
 крышки 50 мм
 Крышка внешнего угла из листовой стали, размер, 312, 318
 крышки 80 мм
 Крышка внешнего угла из пластика, гладкая, 324
 Крышка внешнего угла из пластика, рифленая, 288, 306, 318,
 324
 Крышка внешнего угла из стали, размер крышки, 288
 80 мм
 Крышка внешнего угла из пластика, гладкая, 288, 294, 300,
 306, 318
 Крышка внешнего угла из пластика, рифленая, 294, 300
 Крышка внешнего угла из стали, размер крышки, 300
 80 мм
 Крышка внешнего угла, гладкая, 267, 271, 275
 Крышка внешнего угла, пластик, гладкая, 282
 Крышка внешнего угла, пластик, рифленая, 282
 Крышка внешнего угла, регулируемая, 267, 271, 275
 Крышка внешнего угла, регулируемая, глубина, 282, 288, 294,
 300, 306, 312,
 318, 324
 Крышка внешнего угла, рифленая, 267, 271, 275
 Крышка внешнего угла, сталь, размер 80 мм, 282
 Крышка внешнего угла, сталь, размер крышки, 294
 80 мм
 Крышка внутреннего угла, 116, 118, 121, 123, 125, 127, 129-
 130, 132-136, 138, 140-151, 160-
 165, 212, 214, 248, 250, 252, 258,
 260
 Крышка внутреннего угла Rapid 80 70110, 363
 Крышка внутреннего угла Rapid 80 70130, 363
 Крышка внутреннего угла Rapid 80 70170, 363
 Крышка внутреннего угла Rapid 80 70210, 364
 Крышка внутреннего угла дизайнерского, 352
 кабельного короба
 Крышка внутреннего угла из листовой стали, 330-330
 Крышка внутреннего угла, регулируемая, 268, 272, 276
 Крышка внутреннего угла, регулируемая, глубина, 284, 290,
 296, 302,
 308, 314,
 320, 326
 Крышка восходящего плоского угла из листовой,
 329-329
 стали
 Крышка дизайнерского кабельного короба, Soft, 351
 Крышка дизайнерского кабельного короба, Style, 351
 Крышка дизайнерского кабельного короба, Swing, 351
 Крышка для двойной монтажной коробки, высота, 154
 короба 110 мм
 Крышка для двойной монтажной коробки, высота, 154
 короба 130 мм
 Крышка для двойной монтажной коробки, высота, 155
 короба 150 мм
 Крышка для двойной монтажной коробки, высота, 155
 короба 210 мм
 Крышка для одинарной монтажной коробки,, 154
 высота короба 110 мм
 Крышка для одинарной монтажной коробки,, 154
 высота короба 130 мм
 Крышка для одинарной монтажной коробки,, 155
 высота короба 150 мм
 Крышка для одинарной монтажной коробки,, 155
 высота короба 170 мм
 Крышка для тройной монтажной коробки, высота, 154
 короба 110 мм
 Крышка для тройной монтажной коробки, высота, 154
 короба 130 мм
 Крышка для тройной монтажной коробки, высота, 155
 короба 150 мм

К

Крышка для тройной монтажной коробки, высота, 155
короба 170 мм

Крышка из листовой стали, размер 80 мм, 281

Крышка из пластика, рифленая, размер 80 мм, 281

Крышка короба из листовой стали, 328

Крышка короба из листовой стали, размер крышки, 311
50 мм

Крышка короба из листовой стали, размер крышки, 287, 305,
80 мм 311, 317,
323

Крышка короба из пластика, гладкая, 329

Крышка короба из пластика, гладкая, размер, 281
80 мм

Крышка короба из пластика, гладкая, размер, 287, 293, 299,
крышки 80 мм 305, 317, 323

Крышка короба из пластика, рифленая, 329

Крышка короба из пластика, рифленая, размер, 287, 293, 299,
крышки 80 мм 305, 317, 323

Крышка короба из стали, размер крышки 80 мм, 293, 299

Крышка нисходящего плоского угла из листовой,
стали 330-330

Крышка плоского угла, 116, 118, 121, 123, 125, 127, 129-130,
132-136, 138, 140-151, 160-165, 267,
271, 275, 335, 339, 342, 346, 349

Крышка плоского угла Rapid 80 70110, 362

Крышка плоского угла Rapid 80 70130, 362

Крышка плоского угла Rapid 80 70170, 363

Крышка плоского угла Rapid 80 70210, 363

Крышка плоского угла из листовой стали, размер, 313
крышки 50 мм

Крышка плоского угла из листовой стали, размер, 283, 289,
крышки 80 мм 295, 301,
307, 313,
319, 325

Крышка плоского угла из пластика, гладкая, 283, 289, 296,
301, 308, 320,
326

Крышка плоского угла из пластика, рифленая, 283, 289, 296,
301, 308, 320,
326

Крышка плоского угла, гладкая, 268, 272, 276

Крышка плоского угла, глубина короба 70 мм, 283, 289, 295,
301, 307, 312,
319, 325

Крышка плоского угла, рифленая, 268, 272, 276

Крышка Т-образной и крестообразной секции, 135-136, 138,
140-151, 162-
165

Крышка Т-образной и крестообразной секции, 134

Крышка Т-образной секции, 117, 119, 122, 124-125, 127, 129,
131-133, 160-161

Крышка внешнего угла, дизайн Soft, 352

Крышка внешнего угла, дизайн Style, 352

Крышка внешнего угла, дизайн Swing, 352

Крышка, гладкая, 266, 270, 274

Крышка, рифленая, 267, 271, 275

Л

Левая заглушка, 212, 214, 249, 251, 259, 261

Левая заглушка, дизайн Soft, 353

Левая заглушка, дизайн Style, 354

Левая заглушка, дизайн Swing, 353

Левый переходник 220 на 100, 183

М

Мини-канал с клейкой пленкой M11, 114

Мини-канал с клейкой пленкой M7, 114

Мини-канал с клейкой пленкой M9, 114

Мини-канал с клейкой пленкой и крышкой MD12, 114

Мини-канал с клейкой пленкой и крышкой MD17, 114

Мини-канал с клейкой пленкой и крышкой MD4, 114

Мини-канал с клейкой пленкой и крышкой MD7, 114

Мини-разъемы, 1 модуль, наклонный вывод,, 428
соединение пайкой

М

Мини-разъемы, 1 модуль, прямой вывод,, 427

соединение пайкой

Модуль защиты от перенапряжений, 403, 405

Монтажная коробка, 154

Монтажная коробка CEE, 156

Монтажная коробка CEE, 16 A, 395

Монтажная коробка CEE, 32 A, 395

Монтажная коробка Modul 45, двойная, 386, 390, 394

Монтажная коробка Modul 45, одинарная, 394

Монтажная коробка Modul 45, тройная, 395

Монтажная коробка, 2-ная, 344

Монтажная коробка, двойная, 266, 270, 274, 281, 287, 293,
299, 305, 311, 317, 323, 328,
334, 337, 341, 348, 385, 390,
394

Монтажная коробка, одинарная, 266, 270, 274, 280, 286, 292,
298, 304, 310, 316, 322, 328,
334, 337, 341, 344, 348, 385,
390, 394

Монтажная коробка, одинарная, для изделий, 385, 390
серии Modul 45

Монтажная коробка, одинарная, с большим, 394
установочным отверстием

Монтажная коробка, тройная, для изделий серии, 386, 390
Modul 45

Монтажная рамка, 213, 215

Монтажная рамка AR45, двойная, 397

Монтажная рамка AR45, двойная, с полем для, 397
надписи, для вертикальной установки

Монтажная рамка AR45, двойная, с полем для, 397
надписи, для горизонтальной установки

Монтажная рамка AR45, одинарная, 397

Монтажная рамка AR45, одинарная, с полем для, 397
надписи, для вертикальной установки

Монтажная рамка AR45, одинарная, с полем для, 397
надписи, для горизонтальной установки

Монтажная рамка AR45, тройная, 398

Монтажная рамка AR45, тройная, с полем для, 398
надписи, для горизонтальной установки

Монтажная рамка AR50, одинарная, 398

Монтажная рамка Modul 45, тройная, 395

Монтажная рамка для телекоммуникационной, 394
техники

Монтажная рамка Modul 45®, тройная, 395

Монтажная скоба для типоразмера системы, 185
100100

Монтажная скоба для типоразмера системы, 185
220100

Монтажная скоба для типоразмера системы, 185
300100

Монтажная скоба для типоразмера системы 50050, 185

Монтажный и соединительный профиль для
конвекционных решеток, глубина короба 70 мм
Монтажный и соединительный профиль для
конвекционных решеток, глубина короба 90 мм

Монтажный элемент, 396

Муфта, 266, 270, 274, 328

Муфта 100100, 173

Муфта 220100, 176

Муфта 300100, 179

Муфта 50050, 170

Муфта, глубина канала 70 мм, 322

Муфта, глубина короба 70 мм, 280, 286, 292, 298, 304, 310,
316, 334, 337, 341, 344

Муфта, глубина короба 90 мм, 280, 286, 292, 298, 304, 310,
316, 322, 337, 344, 348

Н

Накладка для внутреннего угла, дизайн Soft, 353

Накладка для внутреннего угла, дизайн Style, 353

Накладка для внутреннего угла, дизайн Swing, 352

Накладка для релейной вставки, таймер, 412

Накладка для релейной вставки, таймер для, 412
жалюзи

Н

Накладка для релейной вставки, термостат для, 412 помещения
 Накладка на стык, 212, 214, 250, 252, 260
 Накладка на стык для крышки, 248
 Накладка на стык, глубина короба 70 мм, 281, 287, 293, 299, 305, 311, 317, 323
 Накладка на стык, глубина короба 90 мм, 282, 288, 300, 306, 311, 318
 Накладка на стык, глубина короба 90 мм, 294
 Накладка с отверстием для вывода кабеля для, 182
 коробка высотой 100 мм
 Накладка для релейной вставки, датчик движения, 412 180°
 Наклонная планка для вывода кабеля, 184
 Наконечник, глубина канал 70 мм, 321
 Напольная консоль, 361
 Напольная пластина для ISS110100, 376, 379
 Напольная пластина для ISS110100F, 380
 Напольная пластина для ISS140100F, 382
 Напольная пластина для ISS140100R, 381
 Напольная пластина для ISS70110, 375
 Напольная пластина для ISSDM45, 383
 Напольная пластина для ISSDM45F, 384
 Напольная пластина для ISSRM45F, 378
 Напольная пластина для ISST70140, 373
 Напольная пластина для ISST70140B, 374
 Напольное крепление, 360
 Насечная клепка, KSN 1, 238, 244
 Насечная клепка, KSN 2, 238, 244
 Натяжное устройство, 386
 Нисходящий плоский угол, 248, 250, 258, 260, 330-330
 Нисходящий плоский угол, глубина короба 70 мм, 295, 307, 313, 319, 325, 346
 Нисходящий плоский угол, глубина короба 90 мм, 295, 307, 313, 319, 325, 346
 Ножницы для косой резки короба WDK, 115
 Ножницы для прямой резки короба WDK, 115

О

Основание, 385

П

Переключатель жалюзи, 1 модуль, 409
 Переключатель на несколько направлений, 1, 409 модуль
 Переключатель с нейтральным положением, 1, 407, 409 модуль
 Переключатель с нейтральным положением,, 407-408 модуль 1/2
 Переключатель с нейтральным положением,, 407, 409 модуль 1/2, с полем для надписи
 Переключатель с нейтральным положением,, 407, 409 модуль 1/2, со светодиодной подсветкой
 Переходник 100 на 50, 182
 Переходник 220 на 100, 183
 Переходник 300 на 100, 183
 Переходный кабель CP RJ45, Kat 6,, 416 экранированный
 Переходный кабель CP RJ45, Kat 6,, 416 неэкранированный
 Переходный кабель CP RJ45, Kat 6, не, 417 экранированный
 Переходный кабель CP RJ45, Kat 6,, 417 экранированный
 Перфоратор, 186, 253
 Перфоратор для ширины 50 мм, 186
 Перфоратор с ножным приводом, 186
 Перфоратор с ручным приводом, 186
 Пила, 186
 Планка для регулирования, 354
 Плентусный короб, 328-328
 Плентусный короб SKL, тип SKL 50 D, 212

П

Плентусный короб SKL, тип SKL 70 D, 214
 Плентусный короб, тип 2650, 216
 Плоский угол, 193, 195, 197, 200-201, 203, 205, 252, 268, 272, 276, 335, 342
 Плоский угол, глубина короба 70 мм, 283, 289, 301, 338
 Плоский угол, глубина короба 90 мм, 283, 289, 301, 339, 349
 Подкладная шайба, 239
 Потолочная накладка для ISS140100R, 381
 Потолочная накладка для ISST70140, 373
 Потолочная накладка для ISST70140B, 374
 Потолочная накладка колонны, 372
 Потолочное крепление, 385
 Правая заглушка, 212, 214, 249, 251, 259, 261, 330-330
 Правая заглушка, дизайн Soft, 353
 Правая заглушка, дизайн Style, 354
 Правая заглушка, дизайн Swing, 353
 Правый переходник 220 на 100, 183
 Проволочная перемычка для типа LK4 и LK4/N, 238
 Проволочная перемычка для типа LKV и LKV/N, 238
 Проволочная перемычка для типа LKV/H, 244
 Промежуточный стабилизатор для ISST70140, 373
 Промежуточный стабилизатор для ISST70140B, 374
 Промежуточный фланец CEE 16 A, 156
 Промежуточный фланец CEE 32 A, 156
 Профиль конвекционной решетки, 361-361
 Профильная рейка, неперфорированная, 239, 244
 Профильная рейка, перфорированная, 239, 244

Р

Радиус изгиба для плоского угла, 262
 Радиус изгиба для внутреннего угла, 252
 Радиус изгиба для внешнего угла, 254, 262
 Радиус изгиба для внутреннего угла, 254, 262
 Радиус изгиба для плоского угла, 254
 Разгрузка от натяжения, 403-266, 270, 274, 281, 317, 334
 Разделительная перегородка, 207, 254, 262, 269, 273, 277, 331
 Разделительная перегородка 40 мм, без галогенов, 166
 Разделительная перегородка 60 мм, без галогенов, 166
 Разделительная перегородка для ISS140110, 376
 Разделительная перегородка для ISS70110, 375
 Разделительная перегородка для ISSDM45F, 384
 Разделительная перегородка для ISSDM45R, 383
 Разделительная перегородка для ISSRM45, 377
 Разделительная перегородка для ISSRM45F, 378
 Разделительная перегородка для высоты короба, 153 100 мм
 Разделительная перегородка для высоты короба, 153 40 мм
 Разделительная перегородка для высоты короба, 153 60 мм
 Разделительная перегородка для высоты короба, 153 80 мм
 Разделительная перегородка из листовой стали,, 303 глубина канала 70 мм
 Разделительная перегородка из листовой стали,, 285, 297, 309, 315, 321, 327 глубина короба 70 мм
 Разделительная перегородка из листовой стали,, 285, 297, 303, 309, 315, 321, 327 глубина короба 90 мм
 Разделительная перегородка из стали, глубина, 291 короба 90 мм
 Разделительная перегородка из стали,, 291 глубина короба 70 мм
 Разделительная перегородка, глубина короба, 336, 340, 343, 70 мм 347, 350
 Разделительная перегородка, глубина короба, 340, 347, 350 90 мм
 Разъем Audio/Video-«тюльпан», 1 модуль,, 431 наклонный вывод, соединение пайкой
 Разъем Audio/Video-«тюльпан», 1 модуль, прямой, 431 вывод, как соединение 1:1

Р

Разъем Audio/Video-«тюльпан», 1 модуль, прямой, 432 вывод, соединение 1:1
 Разъем Audio/Video-«тюльпан», 1 модуль, прямой, 431 вывод, соединение пайкой
 Разъем BNC, 1 модуль, прямой вывод, соединение, 429 1:1
 Разъем D-Sub9, 1 модуль, наклонный вывод, с, 423 винтовым зажимом
 Разъем D-Sub9, 1 модуль, наклонный вывод, с, 424 соединительным кабелем
 Разъем D-Sub9, 1 модуль, прямой вывод, с, 423 винтовым зажимом
 Разъем D-Sub9, 1 модуль, прямой вывод, с, 424 соединительным кабелем
 Разъем DVI-I, 1 модуль, наклонный вывод, с, 424 винтовым зажимом
 Разъем DVI-I, 1 модуль, наклонный вывод, с, 425 соединительным кабелем
 Разъем DVI-I, 1 модуль, прямой вывод, с винтовым, 424 зажимом
 Разъем DVI-I, 1 модуль, прямой вывод, с, 425 соединительным кабелем
 Разъем HDMI, 1 модуль, наклонный вывод, с, 426 винтовым зажимом
 Разъем HDMI, 1 модуль, наклонный вывод, с, 426 соединительным кабелем
 Разъем HDMI, 1 модуль, прямой вывод, с винтовым, 425 зажимом
 Разъем HDMI, 1 модуль, прямой вывод, с, 426 соединительным кабелем
 Разъем RJ45, Kat 6 A, экранированный, 417
 Разъем RJ45, Kat 6, неэкранированный, 415
 Разъем USB 2.0, 1 модуль, наклонный вывод, с, 426 винтовым зажимом
 Разъем USB 2.0, 1 модуль, наклонный вывод, с, 427 соединительным кабелем
 Разъем USB 2.0, 1 модуль, прямой вывод, с, 426 винтовым зажимом
 Разъем USB 2.0, 1 модуль, прямой вывод, с, 426 соединительным кабелем
 Разъем USB 3.0, 1 модуль, наклонный вывод, с, 427 винтовым зажимом
 Разъем USB 3.0, 1 модуль, наклонный вывод, с, 427 соединительным кабелем
 Разъем USB 3.0, 1 модуль, прямой вывод, с, 427 винтовым зажимом
 Разъем USB 3.0, 1 модуль, прямой вывод, с, 427 соединительным кабелем
 Разъем VGA, 1 модуль, наклонный вывод, винтовой, 423 зажим
 Разъем VGA, 1 модуль, наклонный вывод, с, 423 соединительным кабелем
 Разъем VGA, 1 модуль, прямой вывод, с винтовым, 423 зажимом
 Разъем VGA, 1 модуль, прямой вывод, с, 423 соединительным кабелем
 Разъем Video-Cinch, 1 модуль, наклонный вывод,, 428 соединение 1:1
 Разъем Video-Cinch, 1 модуль, наклонный вывод,, 428 соединение пайкой
 Разъем Video-Cinch, 1 модуль, прямой вывод, как, 428 соединение 1:1
 Разъем Video-Cinch, 1 модуль, прямой вывод,, 428 соединение пайкой
 Разъем XLR, 1 модуль, прямой вывод, 3-контактное, 432 гнездо, с подключением пайкой
 Разъем XLR, 1 модуль, прямой вывод, 3-контактный, 432 штекер, с подключением пайкой
 Разъем RJ45, Kat 6, экранированный, 416
 Разъем RJ45, Kat 6 A, неэкранированный, 417
 Разъем RJ45, Kat 5e, неэкранированный, 415
 Разъем RJ45, Kat 5e, экранированный, 415
 Разъема BNC, 1 модуль, наклонный вывод,, 429 соединение 1:1
 Распорка, 354
 Распорка для плиты настила, 385
 Распределительный короб, тип 100100, 234, 237

Р

Распределительный короб, тип 10037, 233, 236
 Распределительный короб, тип 10050, 233, 236
 Распределительный короб, тип 10075, 233, 237
 Распределительный короб, тип 25025, 230
 Распределительный короб, тип 37025, 230
 Распределительный короб, тип 37037, 230
 Распределительный короб, тип 50025, 230
 Распределительный короб, тип 50037, 231, 242
 Распределительный короб, тип 50050, 231, 242
 Распределительный короб, тип 50075, 231, 242
 Распределительный короб, тип 75025, 231, 235
 Распределительный короб, тип 75037, 232, 235, 242
 Распределительный короб, тип 75050, 232, 235, 242
 Распределительный короб, тип 75075, 232, 235, 242
 Распределительный короб, тип 75100, 232, 236, 243
 Распределительный короб, тип 75125, 233, 236, 243
 Распределительный короб, тип LK4 15015, 220
 Распределительный короб, тип LK4 30015, 220
 Распределительный короб, тип LK4 30025, 220
 Распределительный короб, тип LK4 40025, 220
 Распределительный короб, тип LK4 40040, 221
 Распределительный короб, тип LK4 40060, 221
 Распределительный короб, тип LK4 40080, 221
 Распределительный короб, тип LK4 40100, 221
 Распределительный короб, тип LK4 60015, 222
 Распределительный короб, тип LK4 60025, 222
 Распределительный короб, тип LK4 60040, 222
 Распределительный короб, тип LK4 60060, 222
 Распределительный короб, тип LK4 60080, 223
 Распределительный короб, тип LK4 60100, 223
 Распределительный короб, тип LK4 60120, 223
 Распределительный короб, тип LK4 80025, 223
 Распределительный короб, тип LK4 80040, 224
 Распределительный короб, тип LK4 80060, 224
 Распределительный короб, тип LK4 80080, 224
 Распределительный короб, тип LK4 80100, 224
 Распределительный короб, тип LK4 80120, 225
 Распределительный короб, тип LK4/N 60015, 226
 Распределительный короб, тип LK4/N 60025, 226
 Распределительный короб, тип LK4/N 60040, 226
 Распределительный короб, тип LK4/N 60060, 226
 Распределительный короб, тип LK4/N 60080, 227
 Распределительный короб, тип LK4/N 60100, 227
 Распределительный короб, тип LK4/N 60120, 227
 Распределительный короб, тип LK4/N 80025, 227
 Распределительный короб, тип LK4/N 80040, 228
 Распределительный короб, тип LK4/N 80060, 228
 Распределительный короб, тип LK4/N 80080, 228
 Распределительный короб, тип LK4/N 80100, 228
 Распределительный короб, тип LK4/N 80120, 229
 Резиновая подкладка для ISS 140110, 376
 Резиновая подкладка для ISS110100R, 379
 Резиновая подкладка для ISS140100R, 381
 Резиновая подкладка для ISS70110, 375
 Резиновая подкладка для ISSDM45R, 383
 Резиновая подкладка для ISSRM45, 377
 Резиновая подложка для ISST70140, 373
 Резиновая подложка для ISST70140B, 374
 Релейная вставка, 1 модуль, 411
 Релейная вставка, 1 модуль, 2-канальный, 411
 Розетка 0° с заземляющим контактом, тройная, 399
 Розетка 0° с заземляющим контактом, двойная, 399
 Розетка 0° с заземляющим контактом, одинарная, 399
 Розетка 0°, британский стандарт, одинарная, 403
 Розетка 0°, британский стандарт, одинарная, с, 403 переключателем
 Розетка 0°, датский стандарт, одинарная, 402
 Розетка 0°, датский стандарт, одинарная, с, 403 кодировкой EDV
 Розетка 0°, со стержнем заземления, двойная, 400

Р

Розетка 0°, со стержнем заземления,, 401
 кодированная конструкция, 2-ная
 Розетка 0°, со стержнем заземления, , 401
 кодированная конструкция, одинарная
 Розетка 0°, со стержнем заземления, одинарная, 400
 Розетка 0°, со стержнем заземления, тройная, 400
 Розетка 0°, швейцарский стандарт, одинарная, 402
 Розетка 33° с заземляющим контактом, двойная, 399
 Розетка 33° с заземляющим контактом, одинарная, 399
 Розетка 33° с заземляющим контактом, тройная, 400
 Розетка 33° с заземляющим контактом, тройная, 404
 Розетка 33° с заземляющим контактом, двойная, 404
 Розетка 33°, со стержнем заземления, двойная, 401, 404
 Розетка 33°, со стержнем заземления,, 402
 кодированная конструкция, двойная
 Розетка 33°, со стержнем заземления,, 402
 кодированная конструкция, одинарная
 Розетка 33°, со стержнем заземления,, 402
 кодированная конструкция, тройная
 Розетка 33°, со стержнем заземления, одинарная, 400
 Розетка 33°, со стержнем заземления, тройная, 401, 404
 Розетка для уравнивания потенциалов, 1 модуль,, 413
 прямой вывод

С

Соединение для рукава для ISS140100F, 382
 Соединение для рукава для ISSRM45F, 378
 Соединение для рукава для ISS110100F, 380
 Соединение для рукава для ISSDM45F, 384
 Соединитель, 262
 Соединитель и накладка на стык, 248, 250, 258
 Соединитель профилей, вертикальный, 360-360
 Соединитель профилей, горизонтальный, 359-359
 Соединитель и накладка на стык, 252
 Соединительный адаптер розетки, Modul, 405
 45connect®
 Соединительный адаптер, прямой, GST18i, 405
 Соединительный адаптер, прямой, гнездовая часть, 405
 Соединительный профиль для короба высотой 170, 358
 мм
 Соединительный профиль для короба высотой 210, 358
 мм
 Соединительный стержень, 361
 Соединительный уголок заземляющего провода, 336
 Стыковая планка, 116, 118, 121, 123, 127, 130, 136, 138
 Стыковая планка, глубина короба 90 мм, 324
 Стыковая рамка для ISS 140110, 376
 Стыковая рамка для ISS 70110, 375
 Стыковая рамка для ISS110100F, 380
 Стыковая рамка для ISS110100R, 379
 Стыковая рамка для ISS140100F, 382
 Стыковая рамка для ISSDM45F, 384
 Стыковая рамка для ISSDM45R, 383
 Стыковая рамка для ISSRM45, 377
 Стыковая рамка для ISSRM45F, 378
 Стыковой соединитель, 190-193, 195, 197, 199, 201, 203, 205

Т

Телефонная розетка TAE, 1 модуль, конструкция F, 414
 Т-образная секция, 193, 195, 197, 199, 201, 203, 205, 253,
 268, 272, 276, 335, 342
 Т-образная секция, восходящая, 249, 251, 259, 261
 Т-образная секция, глубина короба 70 мм, 284, 290, 296, 302,
 308, 314, 320, 326,
 339, 346
 Т-образная секция, глубина короба 90 мм, 284, 290, 297, 302,
 309, 314, 321, 327,
 339, 347, 349
 Т-образная секция, нисходящая, 249, 251, 259, 261
 Торцевая алюминиевая заглушка для стены,, 368
 закрытая 70110
 Торцевая алюминиевая заглушка для стены,, 368
 закрытая 70130

Т

Торцевая алюминиевая заглушка для стены,, 368
 закрытая 70170
 Торцевая алюминиевая заглушка для стены,, 368
 закрытая 70210
 Торцевая алюминиевая заглушка для стены,, 368
 закрытая 90110
 Торцевая алюминиевая заглушка для стены,, 368
 закрытая 90130
 Торцевая алюминиевая заглушка для стены,, 368
 закрытая 90170
 Торцевая алюминиевая заглушка для стены,, 369
 закрытая 90210
 Торцевая алюминиевая заглушка для стены,, 367
 открытая 70130
 Торцевая алюминиевая заглушка для стены,, 367
 открытая 70170
 Торцевая алюминиевая заглушка для стены,, 367
 открытая 70210
 Торцевая алюминиевая заглушка для стены,, 367
 открытая 90110
 Торцевая алюминиевая заглушка для стены,, 367
 открытая 90130
 Торцевая алюминиевая заглушка для стены,, 367
 открытая 90170
 Торцевая алюминиевая заглушка для стены,, 367
 открытая 90210
 Торцевая заглушка для стены, открытая 70110, 366
 Торцевая заглушка из ПВХ для стены, закрытая, 365
 70110
 Торцевая заглушка из ПВХ для стены, закрытая, 365
 70130
 Торцевая заглушка из ПВХ для стены, закрытая, 366
 70170
 Торцевая заглушка из ПВХ для стены, закрытая, 366
 70210
 Торцевая заглушка из ПВХ для стены, закрытая, 365
 90110
 Торцевая заглушка из ПВХ для стены, закрытая, 366
 90130
 Торцевая заглушка из ПВХ для стены, закрытая, 366
 90170
 Торцевая заглушка из ПВХ для стены, закрытая, 366
 90210
 Торцевая заглушка из ПВХ для стены, открытая, 364
 70110
 Торцевая заглушка из ПВХ для стены, открытая, 364
 70130
 Торцевая заглушка из ПВХ для стены, открытая, 364
 70170
 Торцевая заглушка из ПВХ для стены, открытая, 365
 70210
 Торцевая заглушка из ПВХ для стены, открытая, 364
 90110
 Торцевая заглушка из ПВХ для стены, открытая, 364
 90130
 Торцевая заглушка из ПВХ для стены, открытая, 365
 90170
 Торцевая заглушка из ПВХ для стены, открытая, 365
 90210

У

Угловая секция 30° 100100, 173
 Угловая секция 30° 220100, 176
 Угловая секция 30° 50050, 170
 Угловая секция 45° 100100, 173
 Угловая секция 45° 220100, 176
 Угловая секция 45° 300100, 179
 Угловая секция 45° 50050, 170
 Угловая секция 90° 100100, 173
 Угловая секция 90° 220100, 176
 Угловая секция 90° 300100, 179
 Угловая секция 90° 50050, 170

Ф

Фиксатор, 359
 Фиксатор для крышки размером 45 мм, 391

Ф

Фиксатор для крышки размером 80 мм, 391
 Фиксатор для разгрузки кабеля от натяжения, 405-293, 299,
 311, 323, 328,
 338, 341, 345,
 348, 395
 Фиксатор для разгрузки кабеля от натяжения, 305
 Фиксатор для разгрузки от натяжения, 287
 Фиксатор крышки, 157, 254, 287, 293, 299, 305, 311, 317, 323,
 328, 335, 340, 342, 345, 349-291, 297, 303,
 309, 315, 321, 327, 336, 340, 343, 347, 350
 Фиксатор крышки для ширины короба 110 мм, 152
 Фиксатор крышки для ширины короба 110 мм, без, 166
 содержания галогенов
 Фиксатор крышки для ширины короба 130 мм, 152
 Фиксатор крышки для ширины короба 150 мм, 152
 Фиксатор крышки для ширины короба 150 мм, без, 166
 содержания галогенов
 Фиксатор крышки для ширины короба 170 мм, 152
 Фиксатор крышки для ширины короба 210 мм, 153
 Фиксатор крышки для ширины короба 230 мм, 153
 Фиксатор крышки для ширины короба 60 мм, 152
 Фиксатор крышки для ширины короба 60 мм, без, 166
 содержания галогенов
 Фиксатор крышки для ширины короба 90 мм, 152
 Фиксатор крышки для ширины короба 90 мм, без, 166
 содержания галогенов
 Фиксатор для крышки размером 45 мм, 386
 Фиксатор для крышки размером 80 мм, 386
 Фронтальная крышка, 157

Ш

Штекерный адаптер, прямой, 404

Щ

Щипцы для ослабления зажимов, 238, 244

Э

Электромонтажная колонна из листовой стали с, 372
 крышкой из листовой стали
 Электромонтажная колонна из листовой стали с, 372
 крышкой из ПВХ
 Электромонтажная колонна, тип ISS110100F, 380
 Электромонтажная колонна, тип ISS110100R, 379
 Электромонтажная колонна, тип ISS140100F, 382
 Электромонтажная колонна, тип ISS140100R, 381
 Электромонтажная колонна, тип ISS140110, 376
 Электромонтажная колонна, тип ISS140250, 388
 Электромонтажная колонна, тип ISS70110, 375
 Электромонтажная колонна, тип ISSDHSM45, 389
 Электромонтажная колонна, тип ISSDM45, 383
 Электромонтажная колонна, тип ISSDM45F, 384
 Электромонтажная колонна, тип ISSHS140500, 388
 Электромонтажная колонна, тип ISSHS140700, 388
 Электромонтажная колонна, тип ISSHS4, 387-387
 Электромонтажная колонна, тип ISSHS6, 388
 Электромонтажная колонна, тип ISSRHSM45, 389
 Электромонтажная колонна, тип ISSRM45, 377
 Электромонтажная колонна, тип ISSRM45F, 378
 Электромонтажная колонна, тип ISST70140, 373
 Электромонтажная колонна, тип ISST70140B, 374

Указатель по артикульным номерам

Установка GTIN: Код страны 40 Код производителя 1219

Индивидуальный GTIN 5647589

GTIN	Арт.-№	Цена	Стр.	GTIN	Арт.-№	Цена	Стр.	GTIN	Арт.-№	Цена	Стр.	GTIN	Арт.-№	Цена	Стр.
504429	1115 05 7	€/100 м	239	602407	6023 04 5	€/шт.	144	666751	6026 40 0	€/м	129	589889	6104 80 2		425
504435	1115 06 5		239	602419	6023 06 1		146	603025	6026 41 9		129	589891	6104 80 5		425
504543	1115 65 0		239	619261	6023 08 1		252	603031	6026 42 7		129	589892	6104 80 8		425
504549	1115 66 9		239	619267	6023 08 5		254	603043	6026 44 3		130	589893	6104 81 4		426
				619273	6023 08 9		254	603049	6026 45 1		130	589895	6104 81 7		426
566919	2351 05 6	€/100 шт.	156	602431	6023 09 6	€/м	153	666757	6026 79 6		132	589897	6104 82 0		426
				602437	6023 11 8		153	633295	6026 81 8		132	589901	6104 82 9		426
								633301	6026 82 6		132	589902	6104 82 9		426
								666763	6026 84 2		133	589908	6104 83 8		426
508088	5092 45 1	€/шт.	403	602443	6023 12 6	€/шт.	147	664087	6026 85 0		133	589910	6104 84 1		426
				602455	6023 14 2		136	664093	6026 86 9		133	589915	6104 84 4		426
				602491	6023 20 7		154	603067	6026 98 2		153	589919	6104 85 0		426
				602503	6023 22 3		140	603073	6026 99 0		153	589921	6104 85 3		426
				602545	6023 31 2		135					589926	6104 85 6		426
636253	6020 80 1	€/м	216	602557	6023 33 9	€/100 шт.	138	666769	6027 01 6		134	589928	6104 86 2		426
								666775	6027 02 4		135	589931	6104 86 5		426
601627	6020 88 7		135	602611	6023 50 9		152	666781	6027 03 2		136	589932	6104 86 8		426
601633	6020 89 5		136	602617	6023 51 7		152	666787	6027 04 0		138	589933	6104 87 4		427
601639	6020 90 9		138	602623	6023 52 5		152	666799	6027 10 5		140	589934	6104 87 7		427
				663787	6023 53 3		152	666805	6027 11 3		141	589937	6104 88 0		427
601687	6021 01 8		136	602629	6023 54 1		152	666811	6027 12 1		143	589938	6104 88 6		427
601699	6021 03 4		138	602635	6023 57 6		153	666817	6027 14 8		144	589939	6104 88 9		427
				663925	6023 58 4		153	666823	6027 15 6		145	589940	6104 89 2		427
601717	6021 09 3	€/шт.	136					666829	6027 16 4		146	589944	6104 89 8		426
601765	6021 19 0		136					666835	6027 17 2		147	589949	6104 90 1		426
601825	6021 33 6		136	602713	6024 00 9	€/шт.	156	666841	6027 18 0		142	589951	6104 90 4		426
601885	6021 49 2		135	602725	6024 02 5		156	666847	6027 22 9		148	589956	6104 91 0		427
601891	6021 50 6		137	602731	6024 03 3		156	666853	6027 23 7		149	589958	6104 91 3		427
601897	6021 51 4		139	663811	6024 43 2		145	666859	6027 24 5		150	589963	6104 91 6		427
601921	6021 69 7		135	663949	6024 44 0		142	666865	6027 25 3		151	589964	6104 92 2		427
601927	6021 70 0		138	602749	6024 46 7		148					589970	6104 92 5		427
601933	6021 71 9		135	602755	6024 47 5		149	666925	6028 15 2		157	589975	6104 92 8		427
601939	6021 72 7		138	602761	6024 48 3		150	677389	6028 18 7		157	589980	6104 93 4		427
601945	6021 73 5		135	650209	6024 50 5		151					589985	6104 93 7		427
601951	6021 74 3	€/м	138	663829	6024 52 1		145	662821	6028 40 3	€/шт.	115	589988	6104 94 0		427
				663967	6024 54 8		142	662827	6028 41 1		115	589992	6104 94 6		427
601981	6021 84 0		143	602767	6024 56 4		148					589993	6104 94 9		427
601987	6021 85 9		144	602773	6024 57 2		149					589994	6104 95 2		427
601993	6021 86 7		146	602779	6024 58 0		150	589802	6104 61 0		423	589997	6104 95 8		428
601999	6021 87 5		147	663847	6024 59 9		145	589806	6104 61 3		423	589998	6104 96 1		428
663757	6021 88 3		145	663985	6024 60 2		142	589808	6104 61 6		423	589999	6104 96 4		428
663895	6021 89 1		142	602785	6024 61 0		148	589812	6104 62 2		423	590004	6104 97 0		428
602011	6021 91 3		141	602791	6024 62 9		149	589813	6104 62 5		423	590010	6104 97 3		428
602017	6021 94 8		140	602797	6024 63 7		150	589814	6104 62 8		423	590012	6104 97 6		428
				650131	6024 65 3		151	589817	6104 63 4		423	590016	6104 98 2		428
602023	6022 00 6		141	650191	6024 68 8		151	589819	6104 63 7		423	590021	6104 98 5		428
602029	6022 01 4		143	650167	6024 71 8		151	589824	6104 64 0		423	590022	6104 98 8		428
602035	6022 02 2		144	663865	6024 76 9		145	589826	6104 64 6		423	590023	6104 99 4		428
663751	6022 03 0		145	664003	6024 77 7		142	589831	6104 64 9		423	590024	6104 99 7		428
602041	6022 04 9		146	602803	6024 79 3		148	589832	6104 65 2		423				
663889	6022 05 7		142	602809	6024 80 7		149	589837	6104 65 8		423	590028	6105 00 0		428
602047	6022 06 5	€/шт.	147	602815	6024 81 5		150	589843	6104 66 1		423	590029	6105 00 6		428
				663793	6024 82 3		145	589844	6104 66 4		423	590030	6105 00 9		428
602053	6022 07 3		140	663931	6024 83 1		142	589848	6104 67 0		423	590033	6105 01 2		428
602071	6022 11 1		141	602821	6024 85 8		148	589849	6104 67 3		423	590034	6105 01 8		429
602083	6022 14 6		143	602827	6024 87 4		149	589850	6104 67 6		423	590035	6105 02 1		429
602095	6022 16 2		144	602833	6024 88 2		150	589853	6104 68 2		424	590036	6105 02 4		429
602107	6022 18 9		146	665137	6024 90 4		151	589854	6104 68 5		424	590040	6105 03 0		429
602113	6022 19 7		147					589855	6104 68 8		424	590041	6105 03 3		429
602125	6022 21 9		141	666733	6024 94 7	€/м	120	589856	6104 69 4		424	590042	6105 03 6		429
602137	6022 23 5		143	664225	6024 95 5		120	589857	6104 69 7		424	590046	6105 04 2		429
602149	6022 25 1		144	664231	6024 96 3		120	589858	6104 70 0		424	590047	6105 04 5		429
602161	6022 28 6		146					589859	6104 70 6		424	590048	6105 04 8		429
602167	6022 29 4		147	633277	6025 00 5		121	589860	6104 70 9		424	590051	6105 05 4		429
602179	6022 31 6		141	633283	6025 01 3		121	589861	6104 71 2		424	590052	6105 05 7		429
602191	6022 33 2		143	666739	6025 10 2		125	589862	6104 71 8		424	590053	6105 06 0		429
602203	6022 35 9		144	602839	6025 11 0		125	589863	6104 72 1		424	590054	6105 06 6		429
602215	6022 37 5		146	602851	6025 13 7		123	589864	6104 72 4		424	590055	6105 06 9		429
602221	6022 38 3		140	602857	6025 15 3		125	589865	6104 73 0		424	590056	6105 07 2		429
602227	6022 39 1		147	602863	6025 16 1		123	589866	6104 73 3		424	590057	6105 07 8		430
602251	6022 44 8		140	602887	6025 41 2		134	589867	6104 73 6		424	590058	6105 08 1		430
602269	6022 49 9		140	602899	6025 44 7		134	589868	6104 74 2		424	590059	6105 08 4		430
602275	6022 50 2		141	602911	6025 63 3		135	589869	6104 74 5		424	590060	6105 09 0		430
602281	6022 52 9		144	602917	6025 66 8		140								

Указатель по артикульным номерам

GTIN	Арт.-№	Цена	Стр.	GTIN	Арт.-№	Цена	Стр.	GTIN	Арт.-№	Цена	Стр.	GTIN	Арт.-№	Цена	Стр.
589925	6105 14 4		431			€/шт.				€/шт.				€/шт.	
589927	6105 15 0		431	618367	6116 21 0		258	645997	6117 06 7		400	544368	6117 35 4		412
589945	6105 15 3		431	619279	6116 21 3		248	646003	6117 06 9		400	570121	6117 35 6		412
589946	6105 15 6		431	644095	6116 22 1		250					544369	6117 35 8		412
589950	6105 16 2		431	618469	6116 22 6		260	570092	6117 07 0		400	544374	6117 36 0		412
589952	6105 16 5		431	619297	6116 24 8		250					570122	6117 36 2		412
589957	6105 16 8		431	542869	6116 26 1		252	621343	6117 07 1		400	544375	6117 36 4		412
589961	6105 17 4		431	539167	6116 26 3		253					544376	6117 36 6		412
589962	6105 17 7		431	644101	6116 26 4		249	543792	6117 07 4		404	570125	6117 36 8		412
589968	6105 18 0		431	618403	6116 26 9		258	543793	6117 07 6		404	544379	6117 37 0		412
589969	6105 18 6		431	619291	6116 27 2		249	543794	6117 07 8		404	544380	6117 37 2		412
589973	6105 18 9		431	661687	6116 28 0		251	543797	6117 08 0		404	570126	6117 37 4		412
589974	6105 19 2		431	618481	6116 28 5		260	570093	6117 08 1		404	567511	6117 38 1		433
589976	6105 19 8		432	619315	6116 29 4		251	543798	6117 08 2		404	567512	6117 38 3		433
589981	6105 20 1		432	644107	6116 30 2		249					567515	6117 38 5		433
589982	6105 20 4		432	618409	6116 30 7		259	571405	6117 09 5		405	567516	6117 38 7		433
589986	6105 21 0		432	644113	6116 32 9		251	571406	6117 09 6		405	567517	6117 38 9		433
589987	6105 21 3		432	618487	6116 33 4		261	571409	6117 09 7		406	567518	6117 39 1		433
590000	6105 21 6		432	661693	6116 35 3		249	571410	6117 09 8		406	567521	6117 39 3		433
590005	6105 22 2		432	618421	6116 35 8		259					567522	6117 39 5		433
590006	6105 22 5		432	644119	6116 38 8		251	646009	6117 10 2		400	567523	6117 39 7		433
590009	6105 22 8		432	618493	6116 39 3		261	646015	6117 10 4		400	611749	6117 40 6		414
590011	6105 23 4		432	539168	6116 40 3		253	646021	6117 10 6		400	570127	6117 40 7		414
590017	6105 23 7		432	618433	6116 41 8		248	646027	6117 10 8		400	621403	6117 40 8		414
590018	6105 24 0		432	618499	6116 43 4		250	570094	6117 10 9		400	611755	6117 41 4		414
				618451	6116 46 4		248	621349	6117 11 0		400	570128	6117 41 5		414
				619123	6116 48 0		250	646033	6117 11 1		400	621565	6117 41 6		414
		€/шт.		539169	6116 49 3		252	646045	6117 11 3		400	621571	6117 42 8		414
536418	6106 67 7		401	539188	6116 49 5		249	618895	6117 11 5		400	621595	6117 43 0		414
536425	6106 68 7		401	539189	6116 49 6		259	618901	6117 11 7		400	611761	6117 46 5		413
536436	6106 69 7		401	539208	6116 49 8		251					500622	6117 46 7		413
536443	6106 70 7		402	539209	6116 49 9		261	543355	6117 11 8		400	611767	6117 47 3		413
536450	6106 71 7		402			€/м						500621	6117 47 5		413
536459	6106 72 7		402	619825	6116 51 5		258	621355	6117 11 9		400				
536461	6106 73 5		402	620419	6116 53 6		260	618907	6117 12 3		400	567524	6117 54 0		411
						€/шт.		618931	6117 12 5		400	567527	6117 54 2		411
				621001	6116 57 9		258	618937	6117 12 7		400	567528	6117 54 4		411
589697	6108 04 5		405	621013	6116 59 5		260	618961	6117 12 9		400	567529	6117 54 8		411
				621025	6116 61 7		259					567530	6117 55 0		411
				621055	6116 64 7		261	543356	6117 13 0		400	567534	6117 55 2		411
				621067	6116 66 8		258								
591407	6115 77 5		351	621097	6116 68 5		260	621379	6117 13 1		400	540620	6117 60 6		432
591421	6115 78 9		351	621127	6116 70 9		258	618979	6117 14 0		400	540623	6117 60 7		432
591429	6115 79 5		352	621139	6116 73 6		260	618985	6117 14 2		400	570131	6117 61 0		432
591415	6115 82 5		351	621145	6116 75 2		262	628729	6117 14 4		400	570099	6117 61 4		409
591417	6115 83 5		351					628753	6117 14 6		400	540588	6117 61 5		409
591419	6115 84 5		351					570096	6117 14 7		400	540589	6117 61 6		409
591423	6115 85 1		352					621385	6117 14 8		400	540590	6117 61 7		408
591425	6115 85 5		352	645829	6117 00 1		399	646063	6117 15 1		401	540591	6117 61 8		408
591427	6115 86 5		352	645835	6117 00 3		399	653869	6117 15 3		401	570100	6117 61 9		408
591431	6115 87 5		352	645853	6117 00 5		399	663721	6117 15 5		401	527564	6117 62 0		407
591433	6115 88 5		353	645859	6117 00 7		399	646105	6117 15 7		401	527568	6117 62 1		407
591435	6115 89 5		353					570097	6117 15 8		401	570101	6117 62 2		407
591437	6115 91 5		353	570088	6117 00 8		399	621391	6117 15 9		401	570102	6117 62 3		408
591439	6115 92 5		353					646111	6117 16 2		401	527569	6117 62 4		408
591441	6115 93 5		353	621277	6117 00 9		399	646123	6117 16 4		401	527570	6117 62 5		408
591443	6115 94 5		353	651853	6117 01 2		399	646135	6117 16 6		401	570103	6117 62 6		408
591445	6115 95 5		354	645865	6117 01 4		399	646153	6117 16 8		401	527574	6117 62 7		408
591447	6115 96 5		354	645883	6117 01 6		399	570098	6117 16 9		401	527575	6117 62 8		408
591449	6115 97 5		354	647107	6117 01 8		399	621397	6117 17 0		401	570104	6117 62 9		409
591450	6115 98 0		354	564895	6117 01 9		399	543806	6117 19 0		405	527576	6117 63 0		409
591451	6115 98 2		354	621283	6117 02 0		399					527580	6117 63 1		409
591452	6115 98 5		354	645889	6117 02 3		399	548354	6117 19 1		405	570105	6117 63 3		409
591453	6115 99 5		354	664507	6117 02 5		399					527581	6117 63 4		409
				645895	6117 02 7		399					528595	6117 63 6		409
		€/м		659737	6117 02 9		399	543809	6117 19 2		404	540592	6117 63 7		409
629257	6116 02 7		248									540593	6117 63 8		409
629251	6116 05 1		250	570089	6117 03 0		399	548357	6117 19 3		404	570106	6117 63 9		409
539163	6116 07 3		252									527582	6117 64 0		409
670897	6116 10 8		254	621307	6117 03 1		399	543811	6117 19 8		405	527586	6117 64 1		409
				645901	6117 04 1		399					570107	6117 64 2		409
617623	6116 11 6		254	645907	6117 04 3		399	500886	6117 20 0		402	570108	6117 64 3		408
644125	6116 15 0		248	645913	6117 04 5		399	546223	6117 20 2		402	527587	6117 64 4		408
548148	6116 15 2		248	645937	6117 04 7		399	561601	6117 20 3		403	527588	6117 64 5		408
618373	6116 15 4		258									570109	6117 64 6		408
539164	6116 16 3		252	570090	6117 04 8		399	618019	6117 20 5		403	527592	6117 64 7		408
539191	61														

Указатель по артикульным номерам

Установка GTIN: Код страны 40 Код производителя 1219

Индивидуальный GTIN 5647589

GTIN	Арт.-№	Цена	Стр.	GTIN	Арт.-№	Цена	Стр.	GTIN	Арт.-№	Цена	Стр.	GTIN	Арт.-№	Цена	Стр.
		€/шт.		588802	6119 29 8		415			€/шт.				€/шт.	
544373	6117 66 5		411	588749	6119 30 0		415	570357	6149 06 1		170	570531	6149 66 1		186
570115	6117 66 8		407	588750	6119 30 2		415	570402	6149 06 7		173	570532	6149 67 0		184
570132	6117 66 9		407	592549	6119 30 4		422	570403	6149 07 3		176				
527604	6117 67 0		407	592550	6119 30 6		422	570404	6149 07 9		179	577446	6149 69 1		182
527605	6117 67 1		407	592553	6119 30 8		422	570407	6149 09 0		170				
570133	6117 67 2		407	588937	6119 31 9		396	570408	6149 09 6		173			€/м	
562380	6117 67 3		407	588878	6119 32 2		397	570409	6149 10 2		176	679807	6150 07 1		114
562381	6117 67 4		407	588879	6119 32 4		397	570410	6149 11 0		174	679813	6150 09 8		114
527606	6117 67 5		407	588880	6119 32 6		397	570413	6149 11 6		177	679819	6150 10 1		114
527610	6117 67 6		407	588881	6119 33 2		397	570414	6149 12 5		179	609757	6150 15 2		114
570134	6117 67 7		407	588882	6119 33 4		397	570415	6149 13 1		174	609763	6150 16 0		114
540596	6117 67 8		407	588883	6119 33 6		397	570416	6149 13 7		177	609769	6150 17 9		114
540599	6117 67 9		407	589679	6119 33 8		397	570419	6149 14 3		179	609775	6150 18 7		114
527623	6117 75 7		410	589680	6119 33 9		397	570420	6149 14 9		174	649315	6150 26 8		114
527624	6117 75 8		410	589681	6119 34 0		397	570421	6149 15 5		177	649309	6150 27 6		114
				588884	6119 34 2		397	570422	6149 16 1		180	649303	6150 28 4		114
508140	6117 94 6		416	588887	6119 34 4		397	570426	6149 17 0		171	649297	6150 29 2		114
562419	6117 94 7		416	588888	6119 34 6		397	570427	6149 17 6		174	609781	6150 40 3		116
500864	6117 94 8		416	588889	6119 35 2		397	570428	6149 18 3		177	649219	6150 41 1		116
562420	6117 94 9		416	588890	6119 35 4		397	570431	6149 18 9		180	609787	6150 44 6		118
500868	6117 95 0		416	588893	6119 35 6		397	570432	6149 19 7		171	649171	6150 45 4		118
500874	6117 95 2		416	588894	6119 36 2		397	570433	6149 20 3		174	650797	6150 51 9		121
567786	6117 98 5		414	588895	6119 36 4		397	570434	6149 20 9		177	649345	6150 52 7		121
567787	6117 98 6		414	588896	6119 36 6		397	570438	6149 21 5		180	609799	6150 53 5		123
567788	6117 98 7		414	588899	6119 37 2		398	570439	6149 22 5		170	649447	6150 54 3		123
				588900	6119 37 4		398	570440	6149 23 1		170	650719	6150 63 2		130
588757	6118 01 2		416	588901	6119 37 6		398	570443	6149 23 7		173	697568	6150 64 0		130
588758	6118 01 4		416	588902	6119 38 2		398	570444	6149 24 3		176	609817	6150 75 6		116
588759	6118 01 6		416	588903	6119 38 4		398	570445	6149 24 9		176	649225	6150 76 4		116
588760	6118 01 8		417	588904	6119 38 6		398	570446	6149 25 5		179	650803	6150 77 2		118
588761	6118 02 0		417	588905	6119 39 2		398	570449	6149 26 1		170	649177	6150 78 0		118
588762	6118 02 2		417	588906	6119 39 4		398	570450	6149 26 7		173				
588763	6118 02 4		417	588907	6119 39 6		398	570451	6149 27 3		173			€/шт.	
588764	6118 02 6		417	588911	6119 40 1		434	570452	6149 27 9		176	609829	6152 00 7		116
588768	6118 02 8		417	588912	6119 40 2		434	570455	6149 28 5		179	609835	6152 01 5		118
588769	6118 03 0		417	588913	6119 40 3		434	570456	6149 29 4		171	650761	6152 03 1		121
588770	6118 03 2		417	588914	6119 40 7		434	570457	6149 30 0		174	609847	6152 05 8		123
588774	6118 03 4		417	588917	6119 40 8		434	570458	6149 30 6		174	650737	6152 08 2		130
588775	6118 03 6		417	588918	6119 40 9		434	570461	6149 31 2		183	650725	6152 10 4		127
				588923	6119 41 3		434	570462	6149 31 8		177	609871	6152 30 9		117
569689	6119 20 2	€/шт.	418	588919	6119 41 4		434	570463	6149 32 4		177	609877	6152 31 7		119
569690	6119 20 4		418	588920	6119 41 5		434	570464	6149 33 0		180	650779	6152 38 4		127
569694	6119 20 6		418	588924	6119 42 1		434	570467	6149 33 6		180	609913	6152 60 0		116
569695	6119 20 8		418	588925	6119 42 2		434	570468	6149 34 2		171	609919	6152 61 9		118
569696	6119 21 0		418	588926	6119 42 3		434	570469	6149 34 8		171	650773	6152 68 6		127
569697	6119 21 2		418	588929	6119 42 7		434	570470	6149 35 4		175				
569698	6119 21 4		418	588930	6119 42 8		434	570473	6149 36 0		175	609955	6153 00 3		116
569699	6119 21 6		416	588931	6119 42 9		434	570474	6149 36 6		182	609961	6153 01 1		118
569700	6119 21 8		416	588932	6119 43 3		435	570475	6149 37 2		178	650791	6153 08 9		127
569701	6119 22 0		420	588935	6119 43 4		435	570476	6149 37 8		178	609997	6153 29 1		116
569702	6119 22 2		420	588936	6119 43 5		435	570479	6149 38 4		182	680449	6153 30 5		118
569703	6119 22 4		420			€/шт.		570481	6149 40 0		171	650785	6153 37 2		127
569704	6119 22 6		421	567086	6119 85 0		404	570482	6149 40 6		175	610039	6153 59 3		117
569705	6119 22 8		421	567087	6119 85 2		404	570485	6149 41 2		178	610045	6153 60 7		119
569706	6119 23 0		421	567088	6119 85 4		404	570486	6149 41 8		180	650767	6153 67 4		128
569707	6119 23 2		420	567089	6119 85 6		404	570487	6149 42 4		178				
569708	6119 23 4		420	567090	6119 85 8		404	570488	6149 43 0		180	649213	6154 02 6		116
569712	6119 23 6		420	567091	6119 86 0		404	570491	6149 44 0		175	649165	6154 03 4		118
569713	6119 23 8		418	567092	6119 86 8		404	570492	6149 44 6		178	697448	6154 06 9		127
569714	6119 24 0		418	567092	6119 86 8		404	570493	6149 45 2		172	649195	6154 11 5		117
569718	6119 24 2		418	567095	6119 87 0		404	570494	6149 45 8		181	649147	6154 12 3		119
569719	6119 24 4		418	567096	6119 87 2		404	570497	6149 46 4		171	649327	6154 16 6		127
569720	6119 24 6		418	567097	6119 87 4		404	570498	6149 47 0		175	649189	6154 21 2		116
569724	6119 24 8		418	567098	6119 87 6		404	570499	6149 47 6		175	649141	6154 22 0		118
569725	6119 25 0		416	567099	6119 87 8		404	570500	6149 48 2		178	649333	6154 25 5		127
569726	6119 25 2														

Указатель по артикульным номерам

GTIN	Арт.-№	Цена	Стр.	GTIN	Арт.-№	Цена	Стр.	GTIN	Арт.-№	Цена	Стр.	GTIN	Арт.-№	Цена	Стр.
		€/шт.				€/шт.				€/шт.				€/шт.	
664135	6158 30 7		133	610765	6161 15 4		150	611173	6169 32 5		155	581448	6175 83 6		165
657895	6158 33 1		125	650185	6161 17 0		151	678229	6169 36 8		155	592290	6175 85 2		160
657913	6158 35 8		121	658189	6161 20 0		125	611185	6169 37 6		154			€/шт.	
657931	6158 36 6		123	658207	6161 21 9		121	611191	6169 38 4		154	581449	6175 85 6		161
657949	6158 37 4		129	658225	6161 22 7		123	611197	6169 39 2		155	581450	6175 86 0		162
657967	6158 38 2		130	658243	6161 23 5		129	611203	6169 40 6		155	581451	6175 86 4		163
658003	6158 40 4		132	658261	6161 24 3		130	678247	6169 42 2		155	581452	6175 86 8		164
658021	6158 41 2		134	658297	6161 27 8		132	611209	6169 43 0		154	581453	6175 87 2		165
664153	6158 42 0		133	664177	6161 28 6		133	611215	6169 44 9		154	592296	6175 88 8		160
658039	6158 45 5		125	658315	6161 29 4		134	611221	6169 45 7		155			€/шт.	
658057	6158 46 3		122	610771	6161 30 8		135					581454	6175 89 2		161
658075	6158 47 1		124	610777	6161 31 6		136			€/м		581455	6175 89 6		162
658093	6158 49 8		129	610783	6161 32 4		138	581245	6175 40 0		160	581456	6175 90 0		163
658111	6158 50 1		131	610807	6161 50 2		140	581246	6175 40 5		161	581457	6175 90 4		164
658147	6158 53 6		132	610813	6161 51 0		141	581247	6175 41 0		162	581458	6175 90 8		165
658165	6158 54 4		134	610819	6161 52 9		143	581248	6175 41 5		163	581459	6175 92 8		160
664189	6158 55 2		133	610825	6161 53 7		144	581249	6175 42 0		164	581460	6175 93 2		161
658183	6158 58 7		125	610831	6161 54 5		146	581250	6175 42 5		165	581461	6175 93 6		162
658201	6158 59 5		121	610837	6161 55 3		147	581770	6175 43 5		160	581462	6175 94 0		163
658219	6158 60 9		123	663853	6161 56 1		145	581771	6175 43 8		161	581486	6175 94 4		164
658237	6158 61 7		129	663991	6161 59 6		142	581772	6175 44 1		162	581487	6175 94 8		165
658255	6158 62 5		130	610843	6161 70 7		148	581773	6175 44 4		163	592280	6175 96 4		160
658291	6158 64 1		132	610849	6161 71 5		149	581774	6175 44 7		164			€/шт.	
658309	6158 66 8		134	610855	6161 75 8		150	581777	6175 45 0		165	581488	6175 96 8		161
664171	6158 67 6		133	650125	6161 77 4		151	581778	6175 46 0		160	581489	6175 97 2		162
664261	6158 69 2		120	658045	6161 90 1		125	581779	6175 46 3		161	581490	6175 97 6		163
643447	6158 70 6		125	658063	6161 92 8		122	581780	6175 46 6		162	581491	6175 98 0		164
643453	6158 71 4		122	658081	6161 93 6		124	581783	6175 46 9		163	581492	6175 98 4		165
643459	6158 72 2		124	658099	6161 94 4		129	581784	6175 47 2		164				
643465	6158 73 0		129	658117	6161 95 2		131	581785	6175 47 5		165	592286	6176 00 0		160
643471	6158 74 9		131	658153	6161 97 9		132	581251	6175 50 0		166			€/шт.	
658417	6158 76 5		132	664195	6161 98 7		133	581252	6175 50 4		166	581495	6176 00 4		161
658327	6158 77 3		134	658171	6161 99 5		134			€/шт.		581496	6176 00 8		162
664315	6158 78 1		126					581391	6175 55 0		160	581497	6176 01 2		163
643483	6158 80 3		133	610861	6162 00 2		135	581392	6175 55 4		161	581498	6176 01 6		164
650755	6158 83 8		121	610867	6162 01 0		136	581393	6175 55 8		162	581502	6176 02 0		165
650749	6158 84 6		123	610873	6162 02 9		138	581394	6175 56 2		163	592291	6176 03 6		160
650743	6158 88 9		130	610897	6162 20 7		140	581395	6175 56 6		164			€/шт.	
				610903	6162 21 5		141	581396	6175 57 0		165	581503	6176 04 0		161
610399	6159 37 0		154	610909	6162 22 3		143	592278	6175 58 1		160	581504	6176 04 4		162
				610915	6162 23 1		144			€/шт.		581507	6176 04 8		163
657763	6160 01 8		125	610921	6162 25 8		146	581401	6175 59 0		161	581508	6176 05 2		164
657781	6160 02 6		121	610927	6162 26 6		147	581402	6175 59 4		162	581509	6176 05 6		165
657799	6160 03 4		123	663871	6162 27 4		145	581403	6175 59 8		163	592297	6176 07 2		160
657817	6160 04 2		129	664009	6162 29 0		142	581404	6175 60 2		164			€/шт.	
657835	6160 05 0		130	610933	6162 40 1		148	581405	6175 60 6		165	581510	6176 07 6		161
657871	6160 07 7		132	610939	6162 42 8		149	592284	6175 62 4		160	581511	6176 08 0		162
664141	6160 08 5		133	610945	6162 45 2		150			€/шт.		581512	6176 08 4		163
658459	6160 09 3		134	650161	6162 47 9		151	581406	6175 62 6		161	581513	6176 08 8		164
610591	6160 10 7		135	664321	6162 48 7		126	581407	6175 63 0		162	581514	6176 09 2		165
610597	6160 11 5		136	664267	6162 49 5		120	581408	6175 63 4		163			€/100 шт.	
610603	6160 12 3		138	658345	6162 50 9		125	581409	6175 63 8		164	581786	6176 12 2		166
610627	6160 30 1		140	658357	6162 51 7		122	581410	6175 64 2		165	581789	6176 12 5		166
610633	6160 32 8		141	658369	6162 52 5		124	592289	6175 65 8		160	581790	6176 12 8		166
610639	6160 33 6		143	658381	6162 53 3		129			€/шт.		581791	6176 13 1		166
610645	6160 34 4		144	658393	6162 54 1		131	581411	6175 66 2		161				
610651	6160 35 2		146	658423	6162 57 6		132	581412	6175 66 6		162			€/м	
610657	6160 36 0		147	664123	6162 58 4		133	581413	6175 67 0		163	600005	6178 00 1		220
663817	6160 37 9		145	658333	6162 59 2		134	581414	6175 67 4		164	600017	6178 00 3		220
663955	6160 39 5		142	610951	6162 60 6		135	581415	6175 67 8		165	600029	6178 00 5		220
610663	6160 48 4		148	610957	6162 61 4		137	592292	6175 69 4		160	600041	6178 01 0		220
610669	6160 49 2		149	610963	6162 62 2		139			€/шт.		600053	6178 01 2		221
610675	6160 52 2		150	610987	6162 80 0		140	581416	6175 69 8		161	600065	6178 01 4		221
650203	6160 54 9		151	610993	6162 81 9		141	581417	6175 70 2		162	600077	6178 01 6		221
657901	6160 60 3		125	610999	6162 82 7		143	581418	6175 70 6		163	600089	6178 01 8		221
657919	6160 61 1		121	611005	6162 83 5		144	581419	6175 71 0		164	600113	6178 02 6		222
657937	6160 63 8		123	611011	6162 84 3		146	581420	6175 71 4		165	600125	6178 02 8		

Указатель по артикульным номерам

Установка GTIN: Код страны 40 Код производителя 1219

Индивидуальный GTIN 5647589

GTIN	Арт.-№	Цена	Стр.	GTIN	Арт.-№	Цена	Стр.	GTIN	Арт.-№	Цена	Стр.	GTIN	Арт.-№	Цена	Стр.
600540	6178 21 1	€/м	227	667585	6182 21 6	€/шт.	143	667867	6183 85 9	€/шт.	146	679633	6192 49 1	€/шт.	131
600550	6178 21 3		227	667591	6182 22 4		144	667873	6183 86 7		147	679639	6192 51 3		132
600580	6178 22 5		227	667597	6182 23 2		145	667879	6183 87 5		142	649723	6192 52 1		133
600593	6178 22 7		228	667603	6182 24 0		146	667885	6183 91 3		148	679645	6192 54 8		134
600605	6178 22 9		228	667609	6182 25 9		147	667891	6183 92 1		149	679651	6192 55 6		135
600617	6178 23 1		228	667615	6182 26 7		142	667897	6183 95 6		150	679657	6192 56 4		136
600629	6178 23 3		228	667621	6182 30 5		148	667903	6183 98 0		151	650083	6192 57 2		138
600641	6178 23 6		229	667627	6182 31 3		149			€/м		635179	6192 61 0		140
600941	6178 30 2		230	667633	6182 34 8		150					649243	6192 62 9		141
600953	6178 30 5		230	650197	6182 36 4		151	679405	6191 00 2		120	671251	6192 63 7		143
600965	6178 30 7		230	667519	6182 40 2		125	679411	6191 01 0		121	671257	6192 64 5		144
600973	6178 31 0		230	667525	6182 44 5		129	649459	6191 02 9		123	649249	6192 65 3		145
600983	6178 31 2		231	667531	6182 48 8		132	679417	6191 03 7		125	671263	6192 66 1		146
600993	6178 31 4		231	667537	6182 49 6		133	649693	6191 04 5		126	679663	6192 68 8		147
601007	6178 31 6		231	667543	6182 52 6		134	650503	6191 05 3		129	649255	6192 69 6		142
601019	6178 32 0		231	667549	6182 53 4		135	679423	6191 06 1		130	504247	6192 71 8		148
601031	6178 32 2		232	667555	6182 54 2		136	679429	6191 09 6		132	504254	6192 72 2		149
601040	6178 32 4		232	667561	6182 55 0		138	649705	6191 11 8		133	504263	6192 72 6		150
601050	6178 32 6		232	667639	6182 59 3		140	636349	6191 12 6		134	504270	6192 73 0		151
601060	6178 32 8		232	667645	6182 60 7		141	679435	6191 13 4		135	679669	6192 75 0		121
601070	6178 33 0		233	667651	6182 61 5		143	679441	6191 14 2		136	649483	6192 76 9		123
601080	6178 33 4		233	667657	6182 62 3		144	650119	6191 15 0		138	679675	6192 77 7		125
601092	6178 33 6		233	667663	6182 63 1		145	636301	6191 19 3		140	650491	6192 78 5		129
601104	6178 33 8		233	667669	6182 65 8		146	649129	6191 20 7		141	679681	6192 79 3		130
601116	6178 34 1		234	667675	6182 66 6		147	636343	6191 21 5		143	679687	6192 81 5		132
		€/100 шт.		667681	6182 67 4		142	636337	6191 22 3		144	649729	6192 82 3		133
601128	6178 34 9	€/м	238	667687	6182 71 2		148	649123	6191 23 1		145	679693	6192 83 1		134
				667693	6182 72 0		149	636319	6191 25 8		146	679699	6192 85 8		135
601319	6178 42 0		235	667699	6182 74 7		150	679447	6191 26 6		147	679705	6192 86 6		136
601331	6178 42 2		235	650179	6182 76 3		151	679945	6191 27 4		142	649699	6192 87 4		138
601343	6178 42 4		235	667285	6182 80 1		125	504227	6191 30 4		148	671269	6192 91 2		140
601355	6178 42 6		235	667291	6182 85 2		129	504228	6191 31 2		149	649261	6192 92 0		141
601367	6178 42 8		236	667297	6182 88 7		132	504229	6191 34 7		150	671275	6192 93 9		143
601379	6178 43 0		236	667303	6182 89 5		133	504230	6191 35 5		151	671281	6192 94 7		144
601391	6178 43 5		236	667309	6182 91 7		134			€/шт.		649267	6192 95 5		145
601403	6178 43 7		236	667315	6182 92 5		135	679465	6191 84 3		121	671287	6192 96 3		146
601415	6178 43 9		237	667321	6182 93 3		136	649465	6191 85 1		123	679711	6192 97 1		147
601518	6178 44 1		237	667327	6182 94 1		138	679471	6191 87 8		125	649273	6192 99 8		142
504953	6178 47 9		220					650221	6191 88 6		129				
604020	6178 48 0		220	667705	6183 01 8		140	679477	6191 89 4		130	504248	6193 02 1		148
604032	6178 48 2		220	667711	6183 02 6		141	679483	6191 92 4		132	504257	6193 02 5		149
604044	6178 48 4		221	667717	6183 03 4		143	697682	6191 93 2		133	504264	6193 02 9		150
604056	6178 48 6		221	667723	6183 04 2		144	679489	6191 94 0		134	504271	6193 03 3		151
604068	6178 48 8		221	667729	6183 05 0		145	679495	6191 95 9		135	679717	6193 09 9		120
604080	6178 49 0		221	667735	6183 06 9		146	679501	6191 96 7		136	679723	6193 10 2		122
604092	6178 49 2		223	667741	6183 07 7		147	622111	6191 97 5		138	697562	6193 11 0		124
604128	6178 50 4		230	667747	6183 08 5		142					679729	6193 12 9		125
604140	6178 50 6		230	667753	6183 12 3		148	636295	6192 01 7		140	697676	6193 13 7		126
604152	6178 50 8		231	667759	6183 13 1		149	679987	6192 02 5		141	650479	6193 14 5		129
604164	6178 51 0		231	667765	6183 16 6		150	636277	6192 03 3		143	679735	6193 15 3		131
604176	6178 51 2		232	650137	6183 18 2		151	636247	6192 04 1		144	679741	6193 18 8		132
604188	6178 51 4		233	667339	6183 21 2		125	680005	6192 06 8		145	649735	6193 19 6		133
		€/100 шт.		667345	6183 25 5		129	636223	6192 07 6		146	671293	6193 21 8		134
601427	6178 52 0		238	667351	6183 29 8		132	679507	6192 08 4		147	679747	6193 22 6		135
601439	6178 52 2		238	667357	6183 30 1		133	680089	6192 09 2		142	679753	6193 23 4		137
		€/шт.		667363	6183 33 6		134	504245	6192 10 6		148	697478	6193 24 2		139
601451	6178 52 7		238	667369	6183 34 4		135	504252	6192 11 0		149	671299	6193 28 5		140
601463	6178 52 9		238	667375	6183 35 2		136	504259	6192 11 4		150	649279	6193 29 3		141
601475	6178 53 5		238	667381	6183 36 0		138	504266	6192 11 8		151	671305	6193 30 7		143
		€/100 шт.		667771	6183 40 9		140	679525	6192 14 9		121	671311	6193 31 5		144
601487	6178 54 0		238	667777	6183 41 7		141	649471	6192 15 7		123	649285	6193 32 3		145
601499	6178 54 2		239	667783	6183 42 5		143	679531	6192 16 5		125	671317	6193 33 1		146
601506	6178 54 8		239	667789	6183 43 3		144	650485	6192 17 3		129	679759	6193 35 8		147
		€/м		667795	6183 44 1		145	679537	6192 18 1		130	649291	6193 36 6		142
580375	6178 55 2		242	667801	6183 46 8		146	679543	6192 21 1		132	504251	6193 38 7		148
580376	6178 55 6		242	667807	6183 47 6		147	649717	6192 23 8		133	504258	6193 39 1		149
580379	6178 55 9		242	667813	6183 48 4		142	679549	6192 24 6		134	504265	6193 39 5		150
580380	6178 56 3		243	667819	6183 52 2		148	679555	6192 25 4		135	504272	6193 39 9		151
580381	6178 56 6		243	667825	6183 53 0		149	679561	6192 26 2		136	622369	6193 50 1		121
580374	6178 58 2		242	667831	6183 55 7		150	622087	6192 27 0		138	697526	6193 52 8		123
580382	6178 58 5		242	622213	6183 57 3		151	636097	6192 31 9		140	650731	6193 56 0		130
580383	6178 58 8		242	667393	6183 60 3		120	680155	6192 32 7		1				

Указатель по артикульным номерам

GTIN	Арт.-№	Цена	Стр.	GTIN	Арт.-№	Цена	Стр.	GTIN	Арт.-№	Цена	Стр.	GTIN	Арт.-№	Цена	Стр.
661891	6194 19 2	€/шт.	154	631219	6247 14 8	€/м	201	631825	6249 70 1	€/шт.	199	584666	6274 41 0		271
661885	6194 20 6		155	631225	6247 16 4		203	631831	6249 72 8		201	584667	6274 41 1		271
634981	6194 21 4		155	569100	6247 19 4		205	631837	6249 73 6		203	584668	6274 41 2		271
						€/шт.		650329	6249 79 5		198	584670	6274 41 4		362
				665275	6247 43 1		190	657577	6249 81 7		200	584681	6274 42 0		271
				611899	6247 43 4		191	657583	6249 82 5		202	584682	6274 42 1		271
609632	6199 10 3	€/м	212	631525	6247 45 8		193	657589	6249 83 3		204	584683	6274 42 2		271
609620	6199 10 5		212	631531	6247 46 6		197	601859	6249 84 2		190	584688	6274 42 4		362
609638	6199 10 7		212	569901	6247 47 2		205	601871	6249 84 4		191	584672	6274 44 0		272
609644	6199 10 9		212	665251	6247 49 0		193	569102	6249 84 5		191	584676	6274 44 1		272
		€/шт.		631231	6247 50 4		195	601883	6249 84 6		192	584677	6274 44 2		272
609650	6199 12 2		212	665227	6247 56 3		193	601895	6249 84 8		196	584679	6274 44 4	€/шт.	363
609626	6199 12 4		212	631273	6247 57 1		195	601907	6249 85 0		198	565669	6274 49 0	€/шт.	268
609999	6199 12 6		212	665215	6247 65 2		193	502032	6249 85 2		200	565670	6274 49 1	€/шт.	268
610005	6199 12 8		212	631315	6247 66 0		195	502038	6249 85 4		202	565671	6274 49 2	€/шт.	268
611961	6199 13 3		212	665239	6247 72 5		193	502039	6249 85 6		204	565672	6274 49 6	€/шт.	268
615319	6199 13 5		212	631759	6247 73 3		195	569103	6249 86 5		206			€/м	270
615325	6199 13 7		212	665263	6247 88 1		194			€/м	207	565673	6274 50 0	€/шт.	270
615331	6199 13 9		212	657511	6247 90 3		196	664489	6249 87 6		207	565674	6274 50 1	€/шт.	270
615349	6199 15 0		212	650347	6247 98 9		197	576289	6249 88 0		207	565675	6274 50 2	€/шт.	270
615337	6199 15 2		212							€/шт.	199	565676	6274 50 6	€/шт.	270
615343	6199 15 4		212	631255	6248 00 4		200	568508	6249 88 1					€/шт.	271
615355	6199 15 6		212	631261	6248 01 2		201			€/100 шт.	207	565679	6274 51 0	€/шт.	271
615361	6199 16 3		212	631267	6248 02 0		203	611923	6249 88 4		208	565680	6274 51 1	€/шт.	271
615367	6199 16 5		212	697706	6248 04 7		197	611929	6249 88 8		208	565681	6274 51 2	€/шт.	271
615373	6199 16 7		212	631297	6248 06 3		199			€/шт.	207	565682	6274 51 6	€/шт.	271
615379	6199 16 9		212	631303	6248 07 1		201	631537	6249 90 6		207	565683	6274 52 0	€/шт.	272
615385	6199 18 0		212	631309	6248 09 8		203	631549	6249 92 1		207	565684	6274 52 1	€/шт.	272
615391	6199 18 2		212	697718	6248 12 8		197	631561	6249 96 5		207	565685	6274 52 2	€/шт.	272
615397	6199 18 4		212	631339	6248 14 4		199	631567	6249 98 1		207	565686	6274 52 6	€/шт.	272
615403	6199 18 6	€/м	212	631345	6248 15 2		201				207	565687	6274 52 6	€/шт.	272
				631351	6248 16 0		203	546914	6258 14 1		410	565688	6274 54 1	€/шт.	272
615409	6199 20 2		214	650359	6248 18 7		197					565689	6274 54 2	€/шт.	272
615415	6199 20 4		214	631783	6248 20 9		199	542765	6270 67 0		253	565690	6274 54 6	€/шт.	272
615421	6199 20 6		214	631789	6248 21 7		201					565691	6274 56 0	€/шт.	272
615427	6199 20 8		214	631795	6248 22 5		203	584714	6273 91 0		318	565692	6274 56 1	€/шт.	272
		€/шт.		650335	6248 28 4		198	584715	6273 91 1		318	565693	6274 56 2	€/шт.	272
615433	6199 22 3		214	657559	6248 30 6		200	584716	6273 91 2		318	565694	6274 56 6	€/шт.	272
615439	6199 22 5		214	657565	6248 31 4		202	584718	6273 91 4		362	565695	6274 57 0	€/шт.	273
615445	6199 22 7		214	657571	6248 32 2		204	584729	6273 92 0		319	565696	6274 57 1	€/шт.	273
615451	6199 22 9		214	569902	6248 32 8		205	584730	6273 92 1		319	565697	6274 57 2	€/шт.	273
615457	6199 23 2		214	569903	6248 33 2		205	584731	6273 92 2		319	565698	6274 57 6	€/шт.	273
615463	6199 23 4		214	569904	6248 33 6		205	584736	6273 92 4		363	565699	6274 59 0	€/шт.	268
615469	6199 23 6		214	569905	6248 34 0		205	584720	6273 94 0		320	565700	6274 59 1	€/шт.	268
615577	6199 23 8		214	569906	6248 34 4		206	584724	6273 94 1		320	565701	6274 59 2	€/шт.	268
615583	6199 25 1		214	569909	6248 42 8		205	584725	6273 94 2		320	584690	6274 61 0	€/шт.	275
615589	6199 25 3		214	569910	6248 43 2		205	584727	6273 94 4		364	584691	6274 61 1	€/шт.	275
615595	6199 25 5		214	569911	6248 43 6		205					584692	6274 61 2	€/шт.	275
615601	6199 25 7		214	569912	6248 45 0		205	584639	6274 21 0		267	584694	6274 61 4	€/шт.	362
615607	6199 26 2		214	569915	6248 45 4		206	584640	6274 21 1		267	584705	6274 62 0	€/шт.	275
615613	6199 26 4		214			€/м		584641	6274 21 2		267	584706	6274 62 1	€/шт.	275
615631	6199 26 6		214	665179	6248 46 2		190	584645	6274 21 4		361	584707	6274 62 2	€/шт.	275
615637	6199 26 8		214	611905	6248 47 0		191	584657	6274 22 0		267	584712	6274 62 4	€/шт.	363
615655	6199 28 1		214	569096	6248 48 2		192	584658	6274 22 1		267	584696	6274 64 0	€/шт.	276
615649	6199 28 3		214	665185	6248 49 7		193	584659	6274 22 2		267	584700	6274 64 1	€/шт.	276
615661	6199 28 5		214	631357	6248 51 9		195	584664	6274 22 4		362	584701	6274 64 2	€/шт.	276
615667	6199 28 7		214	697730	6248 60 8		197	584647	6274 24 0		268	584703	6274 64 4	€/шт.	363
615679	6199 40 2		213	631381	6248 62 4		199	584648	6274 24 1		268			€/т.е.	266
615673	6199 40 4		213	631387	6248 64 0		201	584653	6274 24 4		363	565703	6274 65 0	€/шт.	266
615685	6199 40 6		213	631393	6248 66 7		203	584651	6274 28 2		268			€/м	274
615697	6199 40 8		213	569101	6248 69 4		205			€/м	266	565704	6274 70 0	€/шт.	274
615703	6199 42 1		213			€/шт.		565547	6274 30 0		266	565705	6274 70 1	€/шт.	274
615709	6199 42 3		213	665257	6248 99 3		193	565633	6274 30 1		266	565706	6274 70 2	€/шт.	274
615721	6199 42 5		213					565634	6274 30 2		266	565707	6274 70 6	€/шт.	274
615757	6199 42 7		213	631399	6249 00 0		195	565637	6274 30 6		266			€/шт.	274
615793	6199 44 2		213	665233	6249 08 6		193			€/шт.	267	565710	6274 71 0	€/шт.	275
615829	6199 44 4		213	631423	6249 09 4		195	565640	6274 31 0		267	565711	6274 71 1	€/шт.	275
615865	6199 44 6		213	665221	6249 16 7		193	565643	6274 31 1		267	565712	6274 71 2	€/шт.	275
615871	6199 44 8		213	631447	6249 17 5		195	565644	6274 31 2		267	565713	6274 71 6	€/шт.	275
615877	6199 46 1		213	665245	6249 25 6		193	565645	6274 31 6		267	565714	6274 72 0	€/шт.	276
615883	6199 46 3		213	631801	6249 26 4		195	565566	6274 32 0		268	565715	6274 72 1	€/шт.	276
615889	6199 46 5		213	665269	6249 41 8		194	565646	6274 32 1		268	565716	6274 72 2	€/шт.	276
615895	6199 46 7		213	657535	6249 42 6		196	565649	6274 32 2						

Указатель по артикульным номерам

Установка GTIN: Код страны 40 Код производителя 1219

Индивидуальный GTIN 5647589

GTIN	Арт.-№	Цена	Стр.	GTIN	Арт.-№	Цена	Стр.	GTIN	Арт.-№	Цена	Стр.	GTIN	Арт.-№	Цена	Стр.
565734	6274 79 1	€/шт.	267	565890	6277 01 2	€/шт.	282	566137	6277 42 0	€/шт.	295	566319	6277 84 0	€/шт.	308
565735	6274 79 2		267	565896	6277 02 0		283	566138	6277 42 1		295	566320	6277 84 1		308
565736	6274 79 6		267	565897	6277 02 1		283	566142	6277 42 2		295	566321	6277 84 2		308
565740	6274 81 0		364	565898	6277 02 2		283	566144	6277 43 0		295	566324	6277 86 0		308
565741	6274 81 1		364	565904	6277 04 0		284	566148	6277 43 1		295	566327	6277 86 1		308
565742	6274 81 2		364	565908	6277 04 1		284	566149	6277 43 2		295	566328	6277 86 2		308
565746	6274 81 6		364	565909	6277 04 2		284	566155	6277 44 0		296			€/м	
565747	6274 82 0		364	565915	6277 06 0		284	566156	6277 44 1		296	566331	6277 90 0		304
565748	6274 82 1		364	565916	6277 06 1		284	566160	6277 44 2		296	566332	6277 90 1		304
565752	6274 82 2		364	565920	6277 06 2		284	566166	6277 46 0		296	566333	6277 90 2		304
565753	6274 82 6		364	565922	6277 07 0		284	566167	6277 46 1		296			€/шт.	
565754	6274 83 0		364	565926	6277 07 1		284	566168	6277 46 2		296	566340	6277 91 0		306
565758	6274 83 1		364	565927	6277 07 2		284			€/м		566341	6277 91 1		306
565759	6274 83 2		364			€/м		566174	6277 50 0		292	566342	6277 91 2		306
565760	6274 83 6		364	565933	6277 09 0		285	566178	6277 50 1		292	566347	6277 92 0		307
565764	6274 84 0		365	565934	6277 09 5		285	566179	6277 50 2		292	566348	6277 92 1		307
565765	6274 84 1		365	565938	6277 10 0		280			€/шт.		566351	6277 92 2		307
565766	6274 84 2		365	565939	6277 10 1		280	566190	6277 51 0		294	566353	6277 93 0		307
565771	6274 85 0		365	565940	6277 10 2		280	566191	6277 51 1		294	566354	6277 93 1		307
565772	6274 85 1		365			€/шт.		566192	6277 51 2		294	566357	6277 93 2		307
565776	6274 85 2		365	565951	6277 11 0		282	566198	6277 52 0		295	566360	6277 94 0		308
565777	6274 85 6		365	565952	6277 11 1		282	566199	6277 52 1		295	566363	6277 94 1		308
565778	6274 86 0		365	565956	6277 11 2		282	566200	6277 52 2		295	566364	6277 94 2		308
565782	6274 86 1		365	565962	6277 12 0		283	566202	6277 53 0		295	566369	6277 96 0		309
565783	6274 86 2		365	565963	6277 12 1		283	566203	6277 53 1		295	566370	6277 96 1		309
565784	6274 86 6		365	565964	6277 12 2		283	566204	6277 53 2		295	566371	6277 96 2		309
565788	6274 87 0		366	565970	6277 14 0		284	566207	6277 54 0		296			€/м	
565789	6274 87 1		366	565974	6277 14 1		284	566208	6277 54 1		296			€/м	
565790	6274 87 2		366	565975	6277 14 2		284	566209	6277 54 2		296	566374	6278 00 0		316
565794	6274 87 6		366	565981	6277 16 0		284	566212	6277 56 0		297	566375	6278 00 1		316
565795	6274 88 0		366	565982	6277 16 1		284	566213	6277 56 1		297	566376	6278 00 2		316
565796	6274 88 1		366	565986	6277 16 2		284	566214	6277 56 2		297			€/шт.	
565800	6274 88 2		366	565992	6277 17 0		285			€/м		566381	6278 01 0		318
565802	6274 89 0		267	565993	6277 17 1		285	566217	6277 60 0		298	566382	6278 01 1		318
565806	6274 89 1		267	565994	6277 17 2		285	566218	6277 60 1		298	566383	6278 01 2		318
565807	6274 89 2		267			€/м		566219	6277 60 2		298	566386	6278 02 0		319
		€/м		566000	6277 20 0		286			€/шт.		566387	6278 02 1		319
565812	6274 90 0		269	566004	6277 20 1		286	566224	6277 61 0		300	566388	6278 02 2		319
		€/шт.		566005	6277 20 2		286	566225	6277 61 1		300	566390	6278 03 0		319
565813	6274 91 0		364			€/шт.		566226	6277 61 2		300	566391	6278 03 1		319
565814	6274 91 1		364	566016	6277 21 0		288	566231	6277 62 0		301	566392	6278 03 2		319
565818	6274 91 2		364	566017	6277 21 1		288	566232	6277 62 1		301	566395	6278 05 0		320
565820	6274 92 0		364	566018	6277 21 2		288	566233	6277 62 2		301	566396	6278 05 1		320
565824	6274 92 1		364	566024	6277 22 0		289	566236	6277 64 0		302	566397	6278 05 2		320
565825	6274 92 2		364	566028	6277 22 1		289	566237	6277 64 1		302	566400	6278 06 0		320
565830	6274 93 0		365	566029	6277 22 2		289	566238	6277 64 2		302	566401	6278 06 1		320
565831	6274 93 1		365	566032	6277 24 0		290	566241	6277 66 0		302	566402	6278 06 2		320
565832	6274 93 2		365	566033	6277 24 1		290	566242	6277 66 1		302	566405	6278 07 0		321
565837	6274 94 0		365	566034	6277 24 2		290	566243	6277 66 2		302	566406	6278 07 1		321
565838	6274 94 1		365	566040	6277 26 0		290	566246	6277 67 0		302	566407	6278 07 2		321
565842	6274 94 2		365	566041	6277 26 1		290	566247	6277 67 1		302			€/м	
565844	6274 95 0		365	566042	6277 26 2		290	566248	6277 67 2		302	566410	6278 10 0		316
565848	6274 95 1		365	566048	6277 27 0		290			€/м		566411	6278 10 1		316
565849	6274 95 2		365	566052	6277 27 1		290	566251	6277 70 0		298	566412	6278 10 2		316
565854	6274 96 0		366	566053	6277 27 2		290	566252	6277 70 1		298			€/шт.	
565855	6274 96 1		366			€/т.е.		566253	6277 70 2		298	566417	6278 11 0		318
565856	6274 96 2		366	566059	6277 29 0		280			€/шт.		566418	6278 11 1		318
565858	6274 97 0		366	570085	6277 29 4		280	566258	6277 71 0		300	566419	6278 11 2		318
565859	6274 97 1		366			€/м		566259	6277 71 1		300	566422	6278 12 0		319
565860	6274 97 2		366	566060	6277 30 0		286	566260	6277 71 2		300	566423	6278 12 1		319
565862	6274 98 0		366	566064	6277 30 1		286	566263	6277 72 0		301	566424	6278 12 2		319
565866	6274 98 1		366	566065	6277 30 2		286	566264	6277 72 1		301	566426	6278 13 0		319
565867	6274 98 2		366			€/шт.		566267	6277 72 2		301	566430	6278 13 1		319
		€/м		566076	6277 31 0		288	566270	6277 74 0		302	566431	6278 13 2		319
		€/шт.		566077	6277 31 1		288	566271	6277 74 1		302	566437	6278 14 0		320
589707	6276 90 0		337	566078	6277 31 2		288	566272	6277 74 2		302	566438	6278 14 1		320
589706	6276 90 3		337	566081	6277 32 0		289	566275	6277 76 0		302	566442	6278 14 2		320
		€/шт.		566082	6277 32 1		289	566276	6277 76 1		302	566448	6278 16 0		321
589709	6276 91 0		338	566083	6277 32 2		289	566281	6277 76 2		302	566449	6278 16 1		321
589708	6276 91 3		338	566086	6277 34 0		290	566287	6277 77 0		303	566450	6278 16 2		321
589711	6276 92 0		339	566087	6277 34 1		290	566288	6277 77 1		303	566456	6278 17 0		321
589710	6276 92 3		339	566088	6277 34 2		290	566291	6277 77 2		303	566460	6278 17 1		321
589715	6276 94 0		339	566094	6277 36 0		290			€/м		566461	6278 17 2		321
589712	6276 94 3		339	566095	6277 36 1		290	566294	6277 80 0		304			€/м	
589717	6276 96 0		339	566096	6277 36 2		290	566297	6277 80 1		304	566466	6278 20 0		310
589716	6276 96 3		339	566102	6277 37 0		291	566298	6277 80 2		304	566467	6278 20 1		310
589722	6276 97 0		340	566106	6277 37 1		291			€/шт.		566468	6278 20 2		310
589718	6276 97 3		340	566107	6277 37 2		291	566303	6277 81 0		306			€/шт.	
		€/м		566113	6277 40 0		292	566304	6277 81 1		306	566478	6278 21 0		312
565872	6277 00 0		280	566114	6277 40 1		292	566305	6277 81 2		306	566479	6278 21 1		312
565873	6277 00 1		280	566118	6277 40 2		292	566310	6277 82 0		307	566480	6278 21 2		312
565874	6277 00 2		280			€/шт.		566311	6277 82 1		307	566483	6278 22 0		313
		€/шт.		566126	6277 41 0										

Указатель по артикульным номерам

GTIN	Арт.-№	Цена	Стр.	GTIN	Арт.-№	Цена	Стр.	GTIN	Арт.-№	Цена	Стр.	GTIN	Арт.-№	Цена	Стр.
566492	6278 23 2	€/шт.	313	566688	6278 83 1	€/шт.	367	576887	6279 42 3	€/шт.	345	568082	6279 82 8	€/шт.	359
566498	6278 24 0		314	566689	6278 83 2		367	581792	6279 43 0		346	568085	6279 83 0		359
566502	6278 24 1		314	566692	6278 84 0		368	581795	6279 43 3		346	568086	6279 83 2		360
566503	6278 24 2		314	566693	6278 84 1		368	576889	6279 44 0		346	568087	6279 83 4		360
566508	6278 26 0		314	566694	6278 84 2		368	576890	6279 44 3		346	568088	6279 83 6		360
566509	6278 26 1		314	566697	6278 85 0		368	576895	6279 46 0		346	568089	6279 83 8		361
566510	6278 26 2		314	566698	6278 85 1		368	576896	6279 46 3		346	568090	6279 84 0		361
		€/м		566699	6278 85 2		368	576900	6279 47 0		343	568091	6279 84 2		361
566513	6278 30 0		310	566702	6278 86 0		368	581888	6279 47 3		343			€/м	281
566514	6278 30 1		310	566705	6278 86 1		368			€/м	344	569581	6279 85 0		281
566515	6278 30 2		310	566706	6278 86 2		368	576906	6279 50 0		344	569582	6279 85 1		281
		€/шт.		566709	6278 87 0		368	576907	6279 50 3		344	569586	6279 85 2		281
566520	6278 31 0		312	566710	6278 87 1		368			€/шт.	345	569593	6279 86 0		283
566521	6278 31 1		312	566711	6278 87 2		368	576913	6279 51 0		345	569594	6279 86 1		283
566522	6278 31 2		312	566714	6278 88 0		367	576914	6279 51 3		345	569594	6279 86 1		283
566525	6278 32 0		313	566717	6278 88 1		367	576919	6279 52 0		346	569598	6279 86 2		283
566526	6278 32 1		313	566718	6278 88 2		367	576920	6279 52 3		346	569605	6279 87 0		282
566527	6278 32 2		313	566721	6278 89 0		367	581796	6279 53 0		346	569606	6279 87 1		282
566533	6278 33 0		313	566722	6278 89 1		367	581797	6279 53 3		346	569610	6279 87 2		282
566534	6278 33 1		313	566723	6278 89 2		367	576925	6279 54 0		346			€/м	311
566538	6278 33 2		313				368	576926	6279 54 3		346	568092	6279 88 0		311
566545	6278 34 0		314	566726	6279 00 0		367	576930	6279 56 0		347	568093	6279 88 1		311
566546	6278 34 1		314	566727	6279 00 1		367	576931	6279 56 3		347	568094	6279 88 2		311
566547	6278 34 2		314	566728	6279 00 2		367	576936	6279 57 0		347			€/шт.	312
566550	6278 36 0		314	566731	6279 01 0		367	576937	6279 57 3		347	568103	6279 89 0		312
566551	6278 36 1		314	566732	6279 01 1		367			€/м	348	568104	6279 89 1		312
566552	6278 36 2		314	566735	6279 01 2		367	576949	6279 60 0		348	568105	6279 89 2		312
		€/м		566738	6279 02 0		368	576950	6279 60 3		348	568109	6279 99 0		313
566555	6278 40 0		322	566741	6279 02 1		368			€/шт.	349	568110	6279 99 1		313
566556	6278 40 1		322	566742	6279 02 2		368	576956	6279 61 0		349	568111	6279 99 2		313
566557	6278 40 2		322	566747	6279 03 0		368	576960	6279 61 3		349			€/м	328
		€/шт.		566748	6279 03 1		368	576962	6279 62 0		349			€/м	328
566562	6278 41 0		324	566749	6279 03 2		368	576966	6279 62 3		349	513733	6282 70 0		328
566563	6278 41 1		324	566752	6279 04 0		368	576968	6279 64 0		349	513734	6282 70 1		328
566564	6278 41 2		324	566753	6279 04 1		368	576972	6279 64 3		349	513737	6282 70 2		328
566570	6278 42 0		325	566754	6279 04 2		368	576974	6279 66 0		349			€/шт.	329
566575	6278 42 1		325	566759	6279 05 0		369	576977	6279 66 3		349	513740	6282 71 0		329
566576	6278 42 2		325	566760	6279 05 1		369	576980	6279 67 0		350	513743	6282 71 1		329
566581	6278 43 0		325	566761	6279 05 2		369	576979	6279 67 3		350	513744	6282 71 2		329
566582	6278 43 1		325				341			€/т.е.	334	513746	6282 72 0		329
566587	6278 43 2		325	584255	6279 10 0		341	576998	6279 70 1		334	513749	6282 72 1		329
566593	6278 44 0		326	584254	6279 10 3		341	577002	6279 70 4		337	513750	6282 72 2		329
566594	6278 44 1		326				342			€/м	336	513752	6282 73 0		330
566598	6278 44 2		326	584259	6279 11 0		342	577003	6279 71 1		336	513755	6282 73 1		330
566604	6278 46 0		326	584258	6279 11 3		342	577004	6279 71 4		340	513756	6282 73 2		330
566605	6278 46 1		326	584262	6279 12 1		342	577008	6279 72 0		334	513758	6282 74 0		330
566606	6278 46 2		326	584261	6279 12 3		342	577009	6279 72 3		334	513761	6282 74 1		330
		€/м		584265	6279 14 0		342			€/шт.	335	513762	6282 74 2		330
566609	6278 50 0		322	584264	6279 14 3		342	577614	6279 72 5		335	513767	6282 77 0		330
566610	6278 50 1		322	584268	6279 16 0		342	577615	6279 72 7		335	513768	6282 77 1		330
566611	6278 50 2		322	584267	6279 16 3		342	577616	6279 73 4		335	513769	6282 77 2		330
		€/шт.					334	577619	6279 73 6		335	513774	6282 87 0		330
566616	6278 51 0		324	576805	6279 20 0		334	566766	6279 76 0		281	513775	6282 87 1		330
566617	6278 51 1		324	576806	6279 20 3		334	566767	6279 76 1		281	513776	6282 87 2		330
566618	6278 51 2		324				335	566768	6279 76 2		281			€/шт.	372
566621	6278 52 0		325	576811	6279 21 0		335	566770	6279 76 4		287	580913	6286 53 0		372
566622	6278 52 1		325	576812	6279 21 3		335	566771	6279 76 5		287	580914	6286 54 0		372
566623	6278 52 2		325	576816	6279 22 0		335	566772	6279 76 6		287	514388	6286 70 0		387
566625	6278 53 0		325	576817	6279 22 3		335	566774	6279 76 8		299	514391	6286 70 2		387
566626	6278 53 1		325	576821	6279 24 0		335	566775	6279 76 9		299	514404	6286 80 0		372
566627	6278 53 2		325	576822	6279 24 3		335	566776	6279 77 0		299	514405	6286 80 2		372
566630	6278 54 0		326	576824	6279 26 0		335	566778	6279 77 2		317	514409	6286 81 0		387
566631	6278 54 1		326	576828	6279 26 3		335	566779	6279 77 3		317			€/м	329
566632	6278 54 2		326	576830	6279 27 0		336	566780	6279 77 4		317	514470	6287 05 0		329
566635	6278 56 0		327	576834	6279 27 3		336	566782	6279 77 6		282	514471	6287 05 1		329
566636	6278 56 1		327				337	566783	6279 77 7		282	514472	6287 05 2		329
566637	6278 56 2		327	576836	6279 30 0		337	566784	6279 77 8		282	514476	6287 06 0		329
		€/м		576840	6279 30 3		337	566786	6279 78 0		288	514477	6287 06 1		329
566640	6278 68 0		266				338	566787	6279 78 1		288	514478	6287 06 2		329
566641	6278 68 1		266	576845	6279 31 0		338	566788	6279 78 2		288	514482	6287 07 0		330
566642	6278 68 2		266	576846	6279 31 3		338	566790	6279 78 4		300	514483	6287 07 1		330
566648	6278 68 6		266	576848	6279 32 0		338	566791	6279 78 5		300	514484	6287 07 2		330
566653	6278 78 0		267	576852	6279 32 3		338	566792	6279 78 6		300	514488	6287 08 0		330
566654	6278 78 1		267	576854	6279 34 0		339	566794	6279 78 8						

Указатель по артикульным номерам

Установка GTIN: Код страны 40 Код производителя 1219

Индивидуальный GTIN 5647589

GTIN	Арт.-№	Цена	Стр.	GTIN	Арт.-№	Цена	Стр.
514679	6287 81 0	€/шт.	361	547701	6289 04 0	€/шт.	380
				547740	6289 04 3		380
567614	6288 00 1		358	547741	6289 05 0		382
567618	6288 00 3		358	547702	6289 05 3		382
567619	6288 00 5		358	547703	6289 06 0		379
567620	6288 00 7		358	547742	6289 06 3		379
514686	6288 03 0		360	547743	6289 07 0		381
514687	6288 03 2		360	547704	6289 07 3		381
514688	6288 03 4		360	577386	6289 97 0		383
514691	6288 03 6		360	577387	6289 97 2		383
514692	6288 03 8		360	577388	6289 97 4		384
514693	6288 04 0		360	577392	6289 97 6		384
514697	6288 04 4		360	581178	6289 98 0		389
514698	6288 04 6		360	581179	6289 98 2		389
514699	6288 04 8		360				
514700	6288 05 0		360	516120	6290 01 0		374
514703	6288 05 2		360	516121	6290 01 3		374
514704	6288 05 4		360	516122	6290 02 0		388
514705	6288 05 6		360	516126	6290 02 3		388
514706	6288 05 8		360	516128	6290 03 0		388
514709	6288 06 0		360	516132	6290 03 3		388
514710	6288 06 2		360	516134	6290 04 0		388
514711	6288 06 4		360	516138	6290 04 3		388
514712	6288 06 6		360	516156	6290 07 3		388
529718	6288 07 0		360	542809	6290 08 6		377
529719	6288 07 2		360	542810	6290 08 7		377
529720	6288 07 4		360	542813	6290 09 0		389
529721	6288 07 6		360	542814	6290 09 1		389
529722	6288 07 8		360	545909	6290 09 5		378
529723	6288 08 0		360	545910	6290 09 7		378
529724	6288 08 2		360	516157	6290 10 0		375
529725	6288 08 4		360	516158	6290 10 4		375
529726	6288 08 6		360	516169	6290 12 0		373
529727	6288 08 8		360	516170	6290 12 4		373
529728	6288 09 0		360	516175	6290 13 0		376
529729	6288 09 2		360	516176	6290 13 4		376
514715	6288 10 0		359	516181	6290 15 0		373
514716	6288 10 2		359	516186	6290 16 0		373
514717	6288 10 4		359	516188	6290 17 0		375
514718	6288 10 6		359	516193	6290 17 4		373
514721	6288 10 8		359	516194	6290 17 6		376
514722	6288 11 0		359	542815	6290 17 8		377
514723	6288 11 2		359	516198	6290 18 0		385
514724	6288 11 4		359	516200	6290 18 4		385
514727	6288 11 6		359	516204	6290 18 6		385
514728	6288 11 8		359	545923	6290 19 6		378
514729	6288 12 0		359	545924	6290 19 7		378
514740	6288 18 0		360	545927	6290 19 8		378
		€/м		516206	6290 20 0		373
514751	6288 26 4		331	546524	6290 20 1		386
		€/шт.		516210	6290 21 0		375
561655	6288 36 5		396	531251	6290 21 9		375
580911	6288 53 2		394	516216	6290 24 0		376
591499	6288 56 9		385	542816	6290 26 4		377
591502	6288 57 4		395	544879	6290 26 9		378
				564896	6290 29 0		379
588910	6288 57 6		395	581696	6290 33 0		379
				581698	6290 33 1		379
		€/шт.		581699	6290 33 6		381
580912	6288 57 7		394	581700	6290 33 7		381
591500	6288 57 9		386	581701	6290 34 7		383
				581702	6290 34 8		383
588908	6288 58 3		386	581703	6290 35 8		379
				581704	6290 36 2		381
		€/шт.		581705	6290 37 2		383
514867	6288 61 0		266	581706	6290 38 2		382
514868	6288 61 1		266	581707	6290 38 7		383
514871	6288 61 2		395				
514873	6288 61 4		395				
514877	6288 64 0		269				
514879	6288 65 0		369				
		€/м					
568576	6288 65 1		369				
		€/шт.					
514907	6288 68 0		328				
514908	6288 70 0		281				
581570	6288 70 3		262				
514910	6288 70 4		262				
514946	6288 79 0		266				
516066	6288 93 0		373				
516067	6288 93 3		373				
516073	6288 94 0		375				
516074	6288 94 3		375				
516086	6288 96 0		376				
516090	6288 96 3		376				

06_LFS_Mastercatalog_Länder_2012 / ru / 19/03/2012 / LLExpport_01421

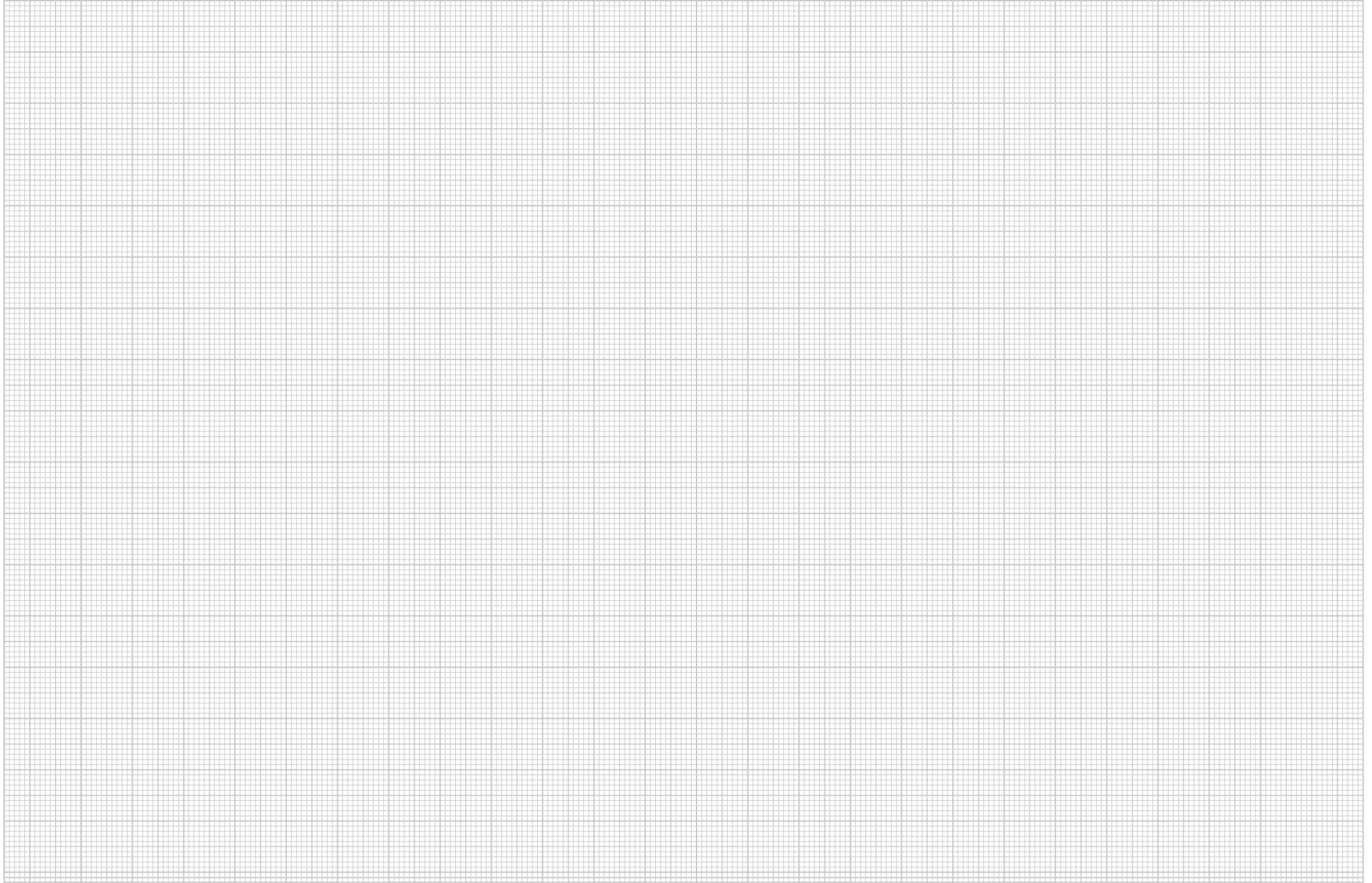

Указатель по типам

Установка GTIN: Код страны 40 Код производителя 1219

Индивидуальный GTIN 5647589

Тип	Размер/описание/матер	GTIN	Арт.-№	Цена	Стр.	Тип	Размер/описание/матер	GTIN	Арт.-№	Цена	Стр.
7LSB	300	5148791	6288 65 0	€/шт.	369	71GD7	серый/ Полиамид	5148685	6288 61 1	€/шт.	344
7LSB M		5685760	6288 65 1	€/м	369	71GD7	серый/ Полиамид	5148685	6288 61 1		348
				€/шт.		71GD7	серый/ Полиамид	5148685	6288 61 1		385
						71GD7	серый/ Полиамид	5148685	6288 61 1		390
						71GD7	серый/ Полиамид	5148685	6288 61 1		394
7ZE	/ Полиамид	5149460	6288 79 0		266	71GD8-2	/ Полиамид	5914990	6288 56 9		385
7ZE	/ Полиамид	5149460	6288 79 0		270	71GD8-2	/ Полиамид	5914990	6288 56 9		390
7ZE	/ Полиамид	5149460	6288 79 0		274	71GD8-2	/ Полиамид	5914990	6288 56 9		394
7ZE	/ Полиамид	5149460	6288 79 0		281	71GD9-2	/ Полиамид	5915003	6288 57 9		386
7ZE	/ Полиамид	5149460	6288 79 0		287	71GD9-2	/ Полиамид	5915003	6288 57 9		390
7ZE	/ Полиамид	5149460	6288 79 0		293	71GD9-2	/ Полиамид	5915003	6288 57 9		395
7ZE	/ Полиамид	5149460	6288 79 0		299						
7ZE	/ Полиамид	5149460	6288 79 0		305						
7ZE	/ Полиамид	5149460	6288 79 0		311	71MT2 45	/ Полиамид	5889106	6288 57 6		395
7ZE	/ Полиамид	5149460	6288 79 0		317						
7ZE	/ Полиамид	5149460	6288 79 0		323	71MT3 45-2	/ Полиамид	5915027	6288 57 4		395
7ZE	/ Полиамид	5149460	6288 79 0		328						
7ZE	/ Полиамид	5149460	6288 79 0		334	71MTD	/ Полиамид	5809128	6288 57 7	€/шт.	394
7ZE	/ Полиамид	5149460	6288 79 0		338						
7ZE	/ Полиамид	5149460	6288 79 0		341						
7ZE	/ Полиамид	5149460	6288 79 0		345						
7ZE	/ Полиамид	5149460	6288 79 0		348	910 SD 6X35	6 35/ Полиамид	5669197	2351 05 6	€/100 шт.	156
7ZE	/ Полиамид	5149460	6288 79 0		395						
8AWR	/ Шт. / G	5149101	6288 70 4		262	2064 GTP 2M	1,5/ Шт. / GTP	5044291	1115 05 7	€/100 м	239
8AWR	/ Шт. / G	5149101	6288 70 4		285	2064 GTP 2M	1,5/ Шт. / GTP	5044291	1115 05 7		244
8AWR	/ Шт. / G	5149101	6288 70 4		291	2064 GTPL 2M	1,5/ Шт. / GTP	5044352	1115 06 5		239
8AWR	/ Шт. / G	5149101	6288 70 4		297	2064 GTPL 2M	1,5/ Шт. / GTP	5044352	1115 06 5		244
8AWR	/ Шт. / G	5149101	6288 70 4		303						
8AWR	/ Шт. / G	5149101	6288 70 4		309	2069 2M GTP	1/ Шт. / GTP	5045434	1115 65 0		239
8AWR	/ Шт. / G	5149101	6288 70 4		315	2069 2M GTP	1/ Шт. / GTP	5045434	1115 65 0		245
8AWR	/ Шт. / G	5149101	6288 70 4		321	2069 2M GTPL	1/ Шт. / GTP	5045496	1115 66 9		239
8AWR	/ Шт. / G	5149101	6288 70 4		327	2069 2M GTPL	1/ Шт. / GTP	5045496	1115 66 9		245
8AWR	/ Шт. / G	5149101	6288 70 4		331						
8AWR	/ Шт. / G	5149101	6288 70 4		336						
8AWR	/ Шт. / G	5149101	6288 70 4		340						
8AWR	/ Шт. / G	5149101	6288 70 4		343	2370 110	серый камень 95,7/ ПВХ	6026173	6023 51 7	€/100 шт.	152
8AWR	/ Шт. / G	5149101	6288 70 4		347	2370 130	серый камень 116,2/ ПВХ	6026234	6023 52 5		152
8AWR	/ Шт. / G	5149101	6288 70 4		350	2370 150	серый камень 136,2/ ПВХ	6637874	6023 53 3		152
8AWR	/ Шт. / G	5149101	6288 70 4		386	2370 170	серый камень 156,7/ ПВХ	6026296	6023 54 1		152
8AWR	/ Шт. / G	5149101	6288 70 4		390	2370 210	серый камень 197,2/ ПВХ	6026357	6023 57 6		153
						2370 230	серый камень 216,2/ ПВХ	6639250	6023 58 4		153
8VS4		5146797	6287 81 0		361	2370 60	серый камень 48,8/ ПВХ	6023776	6022 99 5		152
						2370 90	серый камень 75,7/ ПВХ	6026111	6023 50 9		152
71GD11	/ Полиамид	5809111	6288 53 2		394						
71GD13	/ Полиамид	5889083	6288 58 3		386	2371 100	светло-серый 2000/ ПВХ	6030736	6026 99 0	€/м	153
71GD13	/ Полиамид	5889083	6288 58 3		390	2371 40	светло-серый 2000/ ПВХ	6024315	6023 09 6		153
71GD13	/ Полиамид	5889083	6288 58 3		394	2371 40	светло-серый 2000/ ПВХ	6024315	6023 09 6		254
				€/шт.		2371 40	светло-серый 2000/ ПВХ	6024315	6023 09 6		262
						2371 40	светло-серый 2000/ ПВХ	6024315	6023 09 6		377
71GD6	серый/ Полиамид	5148678	6288 61 0		266	2371 40	светло-серый 2000/ ПВХ	6024315	6023 09 6		378
71GD6	серый/ Полиамид	5148678	6288 61 0		270	2371 40	светло-серый 2000/ ПВХ	6024315	6023 09 6		383
71GD6	серый/ Полиамид	5148678	6288 61 0		274	2371 40	светло-серый 2000/ ПВХ	6024315	6023 09 6		384
71GD6	серый/ Полиамид	5148678	6288 61 0		280	2371 60	светло-серый 2000/ ПВХ	6024377	6023 11 8		153
71GD6	серый/ Полиамид	5148678	6288 61 0		286	2371 80	светло-серый 2000/ ПВХ	6030675	6026 98 2		153
71GD6	серый/ Полиамид	5148678	6288 61 0		292						
71GD6	серый/ Полиамид	5148678	6288 61 0		298						
71GD6	серый/ Полиамид	5148678	6288 61 0		304	2390	светло-серый/ ПВХ	6024919	6023 20 7	€/шт.	154
71GD6	серый/ Полиамид	5148678	6288 61 0		310						
71GD6	серый/ Полиамид	5148678	6288 61 0		316	2392	светло-серый/ PA/GF	6027132	6024 00 9		156
71GD6	серый/ Полиамид	5148678	6288 61 0		322						
71GD6	серый/ Полиамид	5148678	6288 61 0		328	2393 16	серый камень 110/ ПВХ	6027255	6024 02 5		156
71GD6	серый/ Полиамид	5148678	6288 61 0		334	2393 32	серый камень 110/ ПВХ	6027316	6024 03 3		156
71GD6	серый/ Полиамид	5148678	6288 61 0		337						
71GD6	серый/ Полиамид	5148678	6288 61 0		341						
71GD6	серый/ Полиамид	5148678	6288 61 0		344	2410 110GR	серый камень 2000/ ПВХ	6023295	6022 71 5	€/м	157
71GD6	серый/ Полиамид	5148678	6288 61 0		348	2410 110LGR	светло-серый 2000/ ПВХ	6669257	6028 15 2		157
71GD6	серый/ Полиамид	5148678	6288 61 0		385	2410 170GR	серый камень 2000/ ПВХ	6023417	6022 75 8		157
71GD6	серый/ Полиамид	5148678	6288 61 0		390	2410 170LGR	светло-серый 2000/ ПВХ	6773893	6028 18 7		157
71GD6	серый/ Полиамид	5148678	6288 61 0		394						
71GD7	серый/ Полиамид	5148685	6288 61 1		266						
71GD7	серый/ Полиамид	5148685	6288 61 1		270	2650	серый камень 2000/ ПВХ	6362530	6020 80 1		216
71GD7	серый/ Полиамид	5148685	6288 61 1		274						
71GD7	серый/ Полиамид	5148685	6288 61 1		281						
71GD7	серый/ Полиамид	5148685	6288 61 1		287						
71GD7	серый/ Полиамид	5148685	6288 61 1		293	AD-90G M45	/ Шт.	5469148	6258 14 1	€/шт.	410
71GD7	серый/ Полиамид	5148685	6288 61 1		299						
71GD7	серый/ Полиамид	5148685	6288 61 1		305	ADP-B AL0.5	алюминиевый лак	6215652	6117 41 6		414
71GD7	серый/ Полиамид	5148685	6288 61 1		311	ADP-B AL1	алюминиевый лак	6214037	6117 40 8		414
71GD7	серый/ Полиамид	5148685	6288 61 1		317	ADP-B RW0.5	белоснежный	6117550	6117 41 4		414
71GD7	серый/ Полиамид	5148685	6288 61 1		323	ADP-B RW1	белоснежный	6117499	6117 40 6		414
71GD7	серый/ Полиамид	5148685	6288 61 1		328	ADP-B SWGR0.5	черный	5701286	6117 41 5		414
71GD7	серый/ Полиамид	5148685	6288 61 1		334	ADP-B SWGR1	черный	5701279	6117 40 7		414
71GD7	серый/ Полиамид	5148685	6288 61 1		337						
71GD7	серый/ Полиамид	5148685	6288 61 1		341						

06_LFS_Masterkatalog_Länder_2012 / ru / 19/03/2012 (LLEExport_01421)

Тип	Размер/описание/матер	GTIN	Арт.-№	Цена	Стр.	Тип	Размер/описание/матер	GTIN	Арт.-№	Цена	Стр.
АН1	серый 12/ ПВХ	6014873	6178 54 0	€/100 шт.	238	AS-NA2P RW1	белоснежный	5275947	6117 65 0	€/шт.	408
АН2	серый 20/ ПВХ	6014996	6178 54 2		239	AS-NA2P SWGR1	черный	5701101	6117 64 9		408
AKZ	/ Шт.	6014750	6178 53 5	€/шт.	238	BE-LED B1GN	зеленый	5276241	6117 75 8	410	
AKZ	/ Шт.	6014750	6178 53 5		244	BE-LED B1RO	красный	5276234	6117 75 7	410	
ANT-1S ALO.5	алюминиевый лак	5406235	6117 60 7	432	BKN120 205	/ Шт. / FS	5676195	6288 00 5	358		
ANT-1S RW0.5	белоснежный	5406204	6117 60 6	432	BKN200 350	/ Шт. / FS	5676201	6288 00 7	358		
ANT-1S SWGR0.5	черный	5701316	6117 61 0	432	BKN50 80	/ Шт. / FS	5676140	6288 00 1	358		
ANT-2D AL1	алюминиевый лак	5675181	6117 39 1	433	BKN75 125	/ Шт. / FS	5676188	6288 00 3	358		
ANT-2D RW1	белоснежный	5675167	6117 38 7	433	BM-A180 AL1	алюминиевый лак	5443803	6117 37 2	412		
ANT-2D SWGR1	черный	5675174	6117 38 9	433	BM-A180 RW1	белоснежный	5443797	6117 37 0	412		
ANT-2E AL1	алюминиевый лак	5675150	6117 38 5	433	BM-A180 SWGR1	черный	5701262	6117 37 4	412		
ANT-2E RW1	белоснежный	5675112	6117 38 1	433	BTA-SKS S1 SW	черный	5438069	6117 19 0	405		
ANT-2E SWGR1	черный	5675129	6117 38 3	433	BTA-SKS S1 W	белый	5483540	6117 19 1	405		
ANT-3E AL1	алюминиевый лак	5675235	6117 39 7	433	AOP3S80CW	кремовый / Шт.	5144717	6287 05 1	329		
ANT-3E RW1	белоснежный	5675211	6117 39 3	433	AOP3S80LGR	светло-серый / Шт.	5144724	6287 05 2	329		
ANT-3E SWGR1	черный	5675228	6117 39 5	433	AOP3S80RW	белоснежный / Шт.	5144700	6287 05 0	329		
AR45-BF1	белоснежный / Поликарбонат	5888833	6119 33 6	397	BVL		5147404	6288 18 0	360		
AR45-BF1 RW	белоснежный / Поликарбонат	5888819	6119 33 2	397	CEE16E2	серый / Полиамид	5148715	6288 61 2	395		
AR45-BF1 SWGR	черный / Поликарбонат	5888826	6119 33 4	397	CEE32E2	серый / Полиамид	5148739	6288 61 4	395		
AR45-BF2	белоснежный / Поликарбонат	5888932	6119 35 6	397	CPK-C6 U/UTP10	серый	5887584	6118 01 4	416		
AR45-BF2 RW	белоснежный / Поликарбонат	5888895	6119 35 2	397	CPK-C6 U/UTP15	серый	5887591	6118 01 6	416		
AR45-BF2 SWGR	черный / Поликарбонат	5888901	6119 35 4	397	CPK-C6 U/UTP3	серый	5887577	6118 01 2	416		
AR45-BF3	белоснежный / Поликарбонат	5889045	6119 38 6	398	CPK-C6A S/FTP10	серый	5887638	6118 02 4	417		
AR45-BF3 RW	белоснежный / Поликарбонат	5889021	6119 38 2	398	CPK-C6A S/FTP15	серый	5887645	6118 02 6	417		
AR45-BF3 SWGR	черный / Поликарбонат	5889038	6119 38 4	398	CPK-C6A S/FTP3	серый	5887607	6118 01 8	417		
AR45-BF4	белоснежный / Поликарбонат	5896814	6119 34 0	397	CPK-C6A S/FTP5	серый	5887614	6118 02 0	417		
AR45-BSF1	белоснежный / Поликарбонат	5896791	6119 33 8	397	CPK-C6A S/FTP7,5	серый	5887621	6118 02 2	417		
AR45-BSF1 RW	белоснежный / Поликарбонат	5896807	6119 33 9	397	CPK-C6A U/UTP10	серый	5887744	6118 03 4	417		
AR45-BSF1 SWGR	черный / Поликарбонат	5888963	6119 36 6	397	CPK-C6A U/UTP15	серый	5887751	6118 03 6	417		
AR45-BSF2	белоснежный / Поликарбонат	5888949	6119 36 2	397	CPK-C6A U/UTP3	серый	5887683	6118 02 8	417		
AR45-BSF2 RW	белоснежный / Поликарбонат	5888956	6119 36 4	397	CPK-C6A U/UTP5	серый	5887690	6118 03 0	417		
AR45-BSF2 SWGR	черный / Поликарбонат	5888802	6119 32 6	397	CPK-C6A U/UTP7,5	серый	5887706	6118 03 2	417		
AR45-F1	белоснежный / Поликарбонат	5888789	6119 32 2	397	CPK-C6S FTP10	серый	5008682	6117 95 0	416		
AR45-F1 RW	белоснежный / Поликарбонат	5888796	6119 32 4	397	CPK-C6S FTP15	серый	5008743	6117 95 2	416		
AR45-F1 SWGR	черный / Поликарбонат	5888796	6119 32 4	397	CPK-C6S FTP2	серый	5081401	6117 94 6	416		
AR45-F2	белоснежный / Поликарбонат	5888888	6119 34 6	397	CPK-C6S FTP7.5	серый	5008644	6117 94 8	416		
AR45-F2 RW	белоснежный / Поликарбонат	5888840	6119 34 2	397	CPK-C6U UTP5	серый	5624196	6117 94 7	416		
AR45-F2 SWGR	черный / Поликарбонат	5888871	6119 34 4	397	CPK-C6U UTP7.5	серый	5624202	6117 94 9	416		
AR45-F3	белоснежный / Поликарбонат	5889014	6119 37 6	398	CST-SKS	черный / Поликарбонат	5364610	6106 73 5	402		
AR45-F3 RW	белоснежный / Поликарбонат	5888994	6119 37 2	398	D2-1 110CW	кремовый 300/ ПВХ	6111619	6169 30 9	154		
AR45-F3 SWGR	черный / Поликарбонат	5889007	6119 37 4	398	D2-1 110RW	белоснежный 300/ ПВХ	6448272	6194 03 6	154		
AR50-F1	белоснежный / Поликарбонат	5889076	6119 39 6	398	D2-1 130CW	кремовый 300/ ПВХ	6111671	6169 31 7	154		
AR50-F1 RW	белоснежный / Поликарбонат	5889052	6119 39 2	398	D2-1 130RW	белоснежный 300/ ПВХ	6448098	6194 04 4	154		
AR50-F1 SWGR	черный / Поликарбонат	5889069	6119 39 4	398	D2-1 150CW	кремовый 300/ ПВХ	6781393	6169 29 5	155		
AS-B ALO.5	алюминиевый лак	5275688	6117 62 1	407	D2-1 150RW	белоснежный 300/ ПВХ	6447978	6194 05 2	155		
AS-B RW0.5	белоснежный	5275640	6117 62 0	407	D2-1 170CW	кремовый 300/ ПВХ	6111732	6169 32 5	155		
AS-B SWGR0.5	черный	5701019	6117 62 2	407	D2-1 170RW	белоснежный 300/ ПВХ	6447497	6194 06 0	155		
AS-B2P AL1	алюминиевый лак	5275886	6117 64 5	408	D2-2 110CW	кремовый 300/ ПВХ	6111855	6169 37 6	154		
AS-B2P RW1	белоснежный	5275879	6117 64 4	408	D2-2 110GR	серый камень 300/ ПВХ	6103997	6159 37 0	154		
AS-B2P SWGR1	черный	5701088	6117 64 3	408	D2-2 110RW	белоснежный 300/ ПВХ	6628636	6194 10 9	154		
ASK ALO.5	алюминиевый лак	5275701	6117 62 5	408	D2-2 130CW	кремовый 300/ ПВХ	6111916	6169 38 4	154		
ASK RW0.5	белоснежный	5275695	6117 62 4	408	D2-2 130RW	белоснежный 300/ ПВХ	6628575	6194 11 7	154		
ASK SWGR0.5	черный	5701026	6117 62 3	408	D2-2 150CW	кремовый 300/ ПВХ	6782291	6169 36 8	155		
AS-K2P AL1	алюминиевый лак	5275930	6117 64 8	408	D2-2 150RW	белоснежный 300/ ПВХ	6628513	6194 12 5	155		
AS-K2P RW1	белоснежный	5275923	6117 64 7	408	D2-2 170CW	кремовый 300/ ПВХ	6111978	6169 39 2	155		
AS-K2P SWGR1	черный	5701095	6117 64 6	408	D2-2 170RW	белоснежный 300/ ПВХ	6628452	6194 13 3	155		
ASM-C5		6235278	6117 33 7	415	D2-2 210CW	кремовый 300/ ПВХ	6112036	6169 40 6	155		
ASM-C5 G		6235155	6117 32 5	415	D2-2 210RW	белоснежный 300/ ПВХ	6628391	6194 14 1	155		
ASM-C6		6235339	6117 34 1	415	D2-3 110CW	кремовый 300/ ПВХ	6112098	6169 43 0	154		
ASM-C6 G		6235216	6117 32 9	416	D2-3 110RW	белоснежный 300/ ПВХ	6628339	6194 18 4	154		
ASM-C6A	серый	5887522	6117 34 8	417	D2-3 130CW	кремовый 300/ ПВХ	6112159	6169 44 9	154		
ASM-C6A G	серый	5887515	6117 34 6	417	D2-3 130RW	белоснежный 300/ ПВХ	6618910	6194 19 2	154		
AS-NA ALO.5	алюминиевый лак	5405917	6117 61 8	408	D2-3 150CW	кремовый 300/ ПВХ	6782475	6169 42 2	155		
AS-NA RW0.5	белоснежный	5405900	6117 61 7	408	D2-3 150RW	белоснежный 300/ ПВХ	6618859	6194 20 6	155		
AS-NA SWGR0.5	черный	5701002	6117 61 9	408	D2-3 170CW	кремовый 300/ ПВХ	6112210	6169 45 7	155		
AS-NA2P AL1	алюминиевый лак	5275985	6117 65 1	408	D2-3 170RW	белоснежный 300/ ПВХ	6349814	6194 21 4	155		

06_LFS_Masterkatalog_Länder_2012 / ru / 19/03/2012 (LLEXPOT_01421)

Указатель по типам

Установка GTIN: Код страны 40 Код производителя 1219

Индивидуальный GTIN 5647589

Тип	Размер/описание/матер	GTIN	Арт.-№	Цена	Стр.	Тип	Размер/описание/матер	GTIN	Арт.-№	Цена	Стр.
DAB-2F	белоснежный / Шт.	5817062	6290 38 2	€/шт.	382	GA-A70170EL	2000 / Алюминий / EL	5768722	6279 40 3	€/м	344
DAB-2F	белоснежный / Шт.	5817062	6290 38 2		384	GA-A70170EL	белоснежный 2000 / Алюминий	5768715	6279 40 0		344
DAB-F RW	белоснежный / Шт.	5448792	6290 26 9		378	GA-A90170EL	2000 / Алюминий / EL	5769071	6279 50 3		344
DAB-F RW	белоснежный / Шт.	5448792	6290 26 9		380	GA-A90170EL	белоснежный 2000 / Алюминий	5769064	6279 50 0		344
DTG-020A	Алюминиевый лак / Поликарбонат	5887379	6119 28 4	€/шт.	419	GA-AA70170EL	/ Алюминий / EL	5768821	6279 41 3	€/шт.	345
DTG-02C RW	белоснежный / Поликарбонат	5887331	6119 28 0		419	GA-AA70170RW	белоснежный / Алюминий	5768876	6279 41 0		345
DTG-02C SWGR1	черный / Поликарбонат	5887348	6119 28 2		419	GA-AA90170EL	/ Алюминий / EL	5769149	6279 51 3		345
DTG-02LE	Алюминиевый лак / Поликарбонат	5925538	6119 30 8		422	GA-AFF70170EL	/ Алюминий / EL	5817956	6279 43 3		346
DTG-02LE RW	белоснежный / Поликарбонат	5925491	6119 30 4		422	GA-AFF70170RW	белоснежный / Алюминий	5817925	6279 43 0		346
DTG-02LE SWGR1	черный / Поликарбонат	5925507	6119 30 6		422	GA-AFF90170EL	/ Алюминий / EL	5817970	6279 53 3		346
DTG-2A	Алюминиевый лак / Поликарбонат	5696940	6119 20 6		418	GA-AFS70170EL	/ Алюминий / EL	5768876	6279 42 3		345
DTG-2A RW	белоснежный / Поликарбонат	5696896	6119 20 2		418	GA-AFS70170RW	белоснежный / Алюминий	5768845	6279 42 0		345
DTG-2A SWGR1	черный / Поликарбонат	5696902	6119 20 4		418	GA-AFS90170EL	/ Алюминий / EL	5769200	6279 52 3		346
DTG-2B	Алюминиевый лак / Поликарбонат	5696971	6119 21 2		418	GA-AFS90170RW	белоснежный / Алюминий	5769194	6279 52 0		346
DTG-2B RW	белоснежный / Поликарбонат	5696957	6119 20 8		418	GA-AI70170EL	/ Алюминий / EL	5768906	6279 44 3		346
DTG-2B SWGR1	черный / Поликарбонат	5696964	6119 21 0		418	GA-AI70170RW	белоснежный / Алюминий	5768890	6279 44 0		346
DTG-2C	Алюминиевый лак / Поликарбонат	5697008	6119 21 8	416	GA-AI90170EL	/ Алюминий / EL	5769262	6279 54 3	346		
DTG-2C RW	белоснежный / Поликарбонат	5696988	6119 21 4	419	GA-AI90170RW	белоснежный / Алюминий	5769255	6279 54 0	346		
DTG-2C SWGR1	черный / Поликарбонат	5696995	6119 21 6	416	GA-AT70170EL	/ Алюминий / EL	5768968	6279 46 3	346		
DTG-2C SWGR1	черный / Поликарбонат	5696995	6119 21 6	419	GA-AT70170RW	белоснежный / Алюминий	5768951	6279 46 0	346		
DTG-2E	Алюминиевый лак / Поликарбонат	5697121	6119 23 6	420	GA-AT90170EL	/ Алюминий / EL	5769316	6279 56 3	347		
DTG-2EP RW	белоснежный / Поликарбонат	5697077	6119 23 2	420	GA-AT90170RW	белоснежный / Алюминий	5769309	6279 56 0	347		
DTG-2EP SWGR1	черный / Поликарбонат	5697084	6119 23 4	420	GAD AEL	/ Алюминий / EL	5914211	6115 78 9	351		
DTG-2F	Алюминиевый лак / Поликарбонат	5697039	6119 22 4	420	GAD EL Soft EL	/ Алюминий / EL	5914419	6115 93 5	353		
DTG-2F RW	белоснежный / Поликарбонат	5697015	6119 22 0	420	GAD EL Style EL	/ Алюминий / EL	5914457	6115 95 5	354		
DTG-2F SWGR1	черный / Поликарбонат	5697022	6119 22 2	420	GAD EL Swing EL	/ Алюминий / EL	5914372	6115 91 5	353		
DTG-2PA	Алюминиевый лак / Поликарбонат	5697060	6119 23 0	421	GAD ER Soft EL	/ Алюминий / EL	5914433	6115 94 5	353		
DTG-2PA RW	белоснежный / Поликарбонат	5697046	6119 22 6	421	GAD ER Style EL	/ Алюминий / EL	5914471	6115 96 5	354		
DTG-2PA SWGR1	черный / Поликарбонат	5697053	6119 22 8	421	GAD ER Swing EL	/ Алюминий / EL	5914396	6115 92 5	353		
DTG-2RM	Алюминиевый лак / Поликарбонат	5887454	6119 29 6	421	GAD IEL	/ Алюминий / EL	5914297	6115 79 5	352		
DTG-2RM RW	белоснежный / Поликарбонат	5887430	6119 29 2	421	GAD OTA	черный графит / Полиамид	5914495	6115 97 5	354		
DTG-2RM SWGR1	черный / Поликарбонат	5887447	6119 29 4	421	GAD OTD LGR	светло-серый / Полиамид	5914518	6115 98 2	354		
DTG-2RM SWGR1	черный / Поликарбонат	5887447	6119 29 4	415	GAD OTD RW	белоснежный / Полиамид	5914501	6115 98 0	354		
DTS-020A	Алюминиевый лак / Поликарбонат	5887409	6119 29 0	419	GAD OTD SW	черный графит / Полиамид	5914525	6115 98 5	354		
DTS-02C RW	белоснежный / Поликарбонат	5887386	6119 28 6	419	GAD SB	/ Шт.	5914532	6115 99 5	354		
DTS-02C SWGR1	черный / Поликарбонат	5887393	6119 28 8	421	GAD UEL	/ Алюминий / EL	5914075	6115 77 5	351		
DTS-2A	Алюминиевый лак / Поликарбонат	5697183	6119 24 2	418	GA-D90210EL	/ Алюминий / EL	5769507	6279 60 3	348		
DTS-2A RW	белоснежный / Поликарбонат	5697138	6119 23 8	418	GA-D90210RW	белоснежный / Алюминий	5769491	6279 60 0	348		
DTS-2A SWGR1	черный / Поликарбонат	5697145	6119 24 0	418	GA-DA90210EL	/ Алюминий / EL	5769606	6279 61 3	349		
DTS-2B	Алюминиевый лак / Поликарбонат	5697244	6119 24 8	418	GA-DA90210RW	белоснежный / Алюминий	5769569	6279 61 0	349		
DTS-2B RW	белоснежный / Поликарбонат	5697190	6119 24 4	418	GA-DF90210EL	/ Алюминий / EL	5769668	6279 62 3	349		
DTS-2B SWGR1	черный / Поликарбонат	5697206	6119 24 6	418	GA-DF90210RW	белоснежный / Алюминий	5769620	6279 62 0	349		
DTS-2C	Алюминиевый лак / Поликарбонат	5697305	6119 25 4	418	GA-DI90210EL	/ Алюминий / EL	5769729	6279 64 3	349		
DTS-2C RW	белоснежный / Поликарбонат	5697305	6119 25 4	418	GA-DI90210RW	белоснежный / Алюминий	5769682	6279 64 0	349		
DTS-2C SWGR1	черный / Поликарбонат	5697251	6119 25 0	416	GA-DT90210EL	/ Алюминий / EL	5769774	6279 66 3	349		
DTS-2C SWGR1	черный / Поликарбонат	5697251	6119 25 0	419	GA-DT90210RW	белоснежный / Алюминий	5769743	6279 66 0	349		
DTS-2EP	Алюминиевый лак / Поликарбонат	5697268	6119 25 2	416	GA-E70110EL	/ Алюминий / EL	5768340	6279 27 3	336		
DTS-2EP RW	белоснежный / Поликарбонат	5697268	6119 25 2	416	GA-E70110RW	белоснежный / Алюминий	5768302	6279 27 0	336		
DTS-2EP SWGR1	черный / Поликарбонат	5697268	6119 25 2	419	GA-E70130EL	/ Алюминий / EL	5768661	6279 37 3	339		
DTS-2F	Алюминиевый лак / Поликарбонат	5697497	6119 27 2	420	GA-E70130RW	белоснежный / Алюминий	5768654	6279 37 0	339		
DTS-2F RW	белоснежный / Поликарбонат	5697442	6119 26 8	420	GA-E90130EL	2000 / Алюминий / EL	5897187	6276 97 3	340		
DTS-2F SWGR1	черный / Поликарбонат	5697480	6119 27 0	420	GA-E90130RW	белоснежный 2000 / Алюминий	5897224	6276 97 0	340		
DTS-2PA	Алюминиевый лак / Поликарбонат	5697374	6119 26 0	420	GA-E90170EL	/ Алюминий / EL	5769378	6279 57 3	347		
DTS-2PA RW	белоснежный / Поликарбонат	5697312	6119 25 6	420	GA-E90170RW	белоснежный / Алюминий	5769361	6279 57 0	347		
DTS-2PA SWGR1	черный / Поликарбонат	5697329	6119 25 8	420	GA-E90210EL	/ Алюминий / EL	5769798	6279 67 3	350		
DTS-2RM	Алюминиевый лак / Поликарбонат	5887508	6119 30 2	421	GA-E90210RW	белоснежный / Алюминий	5769804	6279 67 0	350		
DTS-2RM RW	белоснежный / Поликарбонат	5887508	6119 30 2	421	GA-ET70170EL	/ Алюминий / EL	5818885	6279 47 3	343		
DTS-2RM SWGR1	черный / Поликарбонат	5887492	6119 30 0	421	GA-ET70170EL	/ Алюминий / EL	5818885	6279 47 3	347		
DTS-2RM SWGR1	черный / Поликарбонат	5887492	6119 30 0	421	GA-ET70170RW	белоснежный / Алюминий	5769002	6279 47 0	343		
EK300CW	кремовый 850 / Шт.	5126522	6246 05 2	€/шт.	369	GA-KUP70	/ V2A	5769989	6279 70 1	€/т.е.	334
EK300RW	белоснежный 850 / Шт.	5126539	6246 08 7		369	GA-KUP70	/ V2A	5769989	6279 70 1		337
FOOP3CW	кремовый / Шт.	5144779	6287 06 1		329	GA-KUP70	/ V2A	5769989	6279 70 1		341
FOOP3LGR	светло-серый / Шт.	5144786	6287 06 2		329	GA-KUP70	/ V2A	5769989	6279 70 1		344
FOOP3SRW	белоснежный / Шт.	5144762	6287 06 0	329	GA-KUP90	/ V2A	5770022	6279 70 4	337		
FUOP3CW	кремовый / Шт.	5144830	6287 07 1	330	GA-KUP90	/ V2A	5770022	6279 70 4	344		
FUOP3LGR	светло-серый / Шт.	5144847	6287 07 2	330	GA-KUP90	/ V2A	5770022	6279 70 4	348		
FUOP3RW	белоснежный / Шт.	5144823	6287 07 0	330	GA-OTARW	белоснежный / Алюминий	5776147	6279 72 5	335		
				330	GA-OTARW	белоснежный / Алюминий	5776147	6279 72 5	338		

Тип	Размер/описание/матер	GTIN	Арт.-№	Цена	Стр.	Тип	Размер/описание/матер	GTIN	Арт.-№	Цена	Стр.
GA-OTARW	белоснежный / Алюминий	5776147	6279 72 5	€/шт.	342	G-AWAG701000	серый 198 / Алюминий	5666998	6278 85 2	€/шт.	368
GA-OTARW	белоснежный / Алюминий	5776147	6279 72 5		345	G-AWAG706000	белоснежный 198 / Алюминий	5666974	6278 85 0		368
GA-OTARW	белоснежный / Алюминий	5776147	6279 72 5		349	G-AWAG701700	серый 238 / Алюминий	5667056	6278 86 1		368
GA-OTEL	/ Алюминий / EL	5770091	6279 72 3	€/М	334	G-AWAG706000	белоснежный 238 / Алюминий	5667063	6278 86 2		368
GA-OTEL	/ Алюминий / EL	5770091	6279 72 3		338	G-AWAG702100	серый 278 / Алюминий	5667100	6278 87 1		368
GA-OTEL	/ Алюминий / EL	5770091	6279 72 3		341	G-AWAG702100	серый 278 / Алюминий	5667117	6278 87 2		368
GA-OTEL	/ Алюминий / EL	5770091	6279 72 3		345	G-AWAG706000	белоснежный 278 / Алюминий	5667094	6278 87 0		368
GA-OTEL	/ Алюминий / EL	5770091	6279 72 3	€/шт.	348	G-AWAG901100	серый 178 / Алюминий	5667414	6279 02 1		368
GA-OTFEL	/ Алюминий / EL	5776192	6279 73 6		335	G-AWAG901100	серый 178 / Алюминий	5667421	6279 02 2		368
GA-OTFEL	/ Алюминий / EL	5776192	6279 73 6		339	G-AWAG901300	серый 198 / Алюминий	5667384	6279 02 0		368
GA-OTFEL	/ Алюминий / EL	5776192	6279 73 6		342	G-AWAG901300	серый 198 / Алюминий	5667483	6279 03 1		368
GA-OTFEL	/ Алюминий / EL	5776192	6279 73 6		346	G-AWAG906000	белоснежный 198 / Алюминий	5667490	6279 03 2		368
GA-OTFEL	/ Алюминий / EL	5776192	6279 73 6		349	G-AWAG906000	белоснежный 238 / Алюминий	5667476	6279 03 0		368
GA-OTFRW	белоснежный / Алюминий	5776161	6279 73 4		335	G-AWAG901700	серый 238 / Алюминий	5667537	6279 04 1		368
GA-OTFRW	белоснежный / Алюминий	5776161	6279 73 4		339	G-AWAG901700	серый 238 / Алюминий	5667544	6279 04 2		368
GA-OTFRW	белоснежный / Алюминий	5776161	6279 73 4		342	G-AWAG906000	белоснежный 238 / Алюминий	5667520	6279 04 0		368
GA-OTFRW	белоснежный / Алюминий	5776161	6279 73 4		346	G-AWAG902100	серый 278 / Алюминий	5667605	6279 05 1		369
GA-OTFRW	белоснежный / Алюминий	5776161	6279 73 4	€/М	349	G-AWAG902100	серый 278 / Алюминий	5667612	6279 05 2		369
GA-OTRW	белоснежный / Алюминий	5770084	6279 72 0	€/шт.	334	G-AWA0701100	серый 178 / Алюминий	5667599	6279 05 0		369
GA-OTRW	белоснежный / Алюминий	5770084	6279 72 0		338	G-AWA0701100	серый 178 / Алюминий	5666592	6278 80 1		366
GA-OTRW	белоснежный / Алюминий	5770084	6279 72 0		341	G-AWA0701300	серый 198 / Алюминий	5666608	6278 80 2		366
GA-OTRW	белоснежный / Алюминий	5770084	6279 72 0		345	G-AWA0706000	белоснежный 178 / Алюминий	5666585	6278 80 0		366
GA-OTRW	белоснежный / Алюминий	5770084	6279 72 0		348	G-AWA0706000	белоснежный 198 / Алюминий	5666707	6278 81 1		367
GA-S70110EL	/ Алюминий / EL	5768067	6279 20 3		334	G-AWA0706000	белоснежный 238 / Алюминий	5666714	6278 81 2		367
GA-S70110RW	белоснежный / Алюминий	5768050	6279 20 0		334	G-AWA0706000	белоснежный 238 / Алюминий	5666660	6278 81 0		367
GA-S70130EL	2000 / Алюминий / EL	5768401	6279 30 3		337	G-AWA0701000	серый 178 / Алюминий	5666783	6278 82 1		367
GA-S70130RW	белоснежный 2000 / Алюминий	5768364	6279 30 0		337	G-AWA0702100	серый 278 / Алюминий	5666820	6278 82 2		367
GA-S70170EL	2000 / Алюминий / EL	5842545	6279 10 3		337	G-AWA0702100	серый 278 / Алюминий	5666776	6278 82 0		367
GA-S70170RW	белоснежный 2000 / Алюминий	5842552	6279 10 0		341	G-AWA0702100	серый 278 / Алюминий	5666882	6278 83 1		367
GA-S90130EL	2000 / Алюминий / EL	5897064	6276 90 3		337	G-AWA0706000	белоснежный 278 / Алюминий	5666899	6278 83 2		367
GA-S90130RW	белоснежный 2000 / Алюминий	5897071	6276 90 0		337	G-AWA0706000	белоснежный 278 / Алюминий	5666875	6278 83 0		367
GA-SA70110EL	/ Алюминий / EL	5768128	6279 21 3	€/шт.	335	G-AWA0901100	серый 178 / Алюминий	5667148	6278 88 0		367
GA-SA70110RW	белоснежный / Алюминий	5768111	6279 21 0		335	G-AWA0901300	серый 198 / Алюминий	5667223	6278 89 1		367
GA-SA70130EL	/ Алюминий / EL	5768463	6279 31 3		338	G-AWA0901300	серый 198 / Алюминий	5667230	6278 89 2		367
GA-SA70130RW	белоснежный / Алюминий	5768456	6279 31 0		338	G-AWA0906000	белоснежный 198 / Алюминий	5667216	6278 89 0		367
GA-SA70170EL	2000 / Алюминий / EL	5842583	6279 11 3		338	G-AWA0901700	серый 238 / Алюминий	5667278	6279 00 1		367
GA-SA70170RW	белоснежный 2000 / Алюминий	5842590	6279 11 0		342	G-AWA0906000	белоснежный 238 / Алюминий	5667285	6279 00 2		367
GA-SA90130EL	2000 / Алюминий / EL	5897088	6276 91 3		338	G-AWA0906000	белоснежный 278 / Алюминий	5667261	6279 00 0		367
GA-SA90130RW	белоснежный 2000 / Алюминий	5897095	6276 91 0		338	G-AWA0902100	серый 278 / Алюминий	5667322	6279 01 1		367
GA-SF70110EL	/ Алюминий / EL	5768173	6279 22 3		335	G-AWA0902100	серый 278 / Алюминий	5667353	6279 01 2		367
GA-SF70110RW	белоснежный / Алюминий	5768166	6279 22 0		335	G-AWA0906000	белоснежный 278 / Алюминий	5667315	6279 01 0		367
GA-SF70130EL	/ Алюминий / EL	5768524	6279 32 3		338	GEK-A53160	алюминиевый / Алюминий / EL	6198252	6116 51 5	€/М	258
GA-SF70130RW	белоснежный / Алюминий	5768487	6279 32 0		338	GEK-A53160	алюминиевый / Алюминий / EL	6204199	6116 53 6		260
GA-SF70170EL	2000 / Алюминий / EL	5842613	6279 12 3		342	GEK-AA53160	алюминиевый / Алюминий / EL	6210251	6116 61 7	€/шт.	259
GA-SF70170RW	белоснежный 2000 / Алюминий	5842620	6279 12 1		342	GEK-AA53160	алюминиевый / Алюминий / EL	6210558	6116 64 7		261
GA-SF90130EL	2000 / Алюминий / EL	5897101	6276 92 3		339	GEK-AFF53160	алюминиевый / Алюминий / EL	6211272	6116 70 9		258
GA-SF90130RW	белоснежный 2000 / Алюминий	5897118	6276 92 0		339	GEK-AFF53160	алюминиевый / Алюминий / EL	6211395	6116 73 6		260
GA-SI70110EL	/ Алюминий / EL	5768227	6279 24 3		335	GEK-AFF53160	алюминиевый / Алюминий / EL	6210671	6116 66 8		258
GA-SI70110RW	белоснежный / Алюминий	5768210	6279 24 0		339	GEK-AFF53160	алюминиевый / Алюминий / EL	6210978	6116 68 5		260
GA-SI70130EL	/ Алюминий / EL	5768579	6279 34 3		339	GEK-AI53160	алюминиевый / Алюминий / EL	6210015	6116 57 9		258
GA-SI70130RW	белоснежный / Алюминий	5768548	6279 34 0		342	GEK-AI53160	алюминиевый / Алюминий / EL	6210138	6116 59 5		260
GA-SI70170EL	2000 / Алюминий / EL	5842644	6279 14 3		342	GEK-AKU45	/ шт.	6211456	6116 75 2		262
GA-SI70170RW	белоснежный 2000 / Алюминий	5842651	6279 14 0		339	GEK-K53100	белоснежный / ПВХ	6292578	6116 02 7	€/М	248
GA-SI90130EL	2000 / Алюминий / EL	5897125	6276 94 3		339	GEK-K53160	белоснежный 2000 / ПВХ	6292516	6116 05 1		250
GA-SI90130RW	белоснежный 2000 / Алюминий	5897156	6276 94 0		335	GEK-K53160-3	белоснежный 2000 / ПВХ	5391630	6116 07 3		252
GA-ST70110EL	/ Алюминий / EL	5768289	6279 26 3		339	GEK-KA53100	белоснежный / ПВХ	6441013	6116 26 4	€/шт.	249
GA-ST70110RW	белоснежный / Алюминий	5768241	6279 26 0		342	GEK-KA53100	алюминиевый / ПВХ	6184033	6116 26 9		258
GA-ST70130EL	/ Алюминий / EL	5768609	6279 36 3		342	GEK-KA53160	белоснежный / ПВХ	6616879	6116 28 0		251
GA-ST70130RW	белоснежный / Алюминий	5768593	6279 36 0		339	GEK-KA53160	алюминиевый / ПВХ	6184811	6116 28 5		260
GA-ST70170EL	2000 / Алюминий / EL	5842675	6279 16 3		339	GEK-KA53160-3	белоснежный / ПВХ	5428695	6116 26 1		252
GA-ST70170RW	белоснежный 2000 / Алюминий	5842682	6279 16 0		342	GEK-KAS53100	белоснежный / ПВХ	6192915	6116 27 2		249
GA-ST90130EL	2000 / Алюминий / EL	5897163	6276 96 3		339	GEK-KAS53160	белоснежный / ПВХ	6193158	6116 29 4		251
GA-ST90130RW	белоснежный 2000 / Алюминий	5897170	6276 96 0	€/М	339	GEK-KAS53160-3	белоснежный / ПВХ	5391678	6116 26 3		253
GA-TW70	2000 / шт.	5770039	6279 71 1		340	GEK-KE53160-3	белоснежный / ПВХ	5391685	6116 40 3		253
GA-TW70	2000 / шт.	5770039	6279 71 1		343	GEK-KEL53100	белоснежный / ПВХ	6441075	6116 30 2		249
GA-TW70	2000 / шт.	5770039	6279 71 1		347	GEK-KEL53100	алюминиевый / ПВХ	6184095	6116 30 7		259
GA-TW70	2000 / шт.	5770039	6279 71 1		350	GEK-KEL53160	белоснежный / ПВХ	6441136	6116 32 9		251
GA-TW70	2000 / шт.	5770039	6279 71 1		375	GEK-KEL53160	алюминиевый / ПВХ	6184873	6116 33 4		261
GA-TW70	2000 / шт.	5770039	6279 71 1		376	GEK-KER53100	белоснежный / ПВХ	6616930	6116 35 3		249
GA-TW90	2000 / шт.	5770046	6279 71 4		340	GEK-KER53100	алюминиевый / ПВХ	6184217	6116 35 8		259
GA-TW90	2000 / шт.	5770046	6279 71 4		347	GEK-KER53160	белоснежный / ПВХ	6441198	6116 38 8		251
GA-TW90	2000 / шт.	5770046	6279 71 4		350	GEK-KER53160	алюминиевый / ПВХ	6184934	6116 39 3		261
G-AWAG701100	серый 178 / Алюминий	5666936	6278 84 1	€/шт.	368	GEK-KF53160-3	белоснежный / ПВХ	5391692	6116 49 3		252
G-AWAG706000	белоснежный 178 / Алюминий	5666943	6278 84 2		368	GEK-KFF53100	белоснежный / ПВХ	6184514	6116 46 4		248
G-AWAG706000	белоснежный 178 / Алюминий	5666929	6278 84 0		368	GEK-KFF53160	белоснежный / ПВХ	6191239	6116 48 0		250
G-AWAG701300	серый 198 / Алюминий	5666981	6278 85 1		368	GEK-KFS53100	белоснежный / ПВХ	6184330	6116 41 8		248
					368	GEK-KFS53160	белоснежный / ПВХ	6184996	6116 43 4		250
					368	GEK-KI53100	белоснежный / ПВХ	6709038	6116 20 5		248

06_LFS_Masterkatalog_Länder_2012 / ru / 19/03/2012 (LLExpert_01421)

Тип	Размер/описание/матер	GTIN	Арт.-№	Цена	Стр.	Тип	Размер/описание/матер	GTIN	Арт.-№	Цена	Стр.
GK-FH70130CW	кремовый 2000 / PC/ABS	5846826	6274 42 1		362	GK-IH70210CW	алюминиевый лак / PC/ABS	5847274	6273 94 4		364
GK-FH70130LGR	светло-серый 2000 / PC/ABS	5846833	6274 42 2		271	GK-IH70210CW	кремовый / PC/ABS	5847243	6273 94 1		320
GK-FH70130LGR	светло-серый 2000 / PC/ABS	5846833	6274 42 2		289	GK-IH70210CW	кремовый / PC/ABS	5847243	6273 94 1		326
GK-FH70130LGR	светло-серый 2000 / PC/ABS	5846833	6274 42 2		362	GK-IH70210CW	кремовый / PC/ABS	5847243	6273 94 1		364
GK-FH70130LGR	белоснежный 2000 / PC/ABS	5846819	6274 42 0		271	GK-IH70210LGR	светло-серый / PC/ABS	5847250	6273 94 2		320
GK-FH70130LGR	белоснежный 2000 / PC/ABS	5846819	6274 42 0		289	GK-IH70210LGR	светло-серый / PC/ABS	5847250	6273 94 2		326
GK-FH70130LGR	белоснежный 2000 / PC/ABS	5846819	6274 42 0		295	GK-IH70210LGR	светло-серый / PC/ABS	5847250	6273 94 2		364
GK-FH70130LGR	белоснежный 2000 / PC/ABS	5846819	6274 42 0		362	GK-IH70210RW	белоснежный / PC/ABS	5847205	6273 94 0		320
GK-FH70130LGR	алюминиевый лак 2000 / PC/ABS	5847120	6274 62 4		363	GK-IH70210RW	белоснежный / PC/ABS	5847205	6273 94 0		326
GK-FH70170CW	кремовый 2000 / PC/ABS	5847069	6274 62 1		275	GK-IH70210RW	белоснежный / PC/ABS	5847205	6273 94 0		364
GK-FH70170CW	кремовый 2000 / PC/ABS	5847069	6274 62 1		301						
GK-FH70170CW	кремовый 2000 / PC/ABS	5847069	6274 62 1		307					€/т.е.	
GK-FH70170CW	кремовый 2000 / PC/ABS	5847069	6274 62 1		312	GK-KUP	светло-серый / ABS/ASA	5657033	6274 65 0		266
GK-FH70170CW	кремовый 2000 / PC/ABS	5847069	6274 62 1		363	GK-KUP	светло-серый / ABS/ASA	5657033	6274 65 0		270
GK-FH70170LGR	светло-серый 2000 / PC/ABS	5847076	6274 62 2		275	GK-KUP	светло-серый / ABS/ASA	5657033	6274 65 0		274
GK-FH70170LGR	светло-серый 2000 / PC/ABS	5847076	6274 62 2		301						
GK-FH70170LGR	светло-серый 2000 / PC/ABS	5847076	6274 62 2		307					€/шт.	
GK-FH70170LGR	светло-серый 2000 / PC/ABS	5847076	6274 62 2		312	GK-OTGACW	кремовый / ПВХ	5657347	6274 79 1		267
GK-FH70170LGR	светло-серый 2000 / PC/ABS	5847076	6274 62 2		363	GK-OTGACW	кремовый / ПВХ	5657347	6274 79 1		271
GK-FH70170LGR	белоснежный 2000 / PC/ABS	5847052	6274 62 0		275	GK-OTGACW	кремовый / ПВХ	5657347	6274 79 1		275
GK-FH70170LGR	белоснежный 2000 / PC/ABS	5847052	6274 62 0		301	GK-OTGACW	кремовый / ПВХ	5657347	6274 79 1		282
GK-FH70170LGR	белоснежный 2000 / PC/ABS	5847052	6274 62 0		307	GK-OTGACW	кремовый / ПВХ	5657347	6274 79 1		288
GK-FH70170LGR	белоснежный 2000 / PC/ABS	5847052	6274 62 0		312	GK-OTGACW	кремовый / ПВХ	5657347	6274 79 1		294
GK-FH70170LGR	белоснежный 2000 / PC/ABS	5847052	6274 62 0		363	GK-OTGACW	кремовый / ПВХ	5657347	6274 79 1		300
GK-FH70210CW	алюминиевый лак 2000 / PC/ABS	5847366	6273 92 4		363	GK-OTGACW	кремовый / ПВХ	5657347	6274 79 1		306
GK-FH70210CW	кремовый 2000 / PC/ABS	5847304	6273 92 1		319	GK-OTGACW	кремовый / ПВХ	5657347	6274 79 1		318
GK-FH70210CW	кремовый 2000 / PC/ABS	5847304	6273 92 1		325	GK-OTGACW	кремовый / ПВХ	5657347	6274 79 1		324
GK-FH70210CW	кремовый 2000 / PC/ABS	5847304	6273 92 1		363	GK-OTGACW	кремовый / ПВХ	5657347	6274 79 1		326
GK-FH70210LGR	светло-серый 2000 / PC/ABS	5847311	6273 92 2		319	GK-OTGACW	кремовый / ПВХ	5657347	6274 79 1		324
GK-FH70210LGR	светло-серый 2000 / PC/ABS	5847311	6273 92 2		325	GK-OTGACW	кремовый / ПВХ	5657347	6274 79 1		326
GK-FH70210LGR	светло-серый 2000 / PC/ABS	5847311	6273 92 2		363	GK-OTGACW	кремовый / ПВХ	5657347	6274 79 1		324
GK-FH70210LGR	белоснежный 2000 / PC/ABS	5847298	6273 92 0		319	GK-OTGALGR	светло-серый / ПВХ	5657354	6274 79 2		267
GK-FH70210LGR	белоснежный 2000 / PC/ABS	5847298	6273 92 0		325	GK-OTGALGR	светло-серый / ПВХ	5657354	6274 79 2		271
GK-FH70210LGR	белоснежный 2000 / PC/ABS	5847298	6273 92 0		363	GK-OTGALGR	светло-серый / ПВХ	5657354	6274 79 2		275
GK-FH70210LGR	белоснежный 2000 / PC/ABS	5847298	6273 92 0		363	GK-OTGALGR	светло-серый / ПВХ	5657354	6274 79 2		282
				€/шт.		GK-OTGALGR	светло-серый / ПВХ	5657354	6274 79 2		288
						GK-OTGALGR	светло-серый / ПВХ	5657354	6274 79 2		294
GK-I70110CW	кремовый / ПВХ	5656524	6274 34 1		268	GK-OTGALGR	светло-серый / ПВХ	5657354	6274 79 2		300
GK-I70110GR	серый камень / ПВХ	5656562	6274 34 6		268	GK-OTGALGR	светло-серый / ПВХ	5657354	6274 79 2		306
GK-I70110LGR	светло-серый / ПВХ	5656555	6274 34 2		268	GK-OTGALGR	светло-серый / ПВХ	5657354	6274 79 2		318
GK-I70110RW	белоснежный / ПВХ	5656517	6274 34 0		268	GK-OTGALGR	светло-серый / ПВХ	5657354	6274 79 2		324
GK-I70130CW	кремовый / ПВХ	5656883	6274 54 1		272	GK-OTGARW	белоснежный / ПВХ	5657309	6274 79 0		267
GK-I70130GR	серый камень / ПВХ	5656906	6274 54 6		272	GK-OTGARW	белоснежный / ПВХ	5657309	6274 79 0		271
GK-I70130LGR	светло-серый / ПВХ	5656890	6274 54 2		272	GK-OTGARW	белоснежный / ПВХ	5657309	6274 79 0		275
GK-I70130RW	белоснежный / ПВХ	5656876	6274 54 0		272	GK-OTGARW	белоснежный / ПВХ	5657309	6274 79 0		282
GK-I70170CW	кремовый / ПВХ	5657194	6274 74 1		276	GK-OTGARW	белоснежный / ПВХ	5657309	6274 79 0		288
GK-I70170GR	серый камень / ПВХ	5657217	6274 74 6		276	GK-OTGARW	белоснежный / ПВХ	5657309	6274 79 0		294
GK-I70170LGR	светло-серый / ПВХ	5657200	6274 74 2		276	GK-OTGARW	белоснежный / ПВХ	5657309	6274 79 0		300
GK-I70170RW	белоснежный / ПВХ	5657187	6274 74 0		276	GK-OTGARW	белоснежный / ПВХ	5657309	6274 79 0		306
GK-IH70110CW	алюминиевый лак / PC/ABS	5846536	6274 24 4		363	GK-OTGARW	белоснежный / ПВХ	5657309	6274 79 0		318
GK-IH70110CW	кремовый / PC/ABS	5846482	6274 24 1		268	GK-OTGARW	белоснежный / ПВХ	5657309	6274 79 0		324
GK-IH70110CW	кремовый / PC/ABS	5846482	6274 24 1		284					€/м	
GK-IH70110LGR	светло-серый / PC/ABS	5846512	6274 28 2		363	GK-OTGCW	кремовый 2000 / ПВХ	5666417	6278 68 1		266
GK-IH70110LGR	светло-серый / PC/ABS	5846512	6274 28 2		268	GK-OTGCW	кремовый 2000 / ПВХ	5666417	6278 68 1		270
GK-IH70110LGR	светло-серый / PC/ABS	5846512	6274 28 2		284	GK-OTGCW	кремовый 2000 / ПВХ	5666417	6278 68 1		274
GK-IH70110LGR	светло-серый / PC/ABS	5846512	6274 28 2		363	GK-OTGCW	кремовый 2000 / ПВХ	5666417	6278 68 1		281
GK-IH70110RW	белоснежный / PC/ABS	5846475	6274 24 0		268	GK-OTGCW	кремовый 2000 / ПВХ	5666417	6278 68 1		287
GK-IH70110RW	белоснежный / PC/ABS	5846475	6274 24 0		284	GK-OTGCW	кремовый 2000 / ПВХ	5666417	6278 68 1		293
GK-IH70110RW	белоснежный / PC/ABS	5846475	6274 24 0		363	GK-OTGCW	кремовый 2000 / ПВХ	5666417	6278 68 1		299
GK-IH70130CW	алюминиевый лак / PC/ABS	5846796	6274 44 4		363	GK-OTGCW	кремовый 2000 / ПВХ	5666417	6278 68 1		305
GK-IH70130CW	кремовый / PC/ABS	5846765	6274 44 1		272	GK-OTGCW	кремовый 2000 / ПВХ	5666417	6278 68 1		317
GK-IH70130CW	кремовый / PC/ABS	5846765	6274 44 1		290	GK-OTGCW	кремовый 2000 / ПВХ	5666417	6278 68 1		323
GK-IH70130CW	кремовый / PC/ABS	5846765	6274 44 1		296	GK-OTGCW	кремовый 2000 / ПВХ	5666417	6278 68 1		329
GK-IH70130CW	кремовый / PC/ABS	5846765	6274 44 1		363					€/шт.	
GK-IH70130LGR	светло-серый / PC/ABS	5846772	6274 44 2		272	GK-OTGFCW	кремовый / ПВХ	5656708	6274 49 1		268
GK-IH70130LGR	светло-серый / PC/ABS	5846772	6274 44 2		290	GK-OTGFCW	кремовый / ПВХ	5656708	6274 49 1		272
GK-IH70130LGR	светло-серый / PC/ABS	5846772	6274 44 2		296	GK-OTGFCW	кремовый / ПВХ	5656708	6274 49 1		276
GK-IH70130LGR	светло-серый / PC/ABS	5846772	6274 44 2		363	GK-OTGFCW	кремовый / ПВХ	5656708	6274 49 1		283
GK-IH70130RW	белоснежный / PC/ABS	5846727	6274 44 0		272	GK-OTGFCW	кремовый / ПВХ	5656708	6274 49 1		289
GK-IH70130RW	белоснежный / PC/ABS	5846727	6274 44 0		290	GK-OTGFCW	кремовый / ПВХ	5656708	6274 49 1		296
GK-IH70130RW	белоснежный / PC/ABS	5846727	6274 44 0		296	GK-OTGFCW	кремовый / ПВХ	5656708	6274 49 1		301
GK-IH70130RW	белоснежный / PC/ABS	5846727	6274 44 0		363	GK-OTGFCW	кремовый / ПВХ	5656708	6274 49 1		308
GK-IH70170CW	алюминиевый лак / PC/ABS	5847038	6274 64 4		363	GK-OTGFCW	кремовый / ПВХ	5656708	6274 49 1		320
GK-IH70170CW	кремовый / PC/ABS	5847007	6274 64 1		276	GK-OTGFCW	кремовый / ПВХ	5656708	6274 49 1		326
GK-IH70170CW	кремовый / PC/ABS	5847007	6274 64 1		302	GK-OTGFCW	кремовый / ПВХ	5656708	6274 49 1		326
GK-IH70170CW	кремовый / PC/ABS	5847007	6274 64 1		308	GK-OTGFCW	кремовый / ПВХ	5656708	6274 49 1		326
GK-IH70170CW	кремовый / PC/ABS	5847007	6274 64 1		314	GK-OTGFCW	кремовый / ПВХ	5656708	6274 49 1		326
GK-IH70170CW	кремовый / PC/ABS	5847007	6274 64 1		363	GK-OTGFCW	кремовый / ПВХ	5656708	6274 49 1		326
GK-IH70170LGR	светло-серый / PC/ABS	5847014	6274 64 2		276	GK-OTGFLGR	светло-серый / ПВХ	5656715	6274 49 2		272
GK-IH70170LGR	светло-серый / PC/ABS	5847014	6274 64 2		302	GK-OTGFLGR	светло-серый / ПВХ	5656715	6274 49 2		276
GK-IH70170LGR	светло-серый / PC/ABS	5847014	6274 64 2		308	GK-OTGFLGR	светло-серый / ПВХ	5656715	6274 49 2		283
GK-IH70170LGR	светло-серый / PC/ABS	5847014	6274 64 2		314	GK-OTGFLGR	светло-серый / ПВХ	5656715	6274 49 2		289
GK-IH70170LGR	светло-серый / PC/ABS	5847014	6274 64 2		363	GK-OTGFLGR	светло-серый / ПВХ	5656715	6274 49 2		296
GK-IH70170RW	белоснежный / PC/ABS	5846963	6274 64 0		276	GK-OTGFLGR	светло-серый / ПВХ	5656715	6274 49 2		301
GK-IH70170RW	белоснежный / PC/ABS	5846963	6274 64 0		30						

Указатель по типам

Установка GTIN: Код страны 40 Код производителя 1219

Индивидуальный GTIN 5647589

Тип	Размер/описание/матер	GTIN	Арт.-№	Цена	Стр.	Тип	Размер/описание/матер	GTIN	Арт.-№	Цена	Стр.	
GK-OTGFRW	белоснежный/ пвх	5656692	6274 49 0	€/шт.	272	GK-OTKFCW	кремовый/ пвх	5657002	6274 59 1	€/шт.	308	
GK-OTGFRW	белоснежный/ пвх	5656692	6274 49 0		276	GK-OTKFCW	кремовый/ пвх	5657002	6274 59 1		320	
GK-OTGFRW	белоснежный/ пвх	5656692	6274 49 0		283	GK-OTKFCW	кремовый/ пвх	5657002	6274 59 1		326	
GK-OTGFRW	белоснежный/ пвх	5656692	6274 49 0		289	GK-OTKFLGR	светло-серый/ пвх	5657019	6274 59 2		268	
GK-OTGFRW	белоснежный/ пвх	5656692	6274 49 0		296	GK-OTKFLGR	светло-серый/ пвх	5657019	6274 59 2		272	
GK-OTGFRW	белоснежный/ пвх	5656692	6274 49 0		301	GK-OTKFLGR	светло-серый/ пвх	5657019	6274 59 2		276	
GK-OTGFRW	белоснежный/ пвх	5656692	6274 49 0		308	GK-OTKFLGR	светло-серый/ пвх	5657019	6274 59 2		283	
GK-OTGFRW	белоснежный/ пвх	5656692	6274 49 0		320	GK-OTKFLGR	светло-серый/ пвх	5657019	6274 59 2		289	
GK-OTGFRW	белоснежный/ пвх	5656692	6274 49 0		326	GK-OTKFLGR	светло-серый/ пвх	5657019	6274 59 2		296	
GK-OTGFRW	белоснежный/ пвх	5656692	6274 49 0			GK-OTKFLGR	светло-серый/ пвх	5657019	6274 59 2		301	
GK-OTGGR	серый камень 2000/ пвх	5666486	6278 68 6	€/м	266	GK-OTKFLGR	светло-серый/ пвх	5657019	6274 59 2	€/м	308	
GK-OTGGR	серый камень 2000/ пвх	5666486	6278 68 6		270	GK-OTKFLGR	светло-серый/ пвх	5657019	6274 59 2		320	
GK-OTGGR	серый камень 2000/ пвх	5666486	6278 68 6		274	GK-OTKFLGR	светло-серый/ пвх	5657019	6274 59 2		326	
GK-OTGLGR	светло-серый 2000/ пвх	5666424	6278 68 2		266	GK-OTKFRW	белоснежный/ пвх	5656999	6274 59 0		268	
GK-OTGLGR	светло-серый 2000/ пвх	5666424	6278 68 2		270	GK-OTKFRW	белоснежный/ пвх	5656999	6274 59 0		272	
GK-OTGLGR	светло-серый 2000/ пвх	5666424	6278 68 2		274	GK-OTKFRW	белоснежный/ пвх	5656999	6274 59 0		276	
GK-OTGLGR	светло-серый 2000/ пвх	5666424	6278 68 2		281	GK-OTKFRW	белоснежный/ пвх	5656999	6274 59 0		283	
GK-OTGLGR	светло-серый 2000/ пвх	5666424	6278 68 2		287	GK-OTKFRW	белоснежный/ пвх	5656999	6274 59 0		289	
GK-OTGLGR	светло-серый 2000/ пвх	5666424	6278 68 2		293	GK-OTKFRW	белоснежный/ пвх	5656999	6274 59 0		296	
GK-OTGLGR	светло-серый 2000/ пвх	5666424	6278 68 2		299	GK-OTKFRW	белоснежный/ пвх	5656999	6274 59 0		301	
GK-OTGLGR	светло-серый 2000/ пвх	5666424	6278 68 2	305	GK-OTKFRW	белоснежный/ пвх	5656999	6274 59 0	308			
GK-OTGLGR	светло-серый 2000/ пвх	5666424	6278 68 2	317	GK-OTKFRW	белоснежный/ пвх	5656999	6274 59 0	320			
GK-OTGLGR	светло-серый 2000/ пвх	5666424	6278 68 2	323	GK-OTKFRW	белоснежный/ пвх	5656999	6274 59 0	326			
GK-OTGLGR	светло-серый 2000/ пвх	5666424	6278 68 2	329								
GK-OTGRW	белоснежный 2000/ пвх	5666400	6278 68 0	€/шт.	266	GK-OTKLR	светло-серый 2000/ пвх	5666554	6278 78 2	€/м	267	
GK-OTGRW	белоснежный 2000/ пвх	5666400	6278 68 0		270	GK-OTKLR	светло-серый 2000/ пвх	5666554	6278 78 2		271	
GK-OTGRW	белоснежный 2000/ пвх	5666400	6278 68 0		274	GK-OTKLR	светло-серый 2000/ пвх	5666554	6278 78 2		275	
GK-OTGRW	белоснежный 2000/ пвх	5666400	6278 68 0		281	GK-OTKLR	светло-серый 2000/ пвх	5666554	6278 78 2		281	
GK-OTGRW	белоснежный 2000/ пвх	5666400	6278 68 0		287	GK-OTKLR	светло-серый 2000/ пвх	5666554	6278 78 2		287	
GK-OTGRW	белоснежный 2000/ пвх	5666400	6278 68 0		293	GK-OTKLR	светло-серый 2000/ пвх	5666554	6278 78 2		293	
GK-OTGRW	белоснежный 2000/ пвх	5666400	6278 68 0		299	GK-OTKLR	светло-серый 2000/ пвх	5666554	6278 78 2		299	
GK-OTGRW	белоснежный 2000/ пвх	5666400	6278 68 0		305	GK-OTKLR	светло-серый 2000/ пвх	5666554	6278 78 2		305	
GK-OTGRW	белоснежный 2000/ пвх	5666400	6278 68 0		317	GK-OTKLR	светло-серый 2000/ пвх	5666554	6278 78 2		317	
GK-OTGRW	белоснежный 2000/ пвх	5666400	6278 68 0		323	GK-OTKLR	светло-серый 2000/ пвх	5666554	6278 78 2		323	
GK-OTGRW	белоснежный 2000/ пвх	5666400	6278 68 0	329	GK-OTKLR	светло-серый 2000/ пвх	5666554	6278 78 2	329			
GK-OTKACW	кремовый/ пвх	5658061	6274 89 1	€/шт.	267	GK-OTKRW	белоснежный 2000/ пвх	5666530	6278 78 0	€/шт.	267	
GK-OTKACW	кремовый/ пвх	5658061	6274 89 1		271	GK-OTKRW	белоснежный 2000/ пвх	5666530	6278 78 0		271	
GK-OTKACW	кремовый/ пвх	5658061	6274 89 1		275	GK-OTKRW	белоснежный 2000/ пвх	5666530	6278 78 0		275	
GK-OTKACW	кремовый/ пвх	5658061	6274 89 1		282	GK-OTKRW	белоснежный 2000/ пвх	5666530	6278 78 0		282	
GK-OTKACW	кремовый/ пвх	5658061	6274 89 1		288	GK-OTKRW	белоснежный 2000/ пвх	5666530	6278 78 0		288	
GK-OTKACW	кремовый/ пвх	5658061	6274 89 1		294	GK-OTKRW	белоснежный 2000/ пвх	5666530	6278 78 0		294	
GK-OTKACW	кремовый/ пвх	5658061	6274 89 1		300	GK-OTKRW	белоснежный 2000/ пвх	5666530	6278 78 0		300	
GK-OTKACW	кремовый/ пвх	5658061	6274 89 1		306	GK-OTKRW	белоснежный 2000/ пвх	5666530	6278 78 0		306	
GK-OTKACW	кремовый/ пвх	5658061	6274 89 1		318	GK-OTKRW	белоснежный 2000/ пвх	5666530	6278 78 0		318	
GK-OTKACW	кремовый/ пвх	5658061	6274 89 1		324	GK-OTKRW	белоснежный 2000/ пвх	5666530	6278 78 0		324	
GK-OTKALGR	светло-серый/ пвх	5658078	6274 89 2	267								
GK-OTKALGR	светло-серый/ пвх	5658078	6274 89 2	271								
GK-OTKALGR	светло-серый/ пвх	5658078	6274 89 2	275	GK-T70110CW	кремовый/ пвх	5656586	6274 36 1	€/шт.	268		
GK-OTKALGR	светло-серый/ пвх	5658078	6274 89 2	282	GK-T70110GR	серый камень/ пвх	5656623	6274 36 6		268		
GK-OTKALGR	светло-серый/ пвх	5658078	6274 89 2	288	GK-T70110LGR	светло-серый/ пвх	5656616	6274 36 2		268		
GK-OTKALGR	светло-серый/ пвх	5658078	6274 89 2	294	GK-T70110RW	белоснежный/ пвх	5656579	6274 36 0		268		
GK-OTKALGR	светло-серый/ пвх	5658078	6274 89 2	300	GK-T70130CW	кремовый/ пвх	5656920	6274 56 1		272		
GK-OTKALGR	светло-серый/ пвх	5658078	6274 89 2	306	GK-T70130GR	серый камень/ пвх	5656944	6274 56 6		272		
GK-OTKALGR	светло-серый/ пвх	5658078	6274 89 2	318	GK-T70130LGR	светло-серый/ пвх	5656937	6274 56 2		272		
GK-OTKALGR	светло-серый/ пвх	5658078	6274 89 2	324	GK-T70130RW	белоснежный/ пвх	5656913	6274 56 0		272		
GK-OTKARW	белоснежный/ пвх	5658023	6274 89 0	267	GK-T70170CW	кремовый/ пвх	5657231	6274 76 1		276		
GK-OTKARW	белоснежный/ пвх	5658023	6274 89 0	271	GK-T70170GR	серый камень/ пвх	5657255	6274 76 6		276		
GK-OTKARW	белоснежный/ пвх	5658023	6274 89 0	275	GK-T70170LGR	светло-серый/ пвх	5657248	6274 76 2	276			
GK-OTKARW	белоснежный/ пвх	5658023	6274 89 0	282	GK-T70170RW	белоснежный/ пвх	5657224	6274 76 0	276			
GK-OTKARW	белоснежный/ пвх	5658023	6274 89 0	288								
GK-OTKARW	белоснежный/ пвх	5658023	6274 89 0	294	GK-TW70	2000/ пвх	5658122	6274 90 0	€/м	269		
GK-OTKARW	белоснежный/ пвх	5658023	6274 89 0	300	GK-TW70	2000/ пвх	5658122	6274 90 0		273		
GK-OTKARW	белоснежный/ пвх	5658023	6274 89 0	306	GK-TW70	2000/ пвх	5658122	6274 90 0		277		
GK-OTKARW	белоснежный/ пвх	5658023	6274 89 0	318								
GK-OTKARW	белоснежный/ пвх	5658023	6274 89 0	324								
GK-OTKARW	белоснежный/ пвх	5658023	6274 89 0									
GK-OTKARW	белоснежный/ пвх	5658023	6274 89 0									
GK-OTKARW	белоснежный/ пвх	5658023	6274 89 0									
GK-OTKARW	белоснежный/ пвх	5658023	6274 89 0									
GK-OTKARW	белоснежный/ пвх	5658023	6274 89 0									
GK-OTKCW	кремовый 2000/ пвх	5666547	6278 78 1	€/м	267	G-KWAG701100CW	кремовый 178/ ABS/ASA	5657729	6274 85 1	€/шт.	365	
GK-OTKCW	кремовый 2000/ пвх	5666547	6278 78 1		271	G-KWAG701100GR	серый камень 178/ ABS/ASA	5657774	6274 85 6		365	
GK-OTKCW	кремовый 2000/ пвх	5666547	6278 78 1		275	G-KWAG701100LGR	светло-серый 178/ ABS/ASA	5657767	6274 85 2		365	
GK-OTKCW	кремовый 2000/ пвх	5666547	6278 78 1		281	G-KWAG701100RW	белоснежный 178/ ABS/ASA	5657712	6274 85 0		365	
GK-OTKCW	кремовый 2000/ пвх	5666547	6278 78 1		287	G-KWAG701300CW	кремовый 198/ ABS/ASA	5657828	6274 86 1		365	
GK-OTKCW	кремовый 2000/ пвх	5666547	6278 78 1		293	G-KWAG701300GR	серый камень 198/ ABS/ASA	5657842	6274 86 6		365	
GK-OTKCW	кремовый 2000/ пвх	5666547	6278 78 1		299	G-KWAG701300LGR	светло-серый 198/ ABS/ASA	5657835	6274 86 2		365	
GK-OTKCW	кремовый 2000/ пвх	5666547	6278 78 1		305	G-KWAG701300RW	белоснежный 198/ ABS/ASA	5657781	6274 86 0		365	
GK-OTKCW	кремовый 2000/ пвх	5666547	6278 78 1		317	G-KWAG701700CW	кремовый 238/ ABS/ASA	5657897	6274 87 1		366	
GK-OTKCW	кремовый 2000/ пвх	5666547	6278 78 1		323	G-KWAG701700GR	серый камень 238/ ABS/ASA	5657941	6274 87 6		366	
GK-OTKCW	кремовый 2000/ пвх	5666547	6278 78 1	329	G-KWAG701700LGR	светло-серый 238/ ABS/ASA	5657903	6274 87 2	366			
GK-OTKCW	кремовый 2000/ пвх	5666547	6278 78 1		G-KWAG701700RW	белоснежный 238/ ABS/ASA	5657880	6274 87 0	366			
GK-OTKFCW	кремовый/ пвх	5657002	6274 59 1	€/шт.	268	G-KWAG702100CW	кремовый 278/ ABS/ASA	5657965	6274 88 1	€/шт.	366	
GK-OTKFCW	кремовый/ пвх	5657002	6274 59 1		272	G-KWAG702100GR	серый камень 278/ ABS/ASA	5658009	6274 88 2		366	
GK-OTKFCW	кремовый/ пвх	5657002	6274 59 1		276	G-KWAG702100LGR	светло-серый 278/ ABS/ASA	5657958	6274 88 0		366	
GK-OTKFCW	кремовый/ пвх	5657002	6274 59 1		283	G-KWAG901100CW	кремовый 178/ ABS/ASA	5658481	6274 95 1		365	
GK-OTKFCW	кремовый/ пвх	5657002	6274 59 1		289	G-KWAG901100GR	серый камень 178/ ABS/ASA	5658498	6274 95 2		365	
GK-OTKFCW	кремовый/ пвх	5657002	6274 59 1		296	G-KWAG901100LGR	светло-серый 178/ ABS/ASA	5658443	6274 95 0		365	
GK-OTKFCW	кремовый/ пвх	5657002	6274 59 1		301	G-KWAG901300						

Тип	Размер/описание/матер	GTIN	Арт.-№	Цена	Стр.	Тип	Размер/описание/матер	GTIN	Арт.-№	Цена	Стр.			
G-KWAG901000	белоснежный 198/ ABS/ASA	5658542	6274 96 0	€/шт.	366	GS-AFF90170LGR	светло-серый / Шт.	5663577	6277 93 2	€/шт.	307			
G-KWAG901700	кремовый 238/ ABS/ASA	5658597	6274 97 1		366	GS-AFF90170RW	белоснежный / Шт.	5663539	6277 93 0		307			
G-KWAG901700	серый 238/ ABS/ASA	5658603	6274 97 2		366	GS-AFF90210CW	кремовый / Шт.	5664307	6278 13 1		319			
G-KWAG901000	белоснежный 238/ ABS/ASA	5658580	6274 97 0		366	GS-AFF90210LGR	светло-серый / Шт.	5664314	6278 13 2		319			
G-KWAG902100	кремовый 278/ ABS/ASA	5658665	6274 98 1		366	GS-AFF90210RW	белоснежный / Шт.	5664260	6278 13 0		319			
G-KWAG902100	серый 278/ ABS/ASA	5658672	6274 98 2		366	GS-AFS70130CW	кремовый / Шт.	5661382	6277 42 1		295			
G-KWAG902100	белоснежный 278/ ABS/ASA	5658627	6274 98 0		366	GS-AFS70130LGR	светло-серый / Шт.	5661429	6277 42 2		295			
G-KWA0701100	кремовый 178/ ABS/ASA	5657415	6274 81 1		364	GS-AFS70130RW	белоснежный / Шт.	5661375	6277 42 0		295			
G-KWA070100	камень 178/ ABS/ASA	5657460	6274 81 6		364	GS-AFS70170CW	кремовый / Шт.	5663119	6277 82 1		307			
G-KWA070100	серый 178/ ABS/ASA	5657422	6274 81 2		364	GS-AFS70170LGR	светло-серый / Шт.	5663126	6277 82 2		307			
G-KWA070100	белоснежный 178/ ABS/ASA	5657408	6274 81 0		364	GS-AFS70170RW	белоснежный / Шт.	5663102	6277 82 0		307			
G-KWA0701300	кремовый 198/ ABS/ASA	5657484	6274 82 1		364	GS-AFS70210CW	кремовый / Шт.	5663874	6278 02 1		319			
G-KWA0701300	камень 198/ ABS/ASA	5657538	6274 82 6		364	GS-AFS70210LGR	светло-серый / Шт.	5663881	6278 02 2		319			
G-KWA0701300	серый 198/ ABS/ASA	5657521	6274 82 2		364	GS-AFS70210RW	белоснежный / Шт.	5663867	6278 02 0		319			
G-KWA070100	белоснежный 198/ ABS/ASA	5657477	6274 82 0		364	GS-AFS90130CW	кремовый / Шт.	5661993	6277 52 1		295			
G-KWA0701700	кремовый 238/ ABS/ASA	5657583	6274 83 1		364	GS-AFS90130LGR	светло-серый / Шт.	5662006	6277 52 2		295			
G-KWA070100	камень 238/ ABS/ASA	5657606	6274 83 6		364	GS-AFS90130RW	белоснежный / Шт.	5661986	6277 52 0		295			
G-KWA070100	серый 238/ ABS/ASA	5657590	6274 83 2		364	GS-AFS90170CW	кремовый / Шт.	5663485	6277 92 1		307			
G-KWA070100	белоснежный 238/ ABS/ASA	5657545	6274 83 0		364	GS-AFS90170LGR	светло-серый / Шт.	5663515	6277 92 2		307			
G-KWA0702100	кремовый 278/ ABS/ASA	5657651	6274 84 1		365	GS-AFS90170RW	белоснежный / Шт.	5663478	6277 92 0		307			
G-KWA0702100	серый 278/ ABS/ASA	5657668	6274 84 2		365	GS-AFS90210CW	кремовый / Шт.	5664239	6278 12 1		319			
G-KWA0702100	белоснежный 278/ ABS/ASA	5657644	6274 84 0		365	GS-AFS90210LGR	светло-серый / Шт.	5664246	6278 12 2		319			
G-KWA0901100	кремовый 178/ ABS/ASA	5658146	6274 91 1		364	GS-AFS90210RW	белоснежный / Шт.	5664222	6278 12 0		319			
G-KWA0901100	серый 178/ ABS/ASA	5658184	6274 91 2		364	GS-AI70130CW	кремовый / Шт.	5661566	6277 44 1		296			
G-KWA0901100	белоснежный 178/ ABS/ASA	5658139	6274 91 0		364	GS-AI70130LGR	светло-серый / Шт.	5661603	6277 44 2		296			
G-KWA0901300	кремовый 198/ ABS/ASA	5658245	6274 92 1		364	GS-AI70130RW	белоснежный / Шт.	5661559	6277 44 0		296			
G-KWA090100	серый 198/ ABS/ASA	5658252	6274 92 2		364	GS-AI70170CW	кремовый / Шт.	5663201	6277 84 1		308			
G-KWA090100	белоснежный 198/ ABS/ASA	5658207	6274 92 0		364	GS-AI70170LGR	светло-серый / Шт.	5663218	6277 84 2		308			
G-KWA0901700	кремовый 238/ ABS/ASA	5658313	6274 93 1		365	GS-AI70170RW	белоснежный / Шт.	5663195	6277 84 0		308			
G-KWA090100	серый 238/ ABS/ASA	5658320	6274 93 2		365	GS-AI70210CW	кремовый / Шт.	5663966	6278 05 1		320			
G-KWA090100	белоснежный 238/ ABS/ASA	5658306	6274 93 0		365	GS-AI70210LGR	светло-серый / Шт.	5663973	6278 05 2		320			
G-KWA0902100	кремовый 278/ ABS/ASA	5658382	6274 94 1		365	GS-AI70210RW	белоснежный / Шт.	5663959	6278 05 0		320			
G-KWA0902100	серый 278/ ABS/ASA	5658429	6274 94 2		365	GS-AI90130CW	кремовый / Шт.	5662082	6277 54 1		296			
G-KWA0902100	белоснежный 278/ ABS/ASA	5658375	6274 94 0		365	GS-AI90130LGR	светло-серый / Шт.	5662099	6277 54 2		296			
					€/М		GS-AI90130RW	белоснежный / Шт.	5662075		6277 54 0	296		
								GS-AI90170CW	кремовый / Шт.		5663638	6277 94 1	308	
GS-A70130CW	кремовый 2000/ Шт.	5661146	6277 40 1			292	GS-AI90170LGR	светло-серый / Шт.	5663645		6277 94 2	308		
GS-A70130LGR	светло-серый 2000/ Шт.	5661184	6277 40 2			292	GS-AI90170RW	белоснежный / Шт.	5663607		6277 94 0	308		
GS-A70130RW	белоснежный 2000/ Шт.	5661139	6277 40 0			292	GS-AI90210CW	кремовый / Шт.	5664383		6278 14 1	320		
GS-A70170CW	кремовый 2000/ Шт.	5662976	6277 80 1			304	GS-AI90210LGR	светло-серый / Шт.	5664420		6278 14 2	320		
GS-A70170LGR	светло-серый 2000/ Шт.	5662983	6277 80 2			304	GS-AI90210RW	белоснежный / Шт.	5664376		6278 14 0	320		
GS-A70170RW	белоснежный 2000/ Шт.	5662945	6277 80 0			304	GS-AT70130CW	кремовый / Шт.	5661672		6277 46 1	296		
GS-A70210CW	кремовый 2000/ Шт.	5663751	6278 00 1			316	GS-AT70130LGR	светло-серый / Шт.	5661689		6277 46 2	296		
GS-A70210LGR	светло-серый 2000/ Шт.	5663768	6278 00 2	316		GS-AT70130RW	белоснежный / Шт.	5661665	6277 46 0	296				
GS-A70210RW	белоснежный 2000/ Шт.	5663744	6278 00 0	316		GS-AT70170CW	кремовый / Шт.	5663270	6277 86 1	308				
GS-A90130CW	кремовый 2000/ Шт.	5661788	6277 50 1	292		GS-AT70170LGR	светло-серый / Шт.	5663287	6277 86 2	308				
GS-A90130LGR	светло-серый 2000/ Шт.	5661795	6277 50 2	292		GS-AT70170RW	белоснежный / Шт.	5663249	6277 86 0	308				
GS-A90130RW	белоснежный 2000/ Шт.	5661740	6277 50 0	292		GS-AT70210CW	кремовый / Шт.	5664017	6278 06 1	320				
GS-A90170CW	кремовый 2000/ Шт.	5663324	6277 90 1	304		GS-AT70210LGR	светло-серый / Шт.	5664024	6278 06 2	320				
GS-A90170LGR	светло-серый 2000/ Шт.	5663331	6277 90 2	304		GS-AT70210RW	белоснежный / Шт.	5664000	6278 06 0	320				
GS-A90170RW	белоснежный 2000/ Шт.	5663317	6277 90 0	304		GS-AT90130CW	кремовый / Шт.	5662136	6277 56 1	297				
GS-A90210CW	кремовый 2000/ Шт.	5664116	6278 10 1	316		GS-AT90130LGR	светло-серый / Шт.	5662143	6277 56 2	297				
GS-A90210LGR	светло-серый 2000/ Шт.	5664123	6278 10 2	316		GS-AT90130RW	белоснежный / Шт.	5662129	6277 56 0	297				
GS-A90210RW	белоснежный 2000/ Шт.	5664109	6278 10 0	316		GS-AT90170CW	кремовый / Шт.	5663706	6277 96 1	309				
				€/шт.			GS-AT90170LGR	светло-серый / Шт.	5663713	6277 96 2	309			
GS-AA70130CW	кремовый / Шт.	5661306	6277 41 1			294	GS-AT90170RW	белоснежный / Шт.	5663690	6277 96 0	309			
GS-AA70130LGR	светло-серый / Шт.	5661313	6277 41 2			294	GS-AT90210CW	кремовый / Шт.	5664499	6278 16 1	321			
GS-AA70130RW	белоснежный / Шт.	5661269	6277 41 0		294	GS-AT90210LGR	светло-серый / Шт.	5664505	6278 16 2	321				
GS-AA70170CW	кремовый / Шт.	5663041	6277 81 1		306	GS-AT90210RW	белоснежный / Шт.	5664482	6278 16 0	321				
GS-AA70170LGR	светло-серый / Шт.	5663058	6277 81 2		306									
GS-AA70170RW	белоснежный / Шт.	5663034	6277 81 0		306									
GS-AA70210CW	кремовый / Шт.	5663829	6278 01 1		318	GS-D70170CW	кремовый 2000/ Шт.	5664673	6278 20 1	310				
GS-AA70210LGR	светло-серый / Шт.	5663836	6278 01 2		318	GS-D70170LGR	светло-серый 2000/ Шт.	5664680	6278 20 2	310				
GS-AA70210RW	белоснежный / Шт.	5663812	6278 01 0		318	GS-D70170RW	белоснежный 2000/ Шт.	5664666	6278 20 0	310				
GS-AA90130CW	кремовый / Шт.	5661917	6277 51 1	294	GS-D70210CW	кремовый 2000/ Шт.	5665564	6278 40 1	322					
GS-AA90130LGR	светло-серый / Шт.	5661924	6277 51 2	294	GS-D70210LGR	светло-серый 2000/ Шт.	5665571	6278 40 2	322					
GS-AA90130RW	белоснежный / Шт.	5661900	6277 51 0	294	GS-D70210RW	белоснежный 2000/ Шт.	5665557	6278 40 0	322					
GS-AA90170CW	кремовый / Шт.	5663416	6277 91 1	306	GS-D90170CW	кремовый 2000/ Шт.	5665144	6278 30 1	310					
GS-AA90170LGR	светло-серый / Шт.	5663423	6277 91 2	306	GS-D90170LGR	светло-серый 2000/ Шт.	5665151	6278 30 2	310					
GS-AA90170RW	белоснежный / Шт.	5663409	6277 91 0	306	GS-D90170RW	белоснежный 2000/ Шт.	5665137	6278 30 0	310					
GS-AA90210CW	кремовый / Шт.	5664185	6278 11 1	318	GS-D90210CW	кремовый 2000/ Шт.	5666103	6278 50 1	322					
GS-AA90210LGR	светло-серый / Шт.	5664192	6278 11 2	318	GS-D90210LGR	светло-серый 2000/ Шт.	5666110	6278 50 2	322					
GS-AA90210RW	белоснежный / Шт.	5664178	6278 11 0	318	GS-D90210RW	белоснежный 2000/ Шт.	5666097	6278 50 0	322					
GS-AFF70130CW	кремовый / Шт.	5661481	6277 43 1	295										
GS-AFF70130LGR	светло-серый / Шт.	5661498	6277 43 2	295	GS-DA70170CW	кремовый / Шт.	5664796	6278 21 1	312					
GS-AFF70130RW	белоснежный / Шт.	5661443	6277 43 0	295	GS-DA70170LGR	светло-серый / Шт.	5664802	6278 21 2	312					
GS-AFF70170CW	кремовый / Шт.	5663157	6277 83 1	307	GS-DA70170RW	белоснежный / Шт.	5664789	6278 21 0	312					
GS-AFF70170LGR	светло-серый / Шт.	5663164	6277 83 2	307	GS-DA70210CW	кремовый / Шт.	5665632	6278 41 1	324					
GS-AFF70170RW	белоснежный / Шт.	5663140	6277 83 0	307	GS-DA70210LGR	светло-серый / Шт.	5665649	6278 41 2	324					
GS-AFF70210CW	кремовый / Шт.	5663911	6278 03 1	319	GS-DA70210RW	белоснежный / Шт.	5665625	6278 41 0	324					
GS-AFF70210LGR	светло-серый / Шт.	5663928	6278 03 2	319	GS-DA90170CW	кремовый / Шт.	5665212	6278 31 1	312					
GS-AFF70210RW	белоснежный / Шт.	5663904	6278 03 0	319	GS-DA90170LGR	светло-серый / Шт.	5665229	6278 31 2	312					
GS-AFF90130CW	кремовый / Шт.	5662037	6277 53 1	295	GS-DA90170RW	белоснежный / Шт.	5665205	6278 31 0	312					
GS-AFF90130LGR	светло-серый / Шт.	5662044	6277 53 2	295	GS-DA90210CW	кремовый / Шт.	5666172	6278 51 1	324					
GS-AFF90130RW	белоснежный / Шт.	5662020	6277 53 0	295	GS-DA90210LGR	светло-серый / Шт.	5666189	6278 51 2	324					
GS-AFF90170CW	кремовый / Шт.	5663546	6277 93 1	307	GS-DA90210RW	белоснежный / Шт.	5666165	6278 51 0	324					

Указатель по типам

Установка GTIN: Код страны 40 Код производителя 1219

Индивидуальный GTIN 5647589

Тип	Размер/описание/матер	GTIN	Арт.-№	Цена	Стр.	Тип	Размер/описание/матер	GTIN	Арт.-№	Цена	Стр.		
GS-DFF70170CW	кремовый / Шт.	5664918	6278 23 1	€/шт.	313	GS-E90170LGR	светло-серый / Шт.	5662914	6277 77 2	€/шт.	309		
GS-DFF70170LGR	светло-серый / Шт.	5664925	6278 23 2		313	GS-E90170LGR	светло-серый / Шт.	5662914	6277 77 2		315		
GS-DFF70170RW	белоснежный / Шт.	5664901	6278 23 0		313	GS-E90170RW	белоснежный / Шт.	5662877	6277 77 0		303		
GS-DFF70210CW	кремовый / Шт.	5665823	6278 43 1		325	GS-E90170RW	белоснежный / Шт.	5662877	6277 77 0		309		
GS-DFF70210LGR	светло-серый / Шт.	5665878	6278 43 2		325	GS-E90170RW	белоснежный / Шт.	5662877	6277 77 0		315		
GS-DFF70210RW	белоснежный / Шт.	5665816	6278 43 0		325	GS-E90210CW	кремовый / Шт.	5664604	6278 17 1		321		
GS-DFF90170CW	кремовый / Шт.	5665342	6278 33 1		313	GS-E90210CW	кремовый / Шт.	5664604	6278 17 1		327		
GS-DFF90170LGR	светло-серый / Шт.	5665380	6278 33 2		313	GS-E90210LGR	светло-серый / Шт.	5664611	6278 17 2		321		
GS-DFF90170RW	белоснежный / Шт.	5665335	6278 33 0		313	GS-E90210LGR	светло-серый / Шт.	5664611	6278 17 2		327		
GS-DFF90210CW	кремовый / Шт.	5666264	6278 53 1		325	GS-E90210RW	белоснежный / Шт.	5664567	6278 17 0		321		
GS-DFF90210LGR	светло-серый / Шт.	5666271	6278 53 2		325	GS-E90210RW	белоснежный / Шт.	5664567	6278 17 0		327		
GS-DFF90210RW	белоснежный / Шт.	5666257	6278 53 0		325								
GS-DFS70170CW	кремовый / Шт.	5664840	6278 22 1		313							€/т.е.	
GS-DFS70170LGR	светло-серый / Шт.	5664857	6278 22 2		313	GS-KUP70	120 / V2A	5660590	6277 29 0		280		
GS-DFS70170RW	белоснежный / Шт.	5664833	6278 22 0		313	GS-KUP70	120 / V2A	5660590	6277 29 0		286		
GS-DFS70210CW	кремовый / Шт.	5665755	6278 42 1		325	GS-KUP70	120 / V2A	5660590	6277 29 0		292		
GS-DFS70210LGR	светло-серый / Шт.	5665762	6278 42 2		325	GS-KUP70	120 / V2A	5660590	6277 29 0		298		
GS-DFS70210RW	белоснежный / Шт.	5665700	6278 42 0		325	GS-KUP70	120 / V2A	5660590	6277 29 0		304		
GS-DFS90170CW	кремовый / Шт.	5665267	6278 32 1		313	GS-KUP70	120 / V2A	5660590	6277 29 0		310		
GS-DFS90170LGR	светло-серый / Шт.	5665274	6278 32 2		313	GS-KUP70	120 / V2A	5660590	6277 29 0		316		
GS-DFS90170RW	белоснежный / Шт.	5665250	6278 32 0		313	GS-KUP70	120 / V2A	5660590	6277 29 0		322		
GS-DFS90210CW	кремовый / Шт.	5666226	6278 52 1	325	GS-KUP90	120 / V2A	5700852	6277 29 4	280				
GS-DFS90210LGR	светло-серый / Шт.	5666233	6278 52 2	325	GS-KUP90	120 / V2A	5700852	6277 29 4	286				
GS-DFS90210RW	белоснежный / Шт.	5666219	6278 52 0	325	GS-KUP90	120 / V2A	5700852	6277 29 4	292				
GS-DI70170CW	кремовый / Шт.	5665021	6278 24 1	314	GS-KUP90	120 / V2A	5700852	6277 29 4	298				
GS-DI70170LGR	светло-серый / Шт.	5665038	6278 24 2	314	GS-KUP90	120 / V2A	5700852	6277 29 4	304				
GS-DI70170RW	белоснежный / Шт.	5664987	6278 24 0	314	GS-KUP90	120 / V2A	5700852	6277 29 4	310				
GS-DI70210CW	кремовый / Шт.	5665946	6278 44 1	326	GS-KUP90	120 / V2A	5700852	6277 29 4	316				
GS-DI70210LGR	светло-серый / Шт.	5665984	6278 44 2	326	GS-KUP90	120 / V2A	5700852	6277 29 4	322				
GS-DI70210RW	белоснежный / Шт.	5665939	6278 44 0	326									
GS-DI90170CW	кремовый / Шт.	5665465	6278 34 1	314						€/шт.			
GS-DI90170LGR	светло-серый / Шт.	5665472	6278 34 2	314	GS-OT50ACW	кремовый / Шт.	5681045	6279 89 1	312				
GS-DI90170RW	белоснежный / Шт.	5665458	6278 34 0	314	GS-OT50ALGR	светло-серый / Шт.	5681052	6279 89 2	312				
GS-DI90210CW	кремовый / Шт.	5666318	6278 54 1	326	GS-OT50ARW	белоснежный / Шт.	5681038	6279 89 0	312				
GS-DI90210LGR	светло-серый / Шт.	5666325	6278 54 2	326						€/м			
GS-DI90210RW	белоснежный / Шт.	5666301	6278 54 0	326	GS-OT50CW	кремовый 2000 / Шт.	5680932	6279 88 1	311				
GS-DT70170CW	кремовый / Шт.	5665090	6278 26 1	314						€/шт.			
GS-DT70170LGR	светло-серый / Шт.	5665106	6278 26 2	314	GS-OT50FCW	кремовый / Шт.	5681106	6279 99 1	313				
GS-DT70170RW	белоснежный / Шт.	5665083	6278 26 0	314	GS-OT50FLGR	светло-серый / Шт.	5681113	6279 99 2	313				
GS-DT70210CW	кремовый / Шт.	5666059	6278 46 1	326	GS-OT50FRW	белоснежный / Шт.	5681090	6279 99 0	313				
GS-DT70210LGR	светло-серый / Шт.	5666066	6278 46 2	326						€/м			
GS-DT70210RW	белоснежный / Шт.	5666042	6278 46 0	326	GS-OT50LGR	светло-серый 2000 / Шт.	5680949	6279 88 2	311				
GS-DT90170CW	кремовый / Шт.	5665519	6278 36 1	314	GS-OT50RW	белоснежный 2000 / Шт.	5680925	6279 88 0	311				
GS-DT90170LGR	светло-серый / Шт.	5665526	6278 36 2	314						€/шт.			
GS-DT90170RW	белоснежный / Шт.	5665502	6278 36 0	314	GS-OTACW	кремовый / Шт.	5696063	6279 87 1	282				
GS-DT90210CW	кремовый / Шт.	5666363	6278 56 1	327	GS-OTACW	кремовый / Шт.	5696063	6279 87 1	288				
GS-DT90210LGR	светло-серый / Шт.	5666370	6278 56 2	327	GS-OTACW	кремовый / Шт.	5696063	6279 87 1	294				
GS-DT90210RW	белоснежный / Шт.	5666356	6278 56 0	327	GS-OTACW	кремовый / Шт.	5696063	6279 87 1	300				
					GS-OTACW	кремовый / Шт.	5696063	6279 87 1	306				
					GS-OTACW	кремовый / Шт.	5696063	6279 87 1	312				
					GS-OTACW	кремовый / Шт.	5696063	6279 87 1	318				
					GS-OTACW	кремовый / Шт.	5696063	6279 87 1	324				
GS-E70110CW	кремовый / Шт.	5659266	6277 07 1	284	GS-OTALGR	светло-серый / Шт.	5696100	6279 87 2	282				
GS-E70110LGR	светло-серый / Шт.	5659273	6277 07 2	284	GS-OTALGR	светло-серый / Шт.	5696100	6279 87 2	288				
GS-E70110RW	белоснежный / Шт.	5659228	6277 07 0	284	GS-OTALGR	светло-серый / Шт.	5696100	6279 87 2	294				
GS-E70130CW	кремовый / Шт.	5660521	6277 27 1	290	GS-OTALGR	светло-серый / Шт.	5696100	6279 87 2	300				
GS-E70130CW	кремовый / Шт.	5660521	6277 27 1	297	GS-OTALGR	светло-серый / Шт.	5696100	6279 87 2	306				
GS-E70130LGR	светло-серый / Шт.	5660538	6277 27 2	290	GS-OTALGR	светло-серый / Шт.	5696100	6279 87 2	312				
GS-E70130LGR	светло-серый / Шт.	5660538	6277 27 2	297	GS-OTALGR	светло-серый / Шт.	5696100	6279 87 2	318				
GS-E70130RW	белоснежный / Шт.	5660484	6277 27 0	290	GS-OTALGR	светло-серый / Шт.	5696100	6279 87 2	324				
GS-E70130RW	белоснежный / Шт.	5660484	6277 27 0	297	GS-OTALGR	светло-серый / Шт.	5696100	6279 87 2	282				
GS-E70170CW	кремовый / Шт.	5662471	6277 67 1	302	GS-OTALGR	светло-серый / Шт.	5696100	6279 87 2	288				
GS-E70170CW	кремовый / Шт.	5662471	6277 67 1	309	GS-OTALGR	светло-серый / Шт.	5696100	6279 87 2	294				
GS-E70170CW	кремовый / Шт.	5662471	6277 67 1	314	GS-OTARW	белоснежный / Шт.	5696056	6279 87 0	300				
GS-E70170LGR	светло-серый / Шт.	5662488	6277 67 2	302	GS-OTARW	белоснежный / Шт.	5696056	6279 87 0	306				
GS-E70170LGR	светло-серый / Шт.	5662488	6277 67 2	309	GS-OTARW	белоснежный / Шт.	5696056	6279 87 0	312				
GS-E70170RW	белоснежный / Шт.	5662464	6277 67 0	314	GS-OTARW	белоснежный / Шт.	5696056	6279 87 0	318				
GS-E70170RW	белоснежный / Шт.	5662464	6277 67 0	302	GS-OTARW	белоснежный / Шт.	5696056	6279 87 0	324				
GS-E70170RW	белоснежный / Шт.	5662464	6277 67 0	309	GS-OTARW	белоснежный / Шт.	5696056	6279 87 0	281				
GS-E70210CW	кремовый / Шт.	5664062	6278 07 1	321	GS-OTCW	кремовый 2000 / Шт.	5695820	6279 85 1	287				
GS-E70210CW	кремовый / Шт.	5664062	6278 07 1	327	GS-OTCW	кремовый 2000 / Шт.	5695820	6279 85 1	293				
GS-E70210LGR	светло-серый / Шт.	5664079	6278 07 2	321	GS-OTCW	кремовый 2000 / Шт.	5695820	6279 85 1	299				
GS-E70210LGR	светло-серый / Шт.	5664079	6278 07 2	327	GS-OTCW	кремовый 2000 / Шт.	5695820	6279 85 1	305				
GS-E70210RW	белоснежный / Шт.	5664055	6278 07 0	321	GS-OTCW	кремовый 2000 / Шт.	5695820	6279 85 1	311				
GS-E70210RW	белоснежный / Шт.	5664055	6278 07 0	327	GS-OTCW	кремовый 2000 / Шт.	5695820	6279 85 1	317				
GS-E90110CW	кремовый / Шт.	5659938	6277 17 1	285	GS-OTCW	кремовый 2000 / Шт.	5695820	6279 85 1	323				
GS-E90110LGR	светло-серый / Шт.	5659945	6277 17 2	285	GS-OTCW	кремовый 2000 / Шт.	5695820	6279 85 1	328				
GS-E90110RW	белоснежный / Шт.	5659921	6277 17 0	285	GS-OTCW	кремовый 2000 / Шт.	5695820	6279 85 1	283				
GS-E90130CW	кремовый / Шт.	5661061	6277 37 1	291	GS-OTFCW	кремовый / Шт.	5695943	6279 86 1	289				
GS-E90130CW	кремовый / Шт.	5661061	6277 37 1	297	GS-OTFCW	кремовый / Шт.	5695943	6279 86 1	295				
GS-E90130LGR	светло-серый / Шт.	5661078	6277 37 2	291	GS-OTFCW	кремовый / Шт.	5695943	6279 86 1	301				
GS-E90130LGR	светло-серый / Шт.	5661078	6277 37 2	297	GS-OTFCW	кремовый / Шт.	5695943	6279 86 1	307				
GS-E90130RW	белоснежный / Шт.	5661023	6277 37 0	291	GS-OTFCW	кремовый / Шт.	5695943	6279 86 1	313				
GS-E90130RW	белоснежный / Шт.	5661023	6277 37 0	297	GS-OTFCW	кремовый / Шт.	5695943	6279 86 1	319				
GS-E90170CW	кремовый / Шт.	5662884	6277 77 1	303									
GS-E90170CW	кремовый / Шт.	5662884	6277 77 1	309									
GS-E90170CW	кремовый / Шт.	5662884	6277 77 1	315									
GS-E90170LGR	светло-серый / Шт.	5662914	6277 77 2	303									

Тип	Размер/описание/матер	GTIN	Арт.-№	Цена	Стр.	Тип	Размер/описание/матер	GTIN	Арт.-№	Цена	Стр.			
GS-OTFCW	кремовый / Шт.	5695943	6279 86 1	€/шт.	325	GS-SFS90130CW	кремовый / Шт.	5660828	6277 32 1	€/шт.	289			
GS-OTFLGR	светло-серый / Шт.	5695981	6279 86 2		283	GS-SFS90130LGR	светло-серый / Шт.	5660835	6277 32 2		289			
GS-OTFLGR	светло-серый / Шт.	5695981	6279 86 2		289	GS-SFS90130RW	белоснежный / Шт.	5660811	6277 32 0		289			
GS-OTFLGR	светло-серый / Шт.	5695981	6279 86 2		295	GS-SFS90170CW	кремовый / Шт.	5662648	6277 72 1		301			
GS-OTFLGR	светло-серый / Шт.	5695981	6279 86 2		301	GS-SFS90170LGR	светло-серый / Шт.	5662679	6277 72 2		301			
GS-OTFLGR	светло-серый / Шт.	5695981	6279 86 2		307	GS-SFS90170RW	белоснежный / Шт.	5662631	6277 72 0		301			
GS-OTFLGR	светло-серый / Шт.	5695981	6279 86 2		313	GS-SI70110CW	кремовый / Шт.	5659082	6277 04 1		284			
GS-OTFLGR	светло-серый / Шт.	5695981	6279 86 2		319	GS-SI70110LGR	светло-серый / Шт.	5659099	6277 04 2		284			
GS-OTFLGR	светло-серый / Шт.	5695981	6279 86 2		325	GS-SI70110RW	белоснежный / Шт.	5659044	6277 04 0		284			
GS-OTFRW	белоснежный / Шт.	5695936	6279 86 0		283	GS-SI70130CW	кремовый / Шт.	5660330	6277 24 1		290			
GS-OTFRW	белоснежный / Шт.	5695936	6279 86 0		289	GS-SI70130LGR	светло-серый / Шт.	5660347	6277 24 2		290			
GS-OTFRW	белоснежный / Шт.	5695936	6279 86 0		295	GS-SI70130RW	белоснежный / Шт.	5660323	6277 24 0		290			
GS-OTFRW	белоснежный / Шт.	5695936	6279 86 0		301	GS-SI70170CW	кремовый / Шт.	5662372	6277 64 1		302			
GS-OTFRW	белоснежный / Шт.	5695936	6279 86 0		307	GS-SI70170LGR	светло-серый / Шт.	5662389	6277 64 2		302			
GS-OTFRW	белоснежный / Шт.	5695936	6279 86 0		313	GS-SI70170RW	белоснежный / Шт.	5662365	6277 64 0		302			
GS-OTFRW	белоснежный / Шт.	5695936	6279 86 0		319	GS-SI90110CW	кремовый / Шт.	5659747	6277 14 1		284			
GS-OTFRW	белоснежный / Шт.	5695936	6279 86 0		325	GS-SI90110LGR	светло-серый / Шт.	5659754	6277 14 2		284			
					€/м		GS-SI90110RW	белоснежный / Шт.	5659709		6277 14 0		284	
GS-OTLGR	светло-серый2000 / Шт.	5695868	6279 85 2			281	GS-SI90130CW	кремовый / Шт.	5660873		6277 34 1	290		
GS-OTLGR	светло-серый2000 / Шт.	5695868	6279 85 2			287	GS-SI90130LGR	светло-серый / Шт.	5660880		6277 34 2	290		
GS-OTLGR	светло-серый2000 / Шт.	5695868	6279 85 2			293	GS-SI90130RW	белоснежный / Шт.	5660866		6277 34 0	290		
GS-OTLGR	светло-серый2000 / Шт.	5695868	6279 85 2			299	GS-SI90170CW	кремовый / Шт.	5662716		6277 74 1	302		
GS-OTLGR	светло-серый2000 / Шт.	5695868	6279 85 2			305	GS-SI90170LGR	светло-серый / Шт.	5662723		6277 74 2	302		
GS-OTLGR	светло-серый2000 / Шт.	5695868	6279 85 2			311	GS-SI90170RW	белоснежный / Шт.	5662709		6277 74 0	302		
GS-OTLGR	светло-серый2000 / Шт.	5695868	6279 85 2			317	GS-ST70110CW	кремовый / Шт.	5659167		6277 06 1	284		
GS-OTLGR	светло-серый2000 / Шт.	5695868	6279 85 2			323	GS-ST70110LGR	светло-серый / Шт.	5659204		6277 06 2	284		
GS-OTLGR	светло-серый2000 / Шт.	5695868	6279 85 2	328		GS-ST70110RW	белоснежный / Шт.	5659150	6277 06 0	284				
GS-OTRW	белоснежный2000 / Шт.	5695813	6279 85 0	281		GS-ST70130CW	кремовый / Шт.	5660415	6277 26 1	290				
GS-OTRW	белоснежный2000 / Шт.	5695813	6279 85 0	287		GS-ST70130LGR	светло-серый / Шт.	5660422	6277 26 2	290				
GS-OTRW	белоснежный2000 / Шт.	5695813	6279 85 0	293		GS-ST70130RW	белоснежный / Шт.	5660408	6277 26 0	290				
GS-OTRW	белоснежный2000 / Шт.	5695813	6279 85 0	299		GS-ST70170CW	кремовый / Шт.	5662426	6277 66 1	302				
GS-OTRW	белоснежный2000 / Шт.	5695813	6279 85 0	305		GS-ST70170LGR	светло-серый / Шт.	5662433	6277 66 2	302				
GS-OTRW	белоснежный2000 / Шт.	5695813	6279 85 0	311		GS-ST70170RW	белоснежный / Шт.	5662419	6277 66 0	302				
GS-OTRW	белоснежный2000 / Шт.	5695813	6279 85 0	317		GS-ST90110CW	кремовый / Шт.	5659822	6277 16 1	284				
GS-OTRW	белоснежный2000 / Шт.	5695813	6279 85 0	323		GS-ST90110LGR	светло-серый / Шт.	5659860	6277 16 2	284				
GS-OTRW	белоснежный2000 / Шт.	5695813	6279 85 0	328		GS-ST90110RW	белоснежный / Шт.	5659815	6277 16 0	284				
				€/шт.			GS-ST90130CW	кремовый / Шт.	5660958	6277 36 1		290		
GS-S70110CW	кремовый2000 / Шт.	5658733	6277 00 1			280	GS-ST90130LGR	светло-серый / Шт.	5660965	6277 36 2	290			
GS-S70110LGR	светло-серый2000 / Шт.	5658740	6277 00 2			280	GS-ST90130RW	белоснежный / Шт.	5660941	6277 36 0	290			
GS-S70110RW	белоснежный2000 / Шт.	5658726	6277 00 0			280	GS-ST90170CW	кремовый / Шт.	5662761	6277 76 1	302			
GS-S70130CW	кремовый2000 / Шт.	5660040	6277 20 1			286	GS-ST90170LGR	светло-серый / Шт.	5662815	6277 76 2	302			
GS-S70130LGR	светло-серый2000 / Шт.	5660057	6277 20 2			286	GS-ST90170RW	белоснежный / Шт.	5662754	6277 76 0	302			
GS-S70130RW	белоснежный2000 / Шт.	5660002	6277 20 0			286								
GS-S70170CW	кремовый2000 / Шт.	5662181	6277 60 1		298						€/м			
GS-S70170LGR	светло-серый2000 / Шт.	5662198	6277 60 2		298	GS-TW70	2000 / Шт.	5659334	6277 09 0	285				
GS-S70170RW	белоснежный2000 / Шт.	5662174	6277 60 0		298	GS-TW70	2000 / Шт.	5659334	6277 09 0	291				
GS-S90110CW	кремовый2000 / Шт.	5659396	6277 10 1		280	GS-TW70	2000 / Шт.	5659334	6277 09 0	297				
GS-S90110LGR	светло-серый2000 / Шт.	5659402	6277 10 2		280	GS-TW70	2000 / Шт.	5659334	6277 09 0	303				
GS-S90110RW	белоснежный2000 / Шт.	5659389	6277 10 0		280	GS-TW70	2000 / Шт.	5659334	6277 09 0	309				
GS-S90130CW	кремовый2000 / Шт.	5660644	6277 30 1		286	GS-TW70	2000 / Шт.	5659334	6277 09 0	315				
GS-S90130LGR	светло-серый2000 / Шт.	5660651	6277 30 2		286	GS-TW70	2000 / Шт.	5659334	6277 09 0	321				
GS-S90130RW	белоснежный2000 / Шт.	5660606	6277 30 0		286	GS-TW70	2000 / Шт.	5659334	6277 09 0	327				
GS-S90170CW	кремовый2000 / Шт.	5662525	6277 70 1		298	GS-TW90	2000 / Шт.	5659341	6277 09 5	285				
GS-S90170LGR	светло-серый2000 / Шт.	5662532	6277 70 2		298	GS-TW90	2000 / Шт.	5659341	6277 09 5	291				
GS-S90170RW	белоснежный2000 / Шт.	5662518	6277 70 0		298	GS-TW90	2000 / Шт.	5659341	6277 09 5	297				
					€/шт.		GS-TW90	2000 / Шт.	5659341	6277 09 5			303	
GS-SA70110CW	кремовый / Шт.	5658863	6277 01 1			282	GS-TW90	2000 / Шт.	5659341	6277 09 5		309		
GS-SA70110LGR	светло-серый / Шт.	5658900	6277 01 2			282	GS-TW90	2000 / Шт.	5659341	6277 09 5		315		
GS-SA70110RW	белоснежный / Шт.	5658856	6277 01 0			282	GS-TW90	2000 / Шт.	5659341	6277 09 5		321		
GS-SA70130CW	кремовый / Шт.	5660170	6277 21 1			288	GS-TW90	2000 / Шт.	5659341	6277 09 5		327		
GS-SA70130LGR	светло-серый / Шт.	5660187	6277 21 2			288							€/шт.	
GS-SA70130RW	белоснежный / Шт.	5660163	6277 21 0			288								
GS-SA70170CW	кремовый / Шт.	5662259	6277 61 1	300		G-SVS70110CW	кремовый / Шт.	5667674	6279 76 1	281				
GS-SA70170LGR	светло-серый / Шт.	5662266	6277 61 2	300		G-SVS70110LGR	светло-серый / Шт.	5667681	6279 76 2	281				
GS-SA70170RW	белоснежный / Шт.	5662242	6277 61 0	300		G-SVS70110RW	белоснежный / Шт.	5667667	6279 76 0	281				
GS-SA90110CW	кремовый / Шт.	5659525	6277 11 1	282		G-SVS70130CW	кремовый / Шт.	5667711	6279 76 5	287				
GS-SA90110LGR	светло-серый / Шт.	5659563	6277 11 2	282		G-SVS70130CW	кремовый / Шт.	5667711	6279 76 5	293				
GS-SA90110RW	белоснежный / Шт.	5659518	6277 11 0	282		G-SVS70130LGR	светло-серый / Шт.	5667728	6279 76 6	287				
GS-SA90130CW	кремовый / Шт.	5660774	6277 31 1	288		G-SVS70130LGR	светло-серый / Шт.	5667728	6279 76 6	293				
GS-SA90130LGR	светло-серый / Шт.	5660781	6277 31 2	288		G-SVS70130RW	белоснежный / Шт.	5667704	6279 76 4	287				
GS-SA90130RW	белоснежный / Шт.	5660767	6277 31 0	288		G-SVS70130RW	белоснежный / Шт.	5667704	6279 76 4	293				
GS-SA90170CW	кремовый / Шт.	5662594	6277 71 1	300		G-SVS70170CW	кремовый / Шт.	5667759	6279 76 9	299				
GS-SA90170LGR	светло-серый / Шт.	5662600	6277 71 2	300		G-SVS70170CW	кремовый / Шт.	5667759	6279 76 9	305				
GS-SA90170RW	белоснежный / Шт.	5662587	6277 71 0	300		G-SVS70170CW	кремовый / Шт.	5667759	6279 76 9	311				
GS-SFS70110CW	кремовый / Шт.	5658979	6277 02 1	283		G-SVS70170LGR	светло-серый / Шт.	5667766	6279 77 0	299				
GS-SFS70110LGR	светло-серый / Шт.	5658986	6277 02 2	283		G-SVS70170LGR	светло-серый / Шт.	5667766	6279 77 0	305				
GS-SFS70110RW	белоснежный / Шт.	5658962	6277 02 0	283		G-SVS70170LGR	светло-серый / Шт.	5667766	6279 77 0	311				
GS-SFS70130CW	кремовый / Шт.	5660286	6277 22 1	289		G-SVS70170RW	белоснежный / Шт.	5667742	6279 76 8	299				
GS-SFS70130LGR	светло-серый / Шт.	5660293	6277 22 2	289		G-SVS70170RW	белоснежный / Шт.	5667742	6279 76 8	305				
GS-SFS70130RW	белоснежный / Шт.	5660248	6277 22 0	289		G-SVS70170RW	белоснежный / Шт.	5667742	6279 76 8	311				
GS-SFS70170CW	кремовый / Шт.	5662327	6277 62 1	301		G-SVS70210CW	кремовый / Шт.	5667797	6279 77 3	317				
GS-SFS70170LGR	светло-серый / Шт.	5662334	6277 62 2	301	G-SVS70210CW	кремовый / Шт.	5667797	6279 77 3	323					
GS-SFS70170RW	белоснежный / Шт.	5662310	6277 62 0	301	G-SVS70210LGR	светло-серый / Шт.	5667803	6279 77 4	317					
GS-SFS90110CW	кремовый / Шт.	5659631	6277 12 1	283	G-SVS70210LGR	светло-серый / Шт.	5667803	6279 77 4	323					
GS-SFS90110LGR	светло-серый / Шт.	5659648	6277 12 2	283	G-SVS70210RW	белоснежный / Шт.	5667780	6279 77 2	317					
GS-SFS90110RW	белоснежный / Шт.	5659624	6277 12 0	283	G-SVS70210RW	белоснежный / Шт.	5667780	6279 77 2	323					

06_LFS_Masterkatalog_Länder_2012 / ru / 19/03/2012 (LLEXPOT_01421)

Указатель по типам

Установка GTIN: Код страны 40 Код производителя 1219

Индивидуальный GTIN 5647589

Тип	Размер/описание/матер	GTIN	Арт.-№	Цена	Стр.	Тип	Размер/описание/матер	GTIN	Арт.-№	Цена	Стр.		
G-SVS9010CW	кремовый / Шт.	5667834	6279 77 7	€/шт.	282	ISSGU140110	черный / GUM	5161943	6290 17 6	€/шт.	376		
G-SVS9010LGR	светло-серый / Шт.	5667841	6279 77 8		282	ISSGU70110	черный / GUM	5161882	6290 17 0		375		
G-SVS9010RW	белоснежный / Шт.	5667827	6279 77 6		282	ISSGU70140	черный / GUM	5161936	6290 17 4		373		
G-SVS90130CW	кремовый / Шт.	5667872	6279 78 1		288	ISSGU70140	черный / GUM	5161936	6290 17 4		374		
G-SVS90130CW	кремовый / Шт.	5667872	6279 78 1		294	ISSGUDM45	/ GUM	5817055	6290 37 2		383		
G-SVS90130LGR	светло-серый / Шт.	5667889	6279 78 2		288								
G-SVS90130LGR	светло-серый / Шт.	5667889	6279 78 2		294	ISSHS140250EL	/ Алюминий / EL	5161264	6290 02 3		388		
G-SVS90130RW	белоснежный / Шт.	5667865	6279 78 0		288	ISSHS140250RW	белоснежный / Алюминий	5161226	6290 02 0		388		
G-SVS90130RW	белоснежный / Шт.	5667865	6279 78 0		294	ISSHS140500RW	алюминиевый / Алюминий / EL	5161325	6290 03 3		388		
G-SVS90170CW	кремовый / Шт.	5667919	6279 78 5		300	ISSHS140500RW	белоснежный / Алюминий	5161288	6290 03 0		388		
G-SVS90170CW	кремовый / Шт.	5667919	6279 78 5		311	ISSHS140700RW	алюминиевый / Алюминий / EL	5161387	6290 04 3		388		
G-SVS90170CW	кремовый / Шт.	5667919	6279 78 5		306	ISSHS140700RW	белоснежный / Алюминий	5161349	6290 04 0		388		
G-SVS90170LGR	светло-серый / Шт.	5667926	6279 78 6		306	ISSHS4 610T3LGR	светло-серый / Шт.	5143918	6286 70 2		387		
G-SVS90170LGR	светло-серый / Шт.	5667926	6279 78 6		300	ISSHS4 610T3RW	белоснежный / Шт.	5143888	6286 70 0		387		
G-SVS90170LGR	светло-серый / Шт.	5667926	6279 78 6		311	ISSHS4SR40	черный графит / Шт.	5144090	6286 81 0		387		
G-SVS90170RW	белоснежный / Шт.	5667902	6279 78 4		300	ISSHS6EL	алюминиевый / Алюминий / EL	5161561	6290 07 3		388		
G-SVS90170RW	белоснежный / Шт.	5667902	6279 78 4		306								
G-SVS90170RW	белоснежный / Шт.	5667902	6279 78 4		311	ISSRGU	черный / GUM	5428152	6290 17 8		377		
G-SVS90210CW	кремовый / Шт.	5667957	6279 78 9		318	ISSRHSM45EL	/ Алюминий / EL	5428145	6290 09 1		389		
G-SVS90210CW	кремовый / Шт.	5667957	6279 78 9		324	ISSRHSM45RW	белоснежный / Алюминий	5428138	6290 09 0		389		
G-SVS90210LGR	светло-серый / Шт.	5667964	6279 79 0		318	ISSRM45EL	/ Алюминий / EL	5428107	6290 08 7		377		
G-SVS90210LGR	светло-серый / Шт.	5667964	6279 79 0		324	ISSRM45FEL	/ Алюминий / EL	5459101	6290 09 7		378		
G-SVS90210RW	белоснежный / Шт.	5667940	6279 78 8		318	ISSRM45FRW	белоснежный / Алюминий	5459095	6290 09 5		378		
G-SVS90210RW	белоснежный / Шт.	5667940	6279 78 8		324	ISSRM45RW	белоснежный / Алюминий	5428091	6290 08 6		377		
HAT30	синий / Полиамид	5465249	6290 20 1		386	ISSSF	хром/черный / Шт.	5161981	6290 18 0		385		
IKR4RW		5616559	6288 36 5		396	ISST70140BEL	/ Алюминий / EL	5161219	6290 01 3		374		
IKR4RW		5616559	6288 36 5		396	ISST70140BRW	белоснежный / Алюминий	5161202	6290 01 0		374		
IKR-6 RW	белоснежный	5889373	6119 31 9		396	ISST70140EL	/ Алюминий / EL	5160670	6288 93 3		373		
IKR-6 RW	белоснежный	5889373	6119 31 9		396	ISST70140RW	белоснежный / Алюминий	5160663	6288 93 0		373		
IOP3CW	кремовый / Шт.	5144892	6287 08 1		€/шт.	330	ISSZ70140	белоснежный / Шт. / FSK	5161868		6290 16 0	€/шт.	373
IOP3LGR	светло-серый / Шт.	5144908	6287 08 2			330	ISSZ70140	белоснежный / Шт. / FSK	5161868		6290 16 0		374
IOP3RW	белоснежный / Шт.	5144885	6287 08 0			330	KA-ZKB AL1	алюминиевый лак	5677888		6117 98 7		414
ISS110100FEL	/ Алюминий / EL	5477402	6289 04 3			380	KA-ZKB RW1	белоснежный	5677864		6117 98 5		414
ISS110100FRW	белоснежный / Алюминий	5477013	6289 04 0			380	KA-ZKB SWGR1	черный	5677871		6117 98 6		414
ISS110100REL	/ Алюминий / EL	5477426	6289 06 3	379									
ISS110100RRW	белоснежный / Алюминий	5477037	6289 06 0	379									
ISS140100FEL	/ Алюминий / EL	5477020	6289 05 3	382		KG2CW	кремовый / Алюминий	5146582	6287 70 1	361			
ISS140100FRW	белоснежный / Алюминий	5477419	6289 05 0	382		KG2CW	кремовый / Алюминий	5146674	6287 71 1	361			
ISS140100REL	/ Алюминий / EL	5477044	6289 07 3	381									
ISS140100RRW	белоснежный / Алюминий	5477433	6289 07 0	381		KG2EL	/ Алюминий / EL	5146704	6287 72 3	361			
ISS140110EL	/ Алюминий / EL	5160908	6288 96 3	376		KG2EL	/ Алюминий / EL	5146742	6287 73 3	361			
ISS140110RW	белоснежный / Алюминий	5160861	6288 96 0	376									
ISS70110EL	/ Алюминий / EL	5160748	6288 94 3	375		KG2LGR	светло-серый / Алюминий	5146612	6287 70 2	361			
ISS70110RW	белоснежный / Алюминий	5160731	6288 94 0	375		KG2LGR	светло-серый / Алюминий	5146681	6287 71 2	361			
ISS70110STKRW	белоснежный / Шт.	5809142	6286 54 0	372		KG2RW	белоснежный / Алюминий	5146575	6287 70 0	361			
ISS70110STSRW	белоснежный / Шт.	5809135	6286 53 0	372		KG2RW	белоснежный / Алюминий	5146643	6287 71 0	361			
ISS98B	белоснежный / ПВХ	5144045	6286 80 0	372									
ISS98KF	/ Шт. / FS	5144052	6286 80 2	372		KL80A	/ Полиамид	5148777	6288 64 0	269			
ISSAH	/ Алюминий / EL	5162001	6290 18 4	385		KL80A	/ Полиамид	5148777	6288 64 0	273			
ISSBP110100RW	белоснежный / Шт.	5816966	6290 33 0	379		KL80A	/ Полиамид	5148777	6288 64 0	277			
ISSBP110100RW	алюминиевый белый / Шт.	5816980	6290 33 1	379		KL80A	/ Полиамид	5148777	6288 64 0	285			
ISSBP140100RW	белоснежный / Шт.	5816997	6290 33 6	381		KL80A	/ Полиамид	5148777	6288 64 0	291			
ISSBP140100RW	алюминиевый белый / Шт.	5817000	6290 33 7	381		KL80A	/ Полиамид	5148777	6288 64 0	297			
ISSBP140110RW	белоснежный / Шт. / FSK	5161752	6290 13 0	376		KL80A	/ Полиамид	5148777	6288 64 0	303			
ISSBP140110RW	алюминиевый белый / Шт. / FSK	5161769	6290 13 4	376		KL80A	/ Полиамид	5148777	6288 64 0	309			
ISSBP70110RW	белоснежный / Шт. / FSK	5161578	6290 10 0	375		KL80A	/ Полиамид	5148777	6288 64 0	315			
ISSBP70110RW	алюминиевый белый / Шт. / FSK	5161585	6290 10 4	375		KL80A	/ Полиамид	5148777	6288 64 0	321			
ISSBP70140RW	белоснежный / Шт. / FSK	5161691	6290 12 0	373		KL80A	/ Полиамид	5148777	6288 64 0	327			
ISSBP70140RW	белоснежный / Шт. / FSK	5161691	6290 12 0	374		KL80A	/ Полиамид	5148777	6288 64 0	336			
ISSBP70140RW	алюминиевый белый / Шт. / FSK	5161707	6290 12 4	373		KL80A	/ Полиамид	5148777	6288 64 0	340			
ISSBP70140RW	алюминиевый белый / Шт. / FSK	5161707	6290 12 4	374		KL80A	/ Полиамид	5148777	6288 64 0	343			
ISSBPD45RW	белоснежный / Шт.	5817017	6290 34 7	383									
ISSBPD45RW	алюминиевый белый / Шт.	5817024	6290 34 8	383									
ISSBW70140RW	белоснежный / Шт. / FSK	5161813	6290 15 0	373	KNW1	черный / POM	6014514	6178 52 7	238				
ISSBW70140RW	белоснежный / Шт. / FSK	5161813	6290 15 0	374	KNW1	черный / POM	6014514	6178 52 7	244				
ISSDB	/ Шт. / FS	5162049	6290 18 6	385	KNW2	черный / POM	6014637	6178 52 9	238				
ISSDHSM45EL	/ Алюминий / EL	5811794	6289 98 2	389	KNW2	черный / POM	6014637	6178 52 9	244				
ISSDHSM45RW	белоснежный / Алюминий	5811787	6289 98 0	389									
ISSDM45EL	/ Алюминий / EL	5773870	6289 97 2	383									
ISSDM45FEL	/ Алюминий / EL	5773924	6289 97 6	384	KS70110	/ Шт. / FS	5680697	6279 80 2	358				
ISSDM45FRW	белоснежный / Алюминий	5773887	6289 97 4	384	KS70130	/ Шт. / FS	5680703	6279 80 4	358				
ISSDM45RW	белоснежный / Алюминий	5773863	6289 97 0	383	KS70170	/ Шт. / FS	5680734	6279 80 6	358				
ISSGU110100	/ GUM	5817031	6290 35 8	379	KS-B AL1	алюминиевый лак	5405931	6117 63 8	409				
ISSGU140100	/ GUM	5817048	6290 36 2	381	KS-B RW1	белоснежный	5405924	6117 63 7	409				

Тип	Размер/описание/матер	GTIN	Арт.-№	Цена	Стр.	Тип	Размер/описание/матер	GTIN	Арт.-№	Цена	Стр.	
KS-B SWGR1	черный	5701064	6117 63 9	€/шт.	409	LD 300100EC	желтый/ PPO	5704942	6149 45 8	€/шт.	181	
						LD 300100HB45C	желтый/ PPO	5704461	6149 25 5			179
						LD 300100HB90C	желтый/ PPO	5704553	6149 28 5			179
						LD 300100HCC	желтый/ PPO	5704867	6149 41 8			180
KSN1	светло-серый 4,5/ PP	6014279	6178 52 0	€/100 шт.	238	LD 300100HCRC	желтый/ PPO	5704881	6149 43 0	€/шт.	180	
						LD 300100HTC	желтый/ PPO	5704645	6149 33 0			180
KSN1	светло-серый 4,5/ PP	6014279	6178 52 0	€/100 шт.	244	LD 300100VBF45C	желтый/ PPO	5704195	6149 14 3	€/шт.	179	
						LD 300100VBF90C	желтый/ PPO	5704317	6149 18 9			180
KSN2	светло-серый 6/ PP	6014392	6178 52 2	€/100 шт.	238	LD 300100VBR45C	желтый/ PPO	5704225	6149 16 1	€/шт.	180	
						LD 300100VBR90C	желтый/ PPO	5704386	6149 21 5			180
KSN2	светло-серый 6/ PP	6014392	6178 52 2	€/100 шт.	244	LD 300220RC	желтый/ PPO	5705109	6149 53 3	€/шт.	183	
						LD 300TDO	желтый/ PPO	5704676	6149 33 6			180
KSP170	152/ шт. / FS	5680741	6279 81 0	€/шт.	358					€/м		
KSP210	192/ шт. / FS	5680758	6279 81 2	€/шт.	358	LD 50050CCY	желтый/ PPO	5703617	6149 02 1	€/м	170	
KSR20020	серый 28/ PE	6018598	6249 84 2	€/шт.	190	LD 50050CSY	желтый/ PPO	5703679	6149 05 0	€/шт.	170	
						KSR20030	серый 34/ PE	6018710	6249 84 4			191
KSR30030	серый 34/ PE	5691020	6249 84 5	192	LD 50050HB30C					желтый/ PPO	5704393	
					KSR40040	серый 47,7/ PE	6018833	6249 84 6	194	LD 50050HB45C	желтый/ PPO	5704409
KSR40060	серый 47/ PE	6018956	6249 84 8	196						LD 50050HB90C	желтый/ PPO	5704492
					KSR60060	серый 67,7/ PE	6019076	6249 85 0	198	LD 50050HCC	желтый/ PPO	5704812
KSR60100	серый 104/ PE	5020325	6249 85 2	200						LD 50050HTC	желтый/ PPO	5704560
					KSR60150	серый 154/ PE	5020387	6249 85 4	202	LD 50050VBF30C	желтый/ PPO	5704072
KSR60200	серый 204/ PE	5020394	6249 85 6	204						LD 50050VBF45C	желтый/ PPO	5704140
					KSR80080	серый 84/ PE	5691037	6249 86 5	206	LD 50050VBF90C	желтый/ PPO	5704263
KUPP	105 132/ V2A	5149071	6288 68 0	328						LD 50050VBR90C	желтый/ PPO	5704324
					LD 100100CCY	желтый/ PPO	5703624	6149 02 7	173	LD 50050VTR	желтый/ PPO	5704683
LD 100100CY	желтый/ PPO	5703563	6149 00 1	173						LD C100100	желтый/ PPO	5704027
					LD 100100EC	желтый/ PPO	5704911	6149 44 0	175	LD C220100	желтый/ PPO	5704034
LD 100100HB30C	желтый/ PPO	5704515	6149 27 3	173						LD C300100	желтый/ PPO	5704041
					LD 100100HB45C	желтый/ PPO	5704430	6149 23 7	173	LD C50050	желтый/ PPO	5703570
LD 100100HB90C	желтый/ PPO	5704508	6149 26 7	173						LD CT-F	/ шт.	5705284
					LD 100100HCC	желтый/ PPO	5704829	6149 40 6	175	LD CT-FC	/ шт.	5705291
LD 100100HCC	желтый/ PPO	5704829	6149 40 6	175						LD CT-H	/ шт.	5705307
					LD 100100HTC	желтый/ PPO	5704577	6149 30 0	174	LD CT-HC	/ шт.	5705314
LD 100100RC	желтый/ PPO	5705079	6149 51 5	182						LD D050050	желтый/ PPO	5705062
					LD 100100VBF30C	желтый/ PPO	5704089	6149 09 6	173	LD D050050C	желтый/ PPO	5705055
LD 100100VBF45C	желтый/ PPO	5704157	6149 13 1	174						LD D080	желтый/ PPO	5705031
					LD 100100VBF90C	желтый/ PPO	5704270	6149 17 6	174	LD DOR100-300	желтый/ PPO	5705321
LD 100100VBR30C	желтый/ PPO	5704102	6149 11 0	174						LD E0100	желтый/ PPO	5704980
					LD 100100VBR45C	желтый/ PPO	5704201	6149 14 9	174	LD E050	желтый/ PPO	5704973
LD 100100VBR90C	желтый/ PPO	5704331	6149 20 3	174						LD FH50-2	2000/ PPO	5705116
					LD 100100VTC	желтый/ PPO	5704706	6149 35 4	175	LD FH88-2	2000/ PPO	5705123
LD 100100VTR	желтый/ PPO	5704737	6149 36 0	175						LD FHS50-350	350/ PPO	5705130
					LD 100-88EA	желтый/ PPO	5704997	6149 47 6	175	LD MC100	100/ V2A	5705161
LD 100TDO	желтый/ PPO	5704584	6149 30 6	174						LD MC220	220/ V2A	5705178
					LD 100VT90F	желтый/ PPO	5704744	6149 36 6	182	LD MC300	300/ V2A	5705147
LD 200VT90F	желтый/ PPO	5704799	6149 38 4	182						LD MC50	50/ V2A	5705154
					LD 220100CCY	желтый/ PPO	5703655	6149 03 3	176	LD ST220-100	/ шт.	5705215
LD 220100CY	желтый/ PPO	5703594	6149 00 7	176						LD ST50	/ шт.	5705239
					LD 220100EC	желтый/ PPO	5704928	6149 44 6	178	LD ST50-100	/ шт.	5705222
LD 220100HB30C	желтый/ PPO	5704447	6149 24 3	176						LD ST-UNI	/ шт.	5705246
					LD 220100HB45C	желтый/ PPO	5704454	6149 24 9	176	LD UNI TO	желтый/ PPO	5774464
LD 220100HB90C	желтый/ PPO	5704522	6149 27 9	176						LD LK4 15015	серый камень 2000/ ПВХ	6000050
					LD 220100HCC	желтый/ PPO	5704850	6149 41 2	178	LD LK4 30015	серый камень 2000/ ПВХ	6000173
LD 220100HCRC	желтый/ PPO	5704874	6149 42 4	177						LD LK4 30025	серый камень 2000/ ПВХ	6000296
					LD 220100HTC	желтый/ PPO	5704621	6149 31 8	177	LD LK4 40025	серый камень 2000/ ПВХ	6000418
LD 220-100RC	желтый/ PPO	5704614	6149 31 2	183						LD LK4 40040	серый камень 2000/ ПВХ	6000531
					LD 220100RCL	желтый/ PPO	5705093	6149 52 7	183	LD LK4 40060	серый камень 2000/ ПВХ	6000654
LD 220100RCR	желтый/ PPO	5705086	6149 52 1	183						LD LK4 40080	серый камень 2000/ ПВХ	6000777
					LD 220100VBF30C	желтый/ PPO	5704096	6149 10 2	176	LD LK4 40100	серый камень 2000/ ПВХ	6000890
LD 220100VBF45C	желтый/ PPO	5704164	6149 13 7	177						LD LK4 60015	серый камень 2000/ ПВХ	6001132
					LD 220100VBF90C	желтый/ PPO	5704287	6149 18 3	177	LD LK4 60025	серый камень 2000/ ПВХ	6001255
LD 220100VBR30C	желтый/ PPO	5704133	6149 11 6	177						LD LK4 60040	серый камень 2000/ ПВХ	6001378
					LD 220100VBR45C	желтый/ PPO	5704218	6149 15 5	177	LD LK4 60060	серый камень 2000/ ПВХ	6001491
LD 220100VBR90C	желтый/ PPO	5704348	6149 20 9	177						LD LK4 60080	серый камень 2000/ ПВХ	6001613
					LD 220100VTC	желтый/ PPO	5704751	6149 37 2	178	LD LK4 60100	серый камень 2000/ ПВХ	6001736
LD 220100VTR	желтый/ PPO	5704768	6149 37 8	178						LD LK4 60120	серый камень 2000/ ПВХ	6001859
					LD 220-2-88EA	желтый/ PPO	5705000	6149 48 2	178	LD LK4 80025	серый камень 2000/ ПВХ	6002214
LD 220TDO	желтый/ PPO	5704638	6149 32 4	177						LD LK4 80040	серый камень 2000/ ПВХ	6002337
					LD 300100CCY	желтый/ PPO	5703662	6149 03 9	179	LD LK4 80060	серый камень 2000/ ПВХ	6002450
LD 300100CY	желтый/ PPO	5703600	6149 01 3	179						LD LK4 80080	серый камень 2000/ ПВХ	6002573
										LD LK4 80100	серый камень 2000/ ПВХ	6002696
				€/м		LD LK4 80120	серый камень 2000/ ПВХ	6002818	6178 06 1	225		

06_LFS_Masterkatalog_Länder_2012 / ru / 19/03/2012 (LLEXPOT_01421)

Указатель по типам

Установка GTIN: Код страны 40 Код производителя 1219

Индивидуальный GTIN 5647589

Тип	Размер/описание/матер	GTIN	Арт.-№	Цена	Стр.	Тип	Размер/описание/матер	GTIN	Арт.-№	Цена	Стр.		
LK4 D 100	серый камень 107,4/ пвх	6040803	6178 49 0	€/м	221	LKM F60060FS	белоснежный 180/ шт. / FSK	6503414	6249 48 5	€/шт.	197		
LK4 D 100	серый камень 107,4/ пвх	6040803	6178 49 0		223	LKM F60100FS	220/ шт. / FS	6312559	6248 00 4		200		
LK4 D 100	серый камень 107,4/ пвх	6040803	6178 49 0		224	LKM F60100FS	белоснежный 220/ шт. / FSK	6314713	6249 50 7		200		
LK4 D 100	серый камень 107,4/ пвх	6040803	6178 49 0		227	LKM F60150FS	270/ шт. / FS	6312610	6248 01 2		201		
LK4 D 100	серый камень 107,4/ пвх	6040803	6178 49 0		228	LKM F60150FS	белоснежный 270/ шт. / FSK	6314775	6249 51 5		201		
LK4 D 120	серый камень 127,8/ пвх	6040926	6178 49 2		223	LKM F60200FS	320/ шт. / FS	6312672	6248 02 0		203		
LK4 D 120	серый камень 127,8/ пвх	6040926	6178 49 2		225	LKM F60200FS	белоснежный 320/ шт. / FSK	6314836	6249 52 3		203		
LK4 D 120	серый камень 127,8/ пвх	6040926	6178 49 2		227	LKM F80080FS	240/ шт. / FS	5699026	6248 32 8		205		
LK4 D 120	серый камень 127,8/ пвх	6040926	6178 49 2		229	LKM F80080FS	белоснежный 240/ шт. / FSK	5699095	6248 42 8		205		
LK4 D 15	серый камень 20/ пвх	6040209	6178 48 0		220	LKM I40040FS	160/ шт. / FS	6652150	6247 65 2		193		
LK4 D 15	серый камень 20/ пвх	6040209	6178 48 0		222	LKM I40040FS	белоснежный 160/ шт. / FSK	6652211	6249 16 7		193		
LK4 D 15	серый камень 20/ пвх	6040209	6178 48 0		226	LKM I40060FS	160/ шт. / FS	6313150	6247 66 0		195		
LK4 D 25	серый камень 31/ пвх	6040322	6178 48 2		220	LKM I40060FS	белоснежный 160/ шт. / FSK	6314478	6249 17 5		195		
LK4 D 25	серый камень 31/ пвх	6040322	6178 48 2		220	LKM I60060FS	180/ шт. / FS	6977185	6248 12 8		197		
LK4 D 25	серый камень 31/ пвх	6040322	6178 48 2		222	LKM I60060FS	белоснежный 180/ шт. / FSK	6977123	6249 61 2		197		
LK4 D 25	серый камень 31/ пвх	6040322	6178 48 2		223	LKM I60100FS	180/ шт. / FS	6313396	6248 14 4		199		
LK4 D 25	серый камень 31/ пвх	6040322	6178 48 2		226	LKM I60100FS	белоснежный 180/ шт. / FSK	6315079	6249 63 9		199		
LK4 D 25	серый камень 31/ пвх	6040322	6178 48 2		227	LKM I60150FS	180/ шт. / FS	6313457	6248 15 2		201		
LK4 D 40	серый камень 46,2/ пвх	6040445	6178 48 4		221	LKM I60150FS	белоснежный 180/ шт. / FSK	6315130	6249 64 7		201		
LK4 D 40	серый камень 46,2/ пвх	6040445	6178 48 4		222	LKM I60200FS	180/ шт. / FS	6313518	6248 16 0		203		
LK4 D 40	серый камень 46,2/ пвх	6040445	6178 48 4		224	LKM I60200FS	белоснежный 180/ шт. / FSK	6315192	6249 65 5		203		
LK4 D 40	серый камень 46,2/ пвх	6040445	6178 48 4		226	LKM I80080FS	160/ шт. / FS	5699040	6248 33 6		205		
LK4 D 40	серый камень 46,2/ пвх	6040445	6178 48 4		228	LKM I80080FS	белоснежный 160/ шт. / FSK	5699118	6248 43 6		205		
LK4 D 60	серый камень 66,4/ пвх	6040568	6178 48 6		221							€/100 шт.	
LK4 D 60	серый камень 66,4/ пвх	6040568	6178 48 6		222	LKM K140	25140/ шт. / FS	6119295	6249 88 8		208		
LK4 D 60	серый камень 66,4/ пвх	6040568	6178 48 6		224	LKM K80	2580/ шт. / FS	6119233	6249 88 4		207	€/шт.	
LK4 D 60	серый камень 66,4/ пвх	6040568	6178 48 6		226								
LK4 D 60	серый камень 66,4/ пвх	6040568	6178 48 6		228	LKM KF 60100	/ шт. / FS	5685081	6249 88 1		199		
LK4 D 80	серый камень 87/ пвх	6040681	6178 48 8		221	LKM SV20	4519,7/ шт. / G	6652754	6247 43 1		190		
LK4 D 80	серый камень 87/ пвх	6040681	6178 48 8		223	LKM SV30	53,829,5/ шт. / G	6118991	6247 43 4		191		
LK4 D 80	серый камень 87/ пвх	6040681	6178 48 8		224	LKM SV30	53,829,5/ шт. / G	6118991	6247 43 4		192		
LK4 D 80	серый камень 87/ пвх	6040681	6178 48 8		227	LKM SV40	7629,6/ V2A	6315253	6247 45 8		193		
LK4 D 80	серый камень 87/ пвх	6040681	6178 48 8		228	LKM SV40	7629,6/ V2A	6315253	6247 45 8		195		
LK4 DM 15	серый камень 20/ пвх	5049531	6178 47 9		220	LKM SV60	7550/ V2A	6315314	6247 46 6		197		
						LKM SV60	7550/ V2A	6315314	6247 46 6		199		
LK4 H	серый камень 56/ PS	6008339	6178 09 2		238	LKM SV60	7550/ V2A	6315314	6247 46 6		201		
						LKM SV60	7550/ V2A	6315314	6247 46 6		203		
LK4 N 60015	серый камень 2000/ пвх	6004850	6178 20 1		226	LKM SV80	7565,6/ шт.	5699019	6247 47 2		205		
LK4 N 60025	серый камень 2000/ пвх	6004973	6178 20 3		226	LKM T40040FS	280/ шт. / FS	6652396	6247 72 5		193		
LK4 N 60040	серый камень 2000/ пвх	6005093	6178 20 5		226	LKM T40040FS	белоснежный 280/ шт. / FSK	6652457	6249 25 6		193		
LK4 N 60060	серый камень 2000/ пвх	6005215	6178 20 7		226	LKM T40060FS	300/ шт. / FS	6317592	6247 73 3		195		
LK4 N 60080	серый камень 2000/ пвх	6005307	6178 20 9		227	LKM T40060FS	белоснежный 300/ шт. / FSK	6318018	6249 26 4		195		
LK4 N 60100	серый камень 2000/ пвх	6005406	6178 21 1		227	LKM T60060FS	300/ шт. / FS	6503599	6248 18 7		197		
LK4 N 60120	серый камень 2000/ пвх	6005505	6178 21 3	227	LKM T60060FS	белоснежный 300/ шт. / FSK	6503537	6249 67 1	197				
LK4 N 80025	серый камень 2000/ пвх	6005802	6178 22 5	227	LKM T60100FS	340/ шт. / FS	6317837	6248 20 9	199				
LK4 N 80040	серый камень 2000/ пвх	6005932	6178 22 7	228	LKM T60100FS	белоснежный 340/ шт. / FSK	6318254	6249 70 1	199				
LK4 N 80060	серый камень 2000/ пвх	6006052	6178 22 9	228	LKM T60150FS	390/ шт. / FS	6317899	6248 21 7	201				
LK4 N 80080	серый камень 2000/ пвх	6006175	6178 23 1	228	LKM T60150FS	белоснежный 390/ шт. / FSK	6318315	6249 72 8	201				
LK4 N 80100	серый камень 2000/ пвх	6006298	6178 23 3	228	LKM T60200FS	440/ шт. / FS	6317950	6248 22 5	203				
LK4 N 80120	серый камень 2000/ пвх	6006410	6178 23 6	229	LKM T60200FS	белоснежный 440/ шт. / FSK	6318377	6249 73 6	203				
					LKM T80080FS	300/ шт. / FS	5699057	6248 34 0	205				
					LKM T80080FS	белоснежный 300/ шт. / FSK	5699125	6248 45 0	205				
LKM A40040FS	160/ шт. / FS	6652273	6247 56 3	193	LKM TWS55	200055/ шт. / FS	6644896	6249 87 6	207				
LKM A40040FS	белоснежный 160/ шт. / FSK	6652334	6249 08 6	193	LKM TWS75	2000/ шт. / FS	5762898	6249 88 0	207				
LKM A40060FS	160/ шт. / FS	6312733	6247 57 1	195						€/шт.			
LKM A40060FS	белоснежный 160/ шт. / FSK	6314232	6249 09 4	195	LKM Z100	9630/ шт. / FS	6315499	6249 92 2	207				
LKM A60060FS	180/ шт. / FS	6977062	6248 04 7	197	LKM Z150	14630/ шт. / FS	6315611	6249 96 5	207				
LKM A60060FS	белоснежный 180/ шт. / FSK	6503650	6249 55 8	197	LKM Z200	16630/ шт. / FS	6315673	6249 98 1	207				
LKM A60100FS	180/ шт. / FS	6312979	6248 06 3	199	LKM Z60	4630/ шт. / FS	6315376	6249 90 6	207				
LKM A60100FS	белоснежный 180/ шт. / FSK	6314898	6249 57 4	199						€/м			
LKM A60150FS	180/ шт. / FS	6313037	6248 07 1	201									
LKM A60150FS	белоснежный 180/ шт. / FSK	6314959	6249 58 2	201	LKM20020FS	2000/ шт. / FS	6651672	6246 96 6	190				
LKM A60200FS	180/ шт. / FS	6313099	6248 09 8	203	LKM20020FS	белоснежный 2000/ шт. / FSK	6651795	6248 46 2	190				
LKM A60200FS	белоснежный 180/ шт. / FSK	6315017	6249 59 0	203	LKM20030FS	2000/ шт. / FS	6118878	6246 97 4	191				
LKM A80080FS	200/ шт. / FS	5699033	6248 33 2	205	LKM20030FS	белоснежный 2000/ шт. / FSK	6119059	6248 47 0	191				
LKM A80080FS	белоснежный 200/ шт. / FSK	5699101	6248 43 2	205									
LKM E40040FS	40/ шт. / FS	6652631	6247 88 1	194	LKM30030FS	2000/ шт. / FS	5690955	6246 98 2	192				
LKM E40040FS	белоснежный 40/ шт. / FSK	6652693	6249 41 8	194	LKM30030RW	белоснежный 2000/ шт.	5690962	6248 48 2	192				
LKM E40060FS	60/ шт. / FS	6575114	6247 90 3	196									
LKM E40060FS	белоснежный 60/ шт. / FSK	6575350	6249 42 6	196	LKM40040FS	2000/ шт. / FS	6651733	6246 99 0	193				
LKM E60060FS	63/ шт. / FS	6503353	6248 28 4	198	LKM40040FS	белоснежный 2000/ шт. / FSK	6651856	6248 49 7	193				
LKM E60060FS	белоснежный 63/ шт. / FSK	6503292	6249 79 5	198	LKM40060FS	2000/ шт. / FS	6311897	6247 01 6	195				
LKM E60100FS	100/ шт. / FS	6575596	6248 30 6	200	LKM40060FS	белоснежный 2000/ шт. / FSK	6313570	6248 51 9	195				
LKM E60100FS	белоснежный 100/ шт. / FSK	6575770	6249 81 7	200									
LKM E60150FS	150/ шт. / FS	6575657	6248 31 4	202	LKM60060FS	2000/ шт. / FS	6977369	6247 09 1	197				
LKM E60150FS	белоснежный 150/ шт. / FSK	6575831	6249 82 5	202	LKM60060FS	белоснежный 2000/ шт. / FSK	6977307	6248 60 8	197				
LKM E60200FS	200/ шт. / FS	6575718	6248 32 2	204	LKM60100FS	2000/ шт. / FS	6312139	6247 11 3	199				
LKM E60200FS	белоснежный 200/ шт. / FSK	6575893	6249 83 3	204	LKM60100FS	белоснежный 2000/ шт. / FSK	6313815	6248 62 4	199				
LKM E80080FS	80/ шт. / FS	5699064	6248 34 4	206	LKM60150FS	2000/ шт. / FS	6312191	6247 14 8	201				
LKM E80080FS	белоснежный 80/ шт. / FSK	5699156	6248 45 4	206	LKM60150FS	белоснежный 2000/ шт. / FSK	6313877	6248 64 0	201				
LKM F40040FS	160/ шт. / FS	6652518	6247 49 0	193	LKM60200FS	2000/ шт. / FS	6312252	6247 16 4	203				
LKM F40040FS	белоснежный 160/ шт. / FSK	6652570	6248 99 3	193	LKM60200FS	белоснежный 2000/ шт. / FSK	6313938	6248 66 7	203				
LKM F40060FS	180/ шт. / FS	6312313	6247 50 4	195									
LKM F40060FS	белоснежный 180/ шт. / FSK	6313990	6249 00 0	195	LKM80080FS	2000/ шт. / FS	5691006	6247 19 4	205				
LKM F60060FS	180/ шт. / FS	6503476	6247 98 9	197	LKM80080RW	белоснежный 2000/ шт.							

Тип	Размер/описание/матер	GTIN	Арт.-№	Цена	Стр.	Тип	Размер/описание/матер	GTIN	Арт.-№	Цена	Стр.
LKV 100100	серый камень 2000/ пвх	6011162	6178 34 1	€/м	234	MTG-3R F SWGR1 черный/ Поликарбонат	5899228	6105 14 1	431		
LKV 10037	серый камень 2000/ пвх	6010806	6178 33 4		233	MTG-3R L SWGR1 белый/ Поликарбонат	5899099	6105 12 0	430		
LKV 10050	серый камень 2000/ пвх	6010929	6178 33 6		233	MTG-3R L SWGR1 белый/ Поликарбонат	5899037	6105 11 4	430		
LKV 10075	серый камень 2000/ пвх	6011049	6178 33 8		233	MTG-3R L SWGR1 белый/ Поликарбонат	5899075	6105 11 7	430		
LKV 25025	серый камень 2000/ пвх	6009411	6178 30 2		230	MTG-BC F SWGR1 белый/ Поликарбонат	5900368	6105 02 4	429		
LKV 37025	серый камень 2000/ пвх	6009534	6178 30 5		230	MTG-BC F SWGR1 белый/ Поликарбонат	5900344	6105 01 8	429		
LKV 37037	серый камень 2000/ пвх	6009657	6178 30 7		230	MTG-BC F SWGR1 белый/ Поликарбонат	5900351	6105 02 1	429		
LKV 50025	серый камень 2000/ пвх	6009732	6178 31 0		230	MTG-DB F SWGR1 белый/ Поликарбонат	5898610	6104 71 2	424		
LKV 50037	серый камень 2000/ пвх	6009831	6178 31 2		230	MTG-DB O SWGR1 белый/ Поликарбонат	5898597	6104 70 6	424		
LKV 50050	серый камень 2000/ пвх	6009930	6178 31 4		231	MTG-DB O SWGR1 белый/ Поликарбонат	5898603	6104 70 9	424		
LKV 50075	серый камень 2000/ пвх	6010073	6178 31 6		231	MTG-DB O SWGR1 белый/ Поликарбонат	5898559	6104 68 8	424		
LKV 75025	серый камень 2000/ пвх	6010196	6178 32 0		231	MTG-DB9 F SWGR1 белый/ Поликарбонат	5898535	6104 68 2	424		
LKV 75037	серый камень 2000/ пвх	6010318	6178 32 2		231	MTG-DB9 F SWGR1 белый/ Поликарбонат	5898542	6104 68 5	424		
LKV 75050	серый камень 2000/ пвх	6010400	6178 32 4		232	MTG-DB9 S SWGR1 белый/ Поликарбонат	5898245	6104 64 0	423		
LKV 75075	серый камень 2000/ пвх	6010509	6178 32 6		232	MTG-DB9 S SWGR1 белый/ Поликарбонат	5898177	6104 63 4	423		
LKV 75100	серый камень 2000/ пвх	6010608	6178 32 8		232	MTG-DV F SWGR1 белый/ Поликарбонат	5898191	6104 63 7	423		
LKV 75125	серый камень 2000/ пвх	6010707	6178 33 0		232	MTG-DV F SWGR1 белый/ Поликарбонат	5898795	6104 78 4	425		
LKV D 100	серый камень 100/ пвх	6041763	6178 51 2		233	MTG-DV O SWGR1 белый/ Поликарбонат	5898771	6104 77 8	425		
LKV D 100	серый камень 100/ пвх	6041763	6178 51 2		232	MTG-DV O SWGR1 белый/ Поликарбонат	5898788	6104 78 1	425		
LKV D 100	серый камень 100/ пвх	6041763	6178 51 2		234	MTG-DV F SWGR1 белый/ Поликарбонат	5898733	6104 76 0	425		
LKV D 100	серый камень 100/ пвх	6041763	6178 51 2		236	MTG-DVI F SWGR1 белый/ Поликарбонат	5898719	6104 75 4	425		
LKV D 100	серый камень 100/ пвх	6041763	6178 51 2		237	MTG-DVI F SWGR1 белый/ Поликарбонат	5898726	6104 75 7	425		
LKV D 125	серый камень 125/ пвх	6041886	6178 51 4		233	MTG-DVI S SWGR1 белый/ Поликарбонат	5898672	6104 73 6	424		
LKV D 125	серый камень 125/ пвх	6041886	6178 51 4		236	MTG-DVI S SWGR1 белый/ Поликарбонат	5898658	6104 73 0	424		
LKV D 25	серый камень 25/ пвх	6041282	6178 50 4		230	MTG-DVI S SWGR1 белый/ Поликарбонат	5898665	6104 73 3	424		
LKV D 25	серый камень 25/ пвх	6041282	6178 50 4		230	MTG-HD F SWGR1 белый/ Поликарбонат	5899044	6104 83 2	426		
LKV D 25	серый камень 25/ пвх	6041282	6178 50 4		230	MTG-HD F SWGR1 белый/ Поликарбонат	5899013	6104 82 6	426		
LKV D 25	серый камень 25/ пвх	6041282	6178 50 4		231	MTG-HD F SWGR1 белый/ Поликарбонат	5899020	6104 82 9	426		
LKV D 25	серый камень 25/ пвх	6041282	6178 50 4		235	MTG-HD S SWGR1 белый/ Поликарбонат	5898924	6104 80 8	425		
LKV D 37	серый камень 37,5/ пвх	6041404	6178 50 6		230	MTG-HD S SWGR1 белый/ Поликарбонат	5898894	6104 80 2	425		
LKV D 37	серый камень 37,5/ пвх	6041404	6178 50 6		231	MTG-HD S SWGR1 белый/ Поликарбонат	5898917	6104 80 5	425		
LKV D 37	серый камень 37,5/ пвх	6041404	6178 50 6		232	MTG-MK F SWGR1 белый/ Поликарбонат	5899945	6104 95 2	427		
LKV D 37	серый камень 37,5/ пвх	6041404	6178 50 6		233	MTG-MK L SWGR1 белый/ Поликарбонат	5899921	6104 94 6	427		
LKV D 37	серый камень 37,5/ пвх	6041404	6178 50 6		235	MTG-MK L SWGR1 белый/ Поликарбонат	5899938	6104 94 9	427		
LKV D 50	серый камень 50/ пвх	6041527	6178 50 8		236	MTG-R F SWGR1 белый/ Поликарбонат	5900283	6105 00 0	428		
LKV D 50	серый камень 50/ пвх	6041527	6178 50 8		231	MTG-R F SWGR1 белый/ Поликарбонат	5900238	6104 99 4	428		
LKV D 50	серый камень 50/ пвх	6041527	6178 50 8		232	MTG-R F SWGR1 белый/ Поликарбонат	5900245	6104 99 7	428		
LKV D 50	серый камень 50/ пвх	6041527	6178 50 8		233	MTG-R L SWGR1 белый/ Поликарбонат	5900122	6104 97 6	428		
LKV D 50	серый камень 50/ пвх	6041527	6178 50 8		235	MTG-R L SWGR1 белый/ Поликарбонат	5900047	6104 97 0	428		
LKV D 50	серый камень 50/ пвх	6041527	6178 50 8		236	MTG-R L SWGR1 белый/ Поликарбонат	5900108	6104 97 3	428		
LKV D 75	серый камень 75/ пвх	6041640	6178 51 0		231	MTG-U2 F SWGR1 белый/ Поликарбонат	5899518	6104 90 4	426		
LKV D 75	серый камень 75/ пвх	6041640	6178 51 0		232	MTG-U2 F SWGR1 белый/ Поликарбонат	5899440	6104 89 8	426		
LKV D 75	серый камень 75/ пвх	6041640	6178 51 0		233	MTG-U2 F SWGR1 белый/ Поликарбонат	5899495	6104 90 1	426		
LKV D 75	серый камень 75/ пвх	6041640	6178 51 0		235	MTG-U2 S SWGR1 белый/ Поликарбонат	5899266	6104 85 6	426		
LKV D 75	серый камень 75/ пвх	6041640	6178 51 0		237	MTG-U2 S SWGR1 белый/ Поликарбонат	5899198	6104 85 0	426		
LKV N	серый камень 56/ PS	6011285	6178 34 9		€/100 шт.	238	MTG-U2 S SWGR1 белый/ Поликарбонат	5899211	6104 85 3	426	
LKV N H	светло-серый 56/ PS	6017829	6178 65 0			238	MTG-U3 F SWGR1 белый/ Поликарбонат	5899754	6104 92 8	427	
LKV N 100100	серый камень 2000/ пвх	6015184	6178 44 1		€/м	244	MTG-U3 F SWGR1 белый/ Поликарбонат	5899648	6104 92 2	427	
LKV N 10037	серый камень 2000/ пвх	6013913	6178 43 5			244	MTG-U3 F SWGR1 белый/ Поликарбонат	5899709	6104 92 5	427	
LKV N 10050	серый камень 2000/ пвх	6014033	6178 43 7			237	MTG-U3 F SWGR1 белый/ Поликарбонат	5899372	6104 88 0	427	
LKV N 10075	серый камень 2000/ пвх	6014156	6178 43 9			236	MTG-U3 S SWGR1 белый/ Поликарбонат	5899334	6104 87 4	427	
LKV N 75025	серый камень 2000/ пвх	6013197	6178 42 0			236	MTG-U3 S SWGR1 белый/ Поликарбонат	5899341	6104 87 7	427	
LKV N 75037	серый камень 2000/ пвх	6013319	6178 42 2			237	MTG-VGA F SWGR1 белый/ Поликарбонат	5898443	6104 66 4	423	
LKV N 75050	серый камень 2000/ пвх	6013432	6178 42 4	235		MTG-VGA F SWGR1 белый/ Поликарбонат	5898375	6104 65 8	423		
LKV N 75075	серый камень 2000/ пвх	6013555	6178 42 6	235		MTG-VGA F SWGR1 белый/ Поликарбонат	5898436	6104 66 1	423		
LKV N 75100	серый камень 2000/ пвх	6013678	6178 42 8	235		MTG-VGA S SWGR1 белый/ Поликарбонат	5898085	6104 61 6	423		
LKV N 75125	серый камень 2000/ пвх	6013791	6178 43 0	235		MTG-VGA S SWGR1 белый/ Поликарбонат	5898023	6104 61 0	423		
LKV N 75100	серый камень 2000/ пвх	6013678	6178 42 8	236		MTG-VGA S SWGR1 белый/ Поликарбонат	5898061	6104 61 3	423		
LKV N 75125	серый камень 2000/ пвх	6013791	6178 43 0	236		MTG-X S SWGR1 белый/ Поликарбонат	5900184	6105 24 0	432		
LKV N 75125	серый камень 2000/ пвх	6013791	6178 43 0	243		MTG-X S SWGR1 белый/ Поликарбонат	5900115	6105 23 4	432		
LKV N 75125	серый камень 2000/ пвх	6013791	6178 43 0	242		MTG-X O SWGR1 белый/ Поликарбонат	5900177	6105 23 7	432		
LKV N 75125	серый камень 2000/ пвх	6013791	6178 43 0	242		MTG-X3 F L SWGR1 белый/ Поликарбонат	5900009	6105 21 6	432		
LKV N 75125	серый камень 2000/ пвх	6013791	6178 43 0	242		MTG-X3 F L SWGR1 белый/ Поликарбонат	5899860	6105 21 0	432		
LKV N 75125	серый камень 2000/ пвх	6013791	6178 43 0	242		MTG-X3 F L SWGR1 белый/ Поликарбонат	5899877	6105 21 3	432		
LKV N 75125	серый камень 2000/ пвх	6013791	6178 43 0	242		MTG-X3 M L SWGR1 белый/ Поликарбонат	5900092	6105 22 8	432		
LKV N 75125	серый камень 2000/ пвх	6013791	6178 43 0	242		MTG-X3 M L SWGR1 белый/ Поликарбонат	5900054	6105 22 2	432		
LKV N 75125	серый камень 2000/ пвх	6013791	6178 43 0	243		MTG-X3 M L SWGR1 белый/ Поликарбонат	5900061	6105 22 5	432		
MTG-12R F SWGR1 белый/ Поликарбонат	5899747	6105 19 2	431	MTS-12R F SWGR1 белый/ Поликарбонат		5899822	6105 20 4	432			
MTG-12R F SWGR1 белый/ Поликарбонат	5899693	6105 18 6	431	MTS-12R F SWGR1 белый/ Поликарбонат	5899761	6105 19 8	432				
MTG-12R F SWGR1 белый/ Поликарбонат	5899730	6105 18 9	431	MTS-12R F SWGR1 белый/ Поликарбонат	5899815	6105 20 1	432				
MTG-12R L SWGR1 белый/ Поликарбонат	5899570	6105 16 8	431	MTS-12R L SWGR1 белый/ Поликарбонат	5899686	6105 18 0	431				
MTG-12R L SWGR1 белый/ Поликарбонат	5899501	6105 16 2	431	MTS-12R L SWGR1 белый/ Поликарбонат	5899617	6105 17 4	431				
MTG-12R L SWGR1 белый/ Поликарбонат	5899525	6105 16 5	431	MTS-12R L SWGR1 белый/ Поликарбонат	5899624	6105 17 7	431				
MTG-2BC F SWGR1 белый/ Поликарбонат	5898900	6105 09 6	430	MTS-2BC F SWGR1 белый/ Поликарбонат	5898986	6105 10 8	430				
MTG-2BC F SWGR1 белый/ Поликарбонат	5900603	6105 09 0	430	MTS-2BC F SWGR1 белый/ Поликарбонат	5898948	6105 10 2	430				
MTG-2BC F SWGR1 белый/ Поликарбонат	5900641	6105 09 3	430	MTS-2BC F SWGR1 белый/ Поликарбонат	5898962	6105 10 5	430				
MTG-2R F SWGR1 белый/ Поликарбонат	5900566	6105 07 2	429	MTS-2R F SWGR1 белый/ Поликарбонат	5900597	6105 08 4	430				
MTG-2R F SWGR1 белый/ Поликарбонат	5900542	6105 06 6	429	MTS-2R F SWGR1 белый/ Поликарбонат	5900573	6105 07 8	430				
MTG-2R F SWGR1 белый/ Поликарбонат	5900559	6105 06 9	429	MTS-2R F SWGR1 белый/ Поликарбонат	5900580	6105 08 1	430				
MTG-2R L SWGR1 белый/ Поликарбонат	5900481	6105 04 8	429	MTS-2R L SWGR1 белый/ Поликарбонат	5900535	6105 06 0	429				
MTG-2R L SWGR1 белый/ Поликарбонат	5900467	6105 04 2	429	MTS-2R L SWGR1 белый/ Поликарбонат	5900511	6105 05 4	429				
MTG-2R L SWGR1 белый/ Поликарбонат	5900474	6105 04 5	429	MTS-2R L SWGR1 белый/ Поликарбонат	5900528	6105 05 7	429				
MTG-3R F SWGR1 белый/ Поликарбонат	5899259	6105 14 4	431	MTS-3R F SWGR1 белый/ Поликарбонат	5899464	6105 15 6	431				
MTG-3R F SWGR1 белый/ Поликарбонат	5899204	6105 13 8	431	MTS-3R F SWGR1 белый/ Поликарбонат	5899273	6105 15 0	431				
MTG-3R F SWGR1 белый/ Поликарбонат	5899204	6105 13 8	431	MTS-3R F SWGR1 белый/ Поликарбонат	5899457	6105 15 3	431				
MTG-3R F SWGR1 белый/ Поликарбонат	5899204	6105 13 8	431	MTS-3R L SWGR1 белый/ Поликарбонат	5899167	6105 13 2	430				

06_LFS_Masterkatalog_Länder_2012 / ru / 19/03/2012 (LLEXPOT_01421)

Указатель по типам

Установка GTIN: Код страны 40 Код производителя 1219

Индивидуальный GTIN 5647589

Тип	Размер/описание/матер	GTIN	Арт.-№	Цена	Стр.	Тип	Размер/описание/матер	GTIN	Арт.-№	Цена	Стр.
MTS-3R L RW	белоснежный / Поликарбонат	5899136	6105 12 6		430					€/100 шт.	
MTS-3R L SWGR1	черный / Поликарбонат	5899143	6105 12 9		430	ОТК Н110	светло-серый / PC/ABS	5817901	6176 12 8		166
MTS-BC F RW	алюминиевый лак / Поликарбонат	5900429	6105 03 6		429	ОТК Н150	светло-серый / PC/ABS	5817918	6176 13 1		166
MTS-BC F SWGR1	белоснежный / Поликарбонат	5900405	6105 03 0		429	ОТК Н60	светло-серый / PC/ABS	5817864	6176 12 2		166
MTS-BC F SWGR1	черный / Поликарбонат	5900412	6105 03 3		429	ОТК Н90	светло-серый / PC/ABS	5817895	6176 12 5		166
MTS-DB 0 RW	алюминиевый лак / Поликарбонат	5898641	6104 72 4		424						
MTS-DB 0 SWGR1	белоснежный / Поликарбонат	5898627	6104 71 8		424						
MTS-DB 0 SWGR1	черный / Поликарбонат	5898634	6104 72 1		424					€/шт.	
MTS-DB 9 F RW	алюминиевый лак / Поликарбонат	5898580	6104 70 0		424	PAD-LQ6 AL1	алюминиевый лак	5406549	6119 99 9		413
MTS-DB 9 F SWGR1	белоснежный / Поликарбонат	5898566	6104 69 4		424	PAD-LQ6 RW1	белоснежный	5406532	6119 99 8		413
MTS-DB 9 F SWGR1	черный / Поликарбонат	5898573	6104 69 7		424	PAD-LQ6 SWGR1	черный	5701507	6119 99 7		413
MTS-DB 9 S RW	алюминиевый лак / Поликарбонат	5898320	6104 65 2		423	PV N3 100H		100 5147176	6288 10 4		359
MTS-DB 9 S SWGR1	белоснежный / Поликарбонат	5898269	6104 64 6		423	PV N3 125H		125 5147183	6288 10 6		359
MTS-DB 9 S SWGR1	черный / Поликарбонат	5898313	6104 64 9		423	PV N3 150H		150 5147213	6288 10 8		359
MTS-DV 0 RW	алюминиевый лак / Поликарбонат	5898863	6104 79 6		425	PV N3 175H		175 5147220	6288 11 0		359
MTS-DV 0 SWGR1	белоснежный / Поликарбонат	5898849	6104 79 0		425	PV N3 200H		200 5147237	6288 11 2		359
MTS-DV 0 SWGR1	черный / Поликарбонат	5898856	6104 79 3		425	PV N3 225H		225 5147244	6288 11 4		359
MTS-DV 1 F RW	алюминиевый лак / Поликарбонат	5898764	6104 77 2		425	PV N3 250H		250 5147275	6288 11 6		359
MTS-DV 1 F SWGR1	белоснежный / Поликарбонат	5898740	6104 76 6		425	PV N3 275H		275 5147282	6288 11 8		359
MTS-DV 1 F SWGR1	черный / Поликарбонат	5898757	6104 76 9		425	PV N3 300H		300 5147299	6288 12 0		359
MTS-DV 1 S RW	алюминиевый лак / Поликарбонат	5898702	6104 74 8		424	PV N3 50H		50 5147152	6288 10 0		359
MTS-DV 1 S SWGR1	белоснежный / Поликарбонат	5898689	6104 74 2		424	PV N3 75H		75 5147169	6288 10 2		359
MTS-DV 1 S SWGR1	черный / Поликарбонат	5898696	6104 74 5		424						
MTS-HD 0 RW	алюминиевый лак / Поликарбонат	5899150	6104 84 4		426	PVV N2 100		100 5146865	6288 03 0		360
MTS-HD 0 SWGR1	белоснежный / Поликарбонат	5899082	6104 83 8		426	PVV N2 125		125 5146872	6288 03 2		360
MTS-HD 0 SWGR1	черный / Поликарбонат	5899105	6104 84 1		426	PVV N2 150		150 5146889	6288 03 4		360
MTS-HD 3 RW	алюминиевый лак / Поликарбонат	5898979	6104 82 0		426	PVV N2 175		175 5146919	6288 03 6		360
MTS-HD 3 SWGR1	белоснежный / Поликарбонат	5898931	6104 81 4		426	PVV N2 200		200 5146926	6288 03 8		360
MTS-HD 3 SWGR1	черный / Поликарбонат	5898955	6104 81 7		426	PVV N2 225		225 5146933	6288 04 0		360
MTS-MK 0 RW	алюминиевый лак / Поликарбонат	5899990	6104 96 4		428	PVV N2 300		300 5297185	6288 07 0		360
MTS-MK 0 SWGR1	белоснежный / Поликарбонат	5899976	6104 95 8		428	PVV N2 325		325 5297192	6288 07 2		360
MTS-MK 0 SWGR1	черный / Поликарбонат	5899983	6104 96 1		428	PVV N2 350		350 5297208	6288 07 4		360
MTS-R 0 RW	алюминиевый лак / Поликарбонат	5900337	6105 01 2		428	PVV N2 400		400 5297222	6288 07 8		360
MTS-R 0 SWGR1	белоснежный / Поликарбонат	5900290	6105 00 6		428	PVV N2 425		425 5297239	6288 08 0		360
MTS-R 0 SWGR1	черный / Поликарбонат	5900306	6105 00 9		428	PVV N2 450		450 5297246	6288 08 2		360
MTS-R 1 RW	алюминиевый лак / Поликарбонат	5900221	6104 98 8		428	PVV N2 475		475 5146971	6288 04 4		360
MTS-R 1 SWGR1	белоснежный / Поликарбонат	5900160	6104 98 2		428	PVV N2 500		500 5297253	6288 08 4		360
MTS-R 1 SWGR1	черный / Поликарбонат	5900214	6104 98 5		428	PVV N2 525		525 5297260	6288 08 6		360
MTS-U2 A RW	алюминиевый лак / Поликарбонат	5899631	6104 91 6		427	PVV N2 550		550 5146988	6288 04 6		360
MTS-U2 A SWGR1	белоснежный / Поликарбонат	5899563	6104 91 0		427	PVV N2 575		575 5146995	6288 04 8		360
MTS-U2 A SWGR1	черный / Поликарбонат	5899587	6104 91 3		427	PVV N2 600		600 5147008	6288 05 0		360
MTS-U2 A S RW	алюминиевый лак / Поликарбонат	5899327	6104 86 8		426	PVV N2 625		625 5147039	6288 05 2		360
MTS-U2 A S SWGR1	белоснежный / Поликарбонат	5899280	6104 86 2		426	PVV N2 650		650 5147046	6288 05 4		360
MTS-U2 A S SWGR1	черный / Поликарбонат	5899310	6104 86 5		426	PVV N2 675		675 5147053	6288 05 6		360
MTS-U3 A RW	алюминиевый лак / Поликарбонат	5899884	6104 94 0		427	PVV N2 700		700 5147060	6288 05 8		360
MTS-U3 A SWGR1	белоснежный / Поликарбонат	5899808	6104 93 4		427	PVV N2 725		725 5147091	6288 06 0		360
MTS-U3 A SWGR1	черный / Поликарбонат	5899853	6104 93 7		427	PVV N2 750		750 5147107	6288 06 2		360
MTS-U3 A S RW	алюминиевый лак / Поликарбонат	5899402	6104 89 2		427	PVV N2 775		775 5297277	6288 08 8		360
MTS-U3 A S SWGR1	белоснежный / Поликарбонат	5899389	6104 88 6		427	PVV N2 800		800 5297284	6288 09 0		360
MTS-U3 A S SWGR1	черный / Поликарбонат	5899396	6104 88 9		427	PVV N2 825		825 5297291	6288 09 2		360
MTS-VGA 0 RW	алюминиевый лак / Поликарбонат	5898504	6104 67 6		423	PVV N2 850		850 5147114	6288 06 4		360
MTS-VGA 0 SWGR1	белоснежный / Поликарбонат	5898481	6104 67 0		423	PVV N2 875		875 5147121	6288 06 6		360
MTS-VGA 0 SWGR1	черный / Поликарбонат	5898498	6104 67 3		423	PVV N2375		375 5297215	6288 07 6		360
MTS-VGA 1 RW	алюминиевый лак / Поликарбонат	5898146	6104 62 8		423						
MTS-VGA 1 SWGR1	белоснежный / Поликарбонат	5898122	6104 62 2		423						
MTS-VGA 1 SWGR1	черный / Поликарбонат	5898139	6104 62 5		423	RE-U2K 1		5443735	6117 66 5		411
						RE-UW 1		5443704	6117 66 2		411
				€/шт.		RK450TA	/ шт.	5815709	6288 70 3		262
MVKG70130	110/ шт. / FS	5680765	6279 82 0		359	RK450TA	/ шт.	5815709	6288 70 3		386
MVKG70170	150/ шт. / FS	5680796	6279 82 2		359	RK450TA	/ шт.	5815709	6288 70 3		391
MVKG70210	190/ шт. / FS	5680802	6279 82 4		359						
MVKG90130	110/ шт. / FS	5680819	6279 82 6		359						
MVKG90170	150/ шт. / FS	5680826	6279 82 8		359	RK-E1117GR	серый камень 175/ ПВХ	6543137	6156 22 3		157
MVKG90210	190/ шт. / FS	5680857	6279 83 0		359	RK-E1117LGR	светло-серый 175/ ПВХ	6543076	6156 23 1		157
MVKV70130	/ шт. / FS	5680864	6279 83 2		360	RK-K1117	120166/ шт. / FS	6543199	6156 20 7		157
MVKV70170	/ шт. / FS	5680871	6279 83 4		360						
MVKV70210	/ шт. / FS	5680888	6279 83 6		360						
MVKV90130	/ шт. / FS	5680895	6279 83 8		361	RKV3V		5149088	6288 70 0		281
MVKV90170	/ шт. / FS	5680901	6279 84 0		361	RKV3V		5149088	6288 70 0		287
MVKV90210	/ шт. / FS	5680918	6279 84 2		361	RKV3V		5149088	6288 70 0		293
						RKV3V		5149088	6288 70 0		299
						RKV3V		5149088	6288 70 0		305
OK-K 45	/ V2A	6176236	6116 11 6		254	RKV3V		5149088	6288 70 0		311
						RKV3V		5149088	6288 70 0		317
OT A Soft EL	/ Алюминий / EL	5914259	6115 85 5		352	RKV3V		5149088	6288 70 0		323
OT A Style EL	/ Алюминий / EL	5914273	6115 86 5		352	RKV3V		5149088	6288 70 0		328
OT A Swing EL	/ Алюминий / EL	5914235	6115 85 1		352	RKV3V		5149088	6288 70 0		335
						RKV3V		5149088	6288 70 0		340
OT GAD Soft EL	/ Алюминий / EL	5914174	6115 83 5		351	RKV3V		5149088	6288 70 0		342
OT GAD Style EL	/ Алюминий / EL	5914198	6115 84 5		351	RKV3V		5149088	6288 70 0		345
OT GAD Swing EL	/ Алюминий / EL	5914150	6115 82 5		351	RKV3V		5149088	6288 70 0		349
						RKV3V		5149088	6288 70 0		386
OT I Soft EL	/ Алюминий / EL	5914334	6115 88 5		353	RKV3V		5149088	6288 70 0		391
OT I Style EL	/ Алюминий / EL	5914358	6115 89 5		353						
OT I Swing EL	/ Алюминий / EL	5914310	6115 87 5		352	RS-BS1 AL1	алюминиевый лак	5276005	6117 65 5		409

06_LFS_Masterkatalog_Länder_2012 / ru / 19/03/2012 (LLEExport_01421)

Тип	Размер/описание/матер	GTIN	Арт.-№	Цена	Стр.	Тип	Размер/описание/матер	GTIN	Арт.-№	Цена	Стр.
RS-BS1 RW1	белоснежный	5275992	6117 65 4	€/шт.	409	SKL-A70DRW	белоснежный/ ПВХ	6154579	6199 23 2	€/шт.	214
RS-BS1 SWGR1	черный	5701132	6117 65 3			409	SKL-DS DBR	коричневый/ ПВХ	6157211		
RT-BS1 AL1	алюминиевый лак	5405955	6117 65 8	€/шт.	407	SKL-DS DBR	коричневый/ ПВХ	6157211	6199 42 5	€/шт.	215
RT-BS1 RW1	белоснежный	5405948	6117 65 7			407	SKL-DS DBU	буковый/ ПВХ	6157570		
RT-BS1 SWGR1	черный	5701149	6117 65 6	€/шт.	407	SKL-DS DBU	буковый/ ПВХ	6157570	6199 42 7	€/шт.	215
RTR-A AL1	алюминиевый лак	5443742	6117 36 0			407	SKL-DS DCW	кремовый/ ПВХ	6157099		
RTR-A RW1	белоснежный	5443698	6117 35 8	€/шт.	412	SKL-DS DCW	кремовый/ ПВХ	6157099	6199 42 3	€/шт.	215
RTR-A SWGR1	черный	5701224	6117 36 2			412	SKL-DS DRW	белоснежный/ ПВХ	6157037		
RZU-A AL 1	алюминиевый лак	5443766	6117 36 6	€/шт.	412	SKL-EL50DBR	коричневый/ ПВХ	6153435	6199 15 4	€/шт.	212
RZU-A RW1	белоснежный	5443759	6117 36 4			412	SKL-EL50DBU	буковый/ ПВХ	6153558		
RZU-A SWGR1	черный	5701255	6117 36 8	€/шт.	412	SKL-EL50DCW	кремовый/ ПВХ	6153374	6199 15 2	€/шт.	212
SAISSF	/ шт. / VZ	5459279	6290 19 8			412	SKL-EL50DRW	белоснежный/ ПВХ	6153497		
SAISSF	/ шт. / VZ	5459279	6290 19 8	€/шт.	380	SKL-EL70DBR	коричневый/ ПВХ	6155958	6199 25 5	€/шт.	214
SAISSF	/ шт. / VZ	5459279	6290 19 8			382	SKL-EL70DBU	буковый/ ПВХ	6156016		
SAISSF	/ шт. / VZ	5459279	6290 19 8	€/шт.	384	SKL-EL70DCW	кремовый/ ПВХ	6155897	6199 25 3	€/шт.	214
SDE-RW D0GN1	зеленый	5889120	6119 40 2			380	SKL-EL70DRW	белоснежный/ ПВХ	6155835		
SDE-RW D0GN1B	зеленый	5889250	6119 42 2	€/шт.	434	SKL-ER50DBR	коричневый/ ПВХ	6153732	6199 16 7	€/шт.	212
SDE-RW D0GN2	зеленый	5889175	6119 40 8			382	SKL-ER50DBU	буковый/ ПВХ	6153794		
SDE-RW D0GN2B	зеленый	5889304	6119 42 8	€/шт.	434	SKL-ER50DCW	кремовый/ ПВХ	6153671	6199 16 5	€/шт.	212
SDE-RW D0GN3	зеленый	5889205	6119 41 5			434	SKL-ER50DRW	белоснежный/ ПВХ	6153619		
SDE-RW D0GN3B	зеленый	5889359	6119 43 4	€/шт.	434	SKL-ER70DBR	коричневый/ ПВХ	6156313	6199 26 6	€/шт.	214
SDE-RW DORT1	красный	5889137	6119 40 3			434	SKL-ER70DBU	буковый/ ПВХ	6156375		
SDE-RW DORT1B	красный	5889267	6119 42 3	€/шт.	434	SKL-ER70DCW	кремовый/ ПВХ	6156139	6199 26 4	€/шт.	214
SDE-RW DORT2	красный	5889182	6119 40 9			434	SKL-ER70DRW	белоснежный/ ПВХ	6156078		
SDE-RW DORT2B	красный	5889311	6119 42 9	€/шт.	434	SKL-I50DBR	коричневый/ ПВХ	6099993	6199 12 6	€/шт.	212
SDE-RW DORT3	красный	5889236	6119 41 3			435	SKL-I50DBU	буковый/ ПВХ	6100057		
SDE-RW DORT3B	красный	5889366	6119 43 5	€/шт.	434	SKL-I50DCW	кремовый/ ПВХ	6096268	6199 12 4	€/шт.	212
SDE-RW DORW1	белоснежный	5889113	6119 40 1			434	SKL-I50DRW	белоснежный/ ПВХ	6096503		
SDE-RW DORW1B	белоснежный	5889243	6119 42 1	€/шт.	434	SKL-I70DBR	коричневый/ ПВХ	6154456	6199 22 7	€/шт.	214
SDE-RW DORW2	белоснежный	5889144	6119 40 7			434	SKL-I70DBU	буковый/ ПВХ	6154517		
SDE-RW DORW2B	белоснежный	5889298	6119 42 7	€/шт.	434	SKL-I70DRW	белоснежный/ ПВХ	6154333	6199 22 3	€/шт.	214
SDE-RW DORW3	белоснежный	5889199	6119 41 4			434	SKL-R DBR	коричневый/ ПВХ	6156856		
SDE-RW DORW3B	белоснежный	5889328	6119 43 3	€/шт.	434	SKL-R DBU	буковый/ ПВХ	6156979	6199 40 8	€/шт.	213
SE-B AL1	алюминиевый лак	5405894	6117 61 6			434	SKL-R DBU	буковый/ ПВХ	6156979		
SE-B RW1	белоснежный	5405887	6117 61 5	€/шт.	409	SKL-R DCW	кремовый/ ПВХ	6156733	6199 40 4	€/шт.	213
SE-B SWGR1	черный	5700999	6117 61 4			409	SKL-R DCW	кремовый/ ПВХ	6156733		
SFISSFRW	белоснежный/ Шт.	5459231	6290 19 6	€/шт.	378	SKL-R DRW	белоснежный/ ПВХ	6156795	6199 40 2	€/шт.	213
SFISSFRW	белоснежный/ Шт.	5459231	6290 19 6			378	SKL-R DRW	белоснежный/ ПВХ	6156795		
SFISSFRW	белоснежный/ Шт.	5459231	6290 19 6	€/шт.	382	SKL-SA50DBR	коричневый/ ПВХ	6153978	6199 18 4	€/шт.	212
SFISSFRW	белоснежный/ Шт.	5459231	6290 19 6			382	SKL-SA50DBU	буковый/ ПВХ	6154036		
SFISSFWAL	алюминиевый белый/ Шт.	5459248	6290 19 7	€/шт.	409	SKL-SA50DCW	кремовый/ ПВХ	6153916	6199 18 2	€/шт.	212
SFISSFWAL	алюминиевый белый/ Шт.	5459248	6290 19 7			409	SKL-SA50DRW	белоснежный/ ПВХ	6153855		
SFISSFWAL	алюминиевый белый/ Шт.	5459248	6290 19 7	€/шт.	380	SKL-SA70DBR	коричневый/ ПВХ	6156610	6199 28 5	€/шт.	214
SFISSFWAL	алюминиевый белый/ Шт.	5459248	6290 19 7			380	SKL-SA70DBU	буковый/ ПВХ	6156672		
SFISSFWAL	алюминиевый белый/ Шт.	5459248	6290 19 7	€/шт.	382	SKL-SA70DCW	кремовый/ ПВХ	6156498	6199 28 3	€/шт.	214
SFISSFWAL	алюминиевый белый/ Шт.	5459248	6290 19 7			384	SKL-SA70DRW	белоснежный/ ПВХ	6156559		
SG2545	/ шт.	6628278	6028 41 1	€/шт.	115	SKL-Z DBR	коричневый/ ПВХ	6158652	6199 44 6	€/шт.	213
SK2545	/ шт.	6628216	6028 40 3			115	SKL-Z DBR	коричневый/ ПВХ	6158652		
SKL-45 DBR	коричневый/ ПВХ	6158898	6199 46 5	€/шт.	213	SKL-Z DBU	буковый/ ПВХ	6158713	6199 44 8	€/шт.	213
SKL-45 DBR	коричневый/ ПВХ	6158898	6199 46 5			213	SKL-Z DBU	буковый/ ПВХ	6158713		
SKL-45 DBU	буковый/ ПВХ	6158959	6199 46 7	€/шт.	213	SKL-Z DCW	кремовый/ ПВХ	6158294	6199 44 4	€/шт.	213
SKL-45 DBU	буковый/ ПВХ	6158959	6199 46 7			213	SKL-Z DCW	кремовый/ ПВХ	6158294		
SKL-45 DCW	кремовый/ ПВХ	6158836	6199 46 3	€/шт.	213	SKL-Z DRW	белоснежный/ ПВХ	6157938	6199 44 2	€/шт.	213
SKL-45 DCW	кремовый/ ПВХ	6158836	6199 46 3			213	SKL-Z DRW	белоснежный/ ПВХ	6157938		
SKL-45 DRW	белоснежный/ ПВХ	6158775	6199 46 1	€/шт.	215	SKL-Z DRW	белоснежный/ ПВХ	6157938	6199 44 2	€/шт.	215
SKL-45 DRW	белоснежный/ ПВХ	6158775	6199 46 1			215	SKS-BSLO RW1	белоснежный	5699378		
SKL-50DBR	коричневый 2000/ ПВХ	6096381	6199 10 7	€/шт.	212	SKS-BSSL0 RW1.5	белоснежный	5699385	6117 20 7	€/шт.	403
SKL-50DBU	буковый 2000/ ПВХ	6096442	6199 10 9			212	SKS-CH0 RW1	белоснежный/ Поликарбонат	5008866		
SKL-50DCW	кремовый 2000/ ПВХ	6096206	6199 10 5	€/шт.	212	SKS-DO RW1	алюминиевый лак/ Поликарбонат	6212774	6117 00 9	€/шт.	409
SKL-50DRW	белоснежный 2000/ ПВХ	6096329	6199 10 3			212	SKS-DO RW1	алюминиевый лак/ Поликарбонат	6212835		
SKL-70DBR	коричневый 2000/ ПВХ	6154210	6199 20 6	€/шт.	214	SKS-DO RW2	алюминиевый лак/ Поликарбонат	6213078	6117 03 1	€/шт.	399
SKL-70DBU	буковый 2000/ ПВХ	6154272	6199 20 8			214	SKS-DO MZGN1	зеленый/ Поликарбонат	6458530		
SKL-70DCW	кремовый 2000/ ПВХ	6154159	6199 20 4	€/шт.	214	SKS-DO MZGN2	зеленый/ Поликарбонат	6458837	6117 01 6	€/шт.	399
SKL-70DRW	белоснежный 2000/ ПВХ	6154098	6199 20 2			214	SKS-DO MZGN3	зеленый/ Поликарбонат	6458950		
SKL-A50DBR	коричневый/ ПВХ	6153251	6199 13 7	€/шт.	212	SKS-DO ROR1	оранжевый/ Поликарбонат	6458356	6117 00 3	€/шт.	399
SKL-A50DBU	буковый/ ПВХ	6153312	6199 13 9			212	SKS-DO ROR2	оранжевый/ Поликарбонат	6458653		
SKL-A50DCW	кремовый/ ПВХ	6153190	6199 13 5	€/шт.	212	SKS-DO ROR3	оранжевый/ Поликарбонат	6645077	6117 02 5	€/шт.	399
SKL-A50DRW	белоснежный/ ПВХ	6119615	6199 13 3			212	SKS-DO RW1	белоснежный/ Поликарбонат	6458295		
SKL-A70DBR	коричневый/ ПВХ	6154692	6199 23 6	€/шт.	212	SKS-DO RW2	белоснежный/ Поликарбонат	6518531	6117 01 2	€/шт.	399
SKL-A70DBU	буковый/ ПВХ	6155774	6199 23 8			212	SKS-DO RW3	белоснежный/ Поликарбонат	6458899		
SKL-A70DCW	кремовый/ ПВХ	6154630	6199 23 4	€/шт.	214	SKS-DO SRO1	красный/ Поликарбонат	6458592	6117 00 7	€/шт.	399
SKL-A70DCW	кремовый/ ПВХ	6154630	6199 23 4			214	SKS-DO SRO2	красный/ Поликарбонат	6471072		
SKS-DO SWGR1	черный/ Поликарбонат	5700883	6117 00 8	€/шт.	214	SKS-DO SRO3	красный/ Поликарбонат	6597376	6117 02 9	€/шт.	399
SKS-DO SWGR2	черный/ Поликарбонат	5648956	6117 01 9			214	SKS-D3 RW1	алюминиевый лак/ Поликарбонат	6213139		
SKS-DO SWGR3	черный/ Поликарбонат	5700890	6117 03 0	€/шт.	214	SKS-D3 RW2	алюминиевый лак/ Поликарбонат	6213191	6117 06 0	€/шт.	399
SKS-D3 RW1	алюминиевый лак/ Поликарбонат	6213139	6117 04 9			214	SKS-D3 RW3	алюминиевый лак/ Поликарбонат	6213191		

06_LFS_Masterkatalog_Länder_2012 / ru / 19/03/2012 (LLEXP01_01421)

Указатель по типам

Установка GTIN: Код страны 40 Код производителя 1219

Индивидуальный GTIN 5647589

Тип	Размер/описание/матер	GTIN	Арт.-№	Цена	Стр.	Тип	Размер/описание/матер	GTIN	Арт.-№	Цена	Стр.
				€/шт.						€/шт.	
SKS-D3	Алюминиевый лак / Поликарбонат	6213436	6117 07 1		400	SKS-FS3 MZGN3	зеленый / Поликарбонат	5671022	6119 88 4		404
SKS-D3	MZGN1 зеленый / Поликарбонат	6459131	6117 04 5		399	SKS-FS3 ROR2	оранжевый / Поликарбонат	5670957	6119 87 0		404
SKS-D3	MZGN2 зеленый / Поликарбонат	6459674	6117 05 6		399	SKS-FS3 ROR3	оранжевый / Поликарбонат	5671015	6119 88 2		404
SKS-D3	MZGN3 зеленый / Поликарбонат	6459971	6117 06 7		400	SKS-FS3 RW2	белоснежный / Поликарбонат	5670926	6119 86 8		404
SKS-D3	ROR1 оранжевый / Поликарбонат	6459070	6117 04 3		399	SKS-FS3 RW3	белоснежный / Поликарбонат	5671008	6119 88 0		404
SKS-D3	ROR2 оранжевый / Поликарбонат	6459612	6117 05 4		399	SKS-FS3 SR02	красный / Поликарбонат	5670971	6119 87 4		404
SKS-D3	ROR3 оранжевый / Поликарбонат	6459858	6117 06 5		400	SKS-FS3 SR03	красный / Поликарбонат	5671039	6119 88 6		404
SKS-D3	RW1 белоснежный / Поликарбонат	6459018	6117 04 1		399	SKS-FS3 SWGR2	черный / Поликарбонат	5670988	6119 87 6		404
SKS-D3	RW2 белоснежный / Поликарбонат	6459551	6117 05 2		399	SKS-FS3 SWGR3	черный / Поликарбонат	5671046	6119 88 8		404
SKS-D3	RW3 белоснежный / Поликарбонат	6459797	6117 06 3		400						
SKS-D3	SR01 красный / Поликарбонат	6459377	6117 04 7		399	SP3	/ шт. / FS	5680680	6279 80 0		359
SKS-D3	SR02 красный / Поликарбонат	6459735	6117 05 8		399						
SKS-D3	SR03 красный / Поликарбонат	6460038	6117 06 9		400	STA-SKS S1 SW	черный	5438090	6117 19 2		404
SKS-D3	SWGR1 черный / Поликарбонат	5700906	6117 04 8		399	STA-SKS S1 W	белый	5483571	6117 19 3		404
SKS-D3	SWGR2 черный / Поликарбонат	5700913	6117 05 9		399						
SKS-D3	SWGR3 черный / Поликарбонат	5700920	6117 07 0		400						
SKS-DK0	RW1 белоснежный / Поликарбонат	5462231	6117 20 2		402	TA-B AL0.5	алюминиевый лак	5276050	6117 67 1		407
SKS-DKE0	RW1 белоснежный / Поликарбонат	5616016	6117 20 3		403	TA-B AL1	алюминиевый лак	5623816	6117 67 4		407
SKS-DS3	Алюминиевый лак / Поликарбонат	5437987	6117 08 2		404	TA-B RW0.5	белоснежный	5276043	6117 67 0		407
SKS-DS3	Алюминиевый лак / Поликарбонат	5670919	6119 86 0		404	TA-B RW1	белоснежный	5623809	6117 67 3		407
SKS-DS3	MZGN2 зеленый / Поликарбонат	5437949	6117 07 8		404	TA-B SWGR0.5	черный	5701156	6117 66 8		407
SKS-DS3	MZGN3 зеленый / Поликарбонат	5670889	6119 85 4		404	TA-B SWGR1	черный	5701323	6117 66 9		407
SKS-DS3	ROR2 оранжевый / Поликарбонат	5437932	6117 07 6		404						
SKS-DS3	ROR3 оранжевый / Поликарбонат	5670872	6119 85 2		404	TAE-6F AL1	алюминиевый лак	6215959	6117 43 0		414
SKS-DS3	RW1 белоснежный / Поликарбонат	5437925	6117 07 4		404	TAE-6F RW1	белоснежный	6215713	6117 42 8		414
SKS-DS3	RW2 белоснежный / Поликарбонат	5670865	6119 85 0		404						
SKS-DS3	SR02 красный / Поликарбонат	5437970	6117 08 0		404	TA-K AL0.5	алюминиевый лак	5405993	6117 67 9		407
SKS-DS3	SR03 красный / Поликарбонат	5670896	6119 85 6		404	TA-K RW0.5	белоснежный	5405962	6117 67 8		407
SKS-DS3	SWGR2 черный / Поликарбонат	5700937	6117 08 1		404	TA-K SWGR0.5	черный	5701347	6117 67 7		407
SKS-DS3	SWGR3 черный / Поликарбонат	5670902	6119 85 8		404						
SKS-DS3	KL RW1 белый / Поликарбонат	5714064	6117 09 6		405	TA-NA AL0.5	алюминиевый лак	5276104	6117 67 6		407
SKS-DS3	KL RW2 белый / Поликарбонат	5714057	6117 09 5		405	TA-NA RW0.5	белоснежный	5276067	6117 67 5		407
SKS-DS3	KL RW3 белый / Поликарбонат	5714101	6117 09 8		406	TA-NA SWGR0.5	черный	5701330	6117 67 2		407
SKS-DS3	KW RW1 белый / Поликарбонат	5714095	6117 09 7		406						
SKS-FO	Алюминиевый лак / Поликарбонат	6213498	6117 11 0		400	TD-AB21 AL0.5	алюминиевый лак	5675341	6117 55 2		411
SKS-FO	Алюминиевый лак / Поликарбонат	6213559	6117 11 9		400	TD-AB21 RW0.5	белоснежный	5675297	6117 54 8		411
SKS-FO	Алюминиевый лак / Поликарбонат	6213795	6117 13 1		400	TD-AB21 SWGR0.5	черный	5675303	6117 55 0		411
SKS-FO	MZGN1 зеленый / Поликарбонат	6460212	6117 10 6		400	TD-AN21 AL0.5	алюминиевый лак	5675280	6117 54 4		411
SKS-FO	MZGN2 зеленый / Поликарбонат	6188956	6117 11 5		400	TD-AN21 RW0.5	белоснежный	5675242	6117 54 0		411
SKS-FO	MZGN3 зеленый / Поликарбонат	6189373	6117 12 7		400	TD-AN21 SWGR0.5	черный	5675273	6117 54 2		411
SKS-FO	ROR1 оранжевый / Поликарбонат	6460151	6117 10 4		400						
SKS-FO	ROR2 оранжевый / Поликарбонат	6460458	6117 11 3		400	TW BR-A	светло-серый / ПВХ	6192670	6023 08 5		254
SKS-FO	ROR3 оранжевый / Поликарбонат	6189311	6117 12 5		400	TW BR-A	светло-серый / ПВХ	6192670	6023 08 5		262
SKS-FO	RW1 белоснежный / Поликарбонат	6460090	6117 10 2		400	TW BR-F	светло-серый / ПВХ	6192731	6023 08 9		254
SKS-FO	RW2 белоснежный / Поликарбонат	6460335	6117 11 1		400	TW BR-F	светло-серый / ПВХ	6192731	6023 08 9		262
SKS-FO	RW3 белоснежный / Поликарбонат	6189076	6117 12 3		400	TW BR-I	светло-серый / ПВХ	6192618	6023 08 1		252
SKS-FO	SR01 красный / Поликарбонат	6460274	6117 10 8		400	TW BR-I	светло-серый / ПВХ	6192618	6023 08 1		254
SKS-FO	SR02 красный / Поликарбонат	6189014	6117 11 7		400	TW BR-I	светло-серый / ПВХ	6192618	6023 08 1		262
SKS-FO	SR03 красный / Поликарбонат	6189618	6117 12 9		400						
SKS-FO	SWGR1 черный / Поликарбонат	5700944	6117 10 9		400	TWP	2000 / шт. / FS	5147510	6288 26 4	€/м	331
SKS-FO	SWGR2 черный / Поликарбонат	5433552	6117 11 8		400					€/шт.	
SKS-FO	SWGR3 черный / Поликарбонат	5433569	6117 13 0		400	TWVRW	белоснежный / Алюминий	5162162	6290 24 0	€/шт.	376
SKS-F3	Алюминиевый лак / Поликарбонат	6213856	6117 14 8		400					€/100 шт.	
SKS-F3	Алюминиевый лак / Поликарбонат	6213917	6117 15 9		401						
SKS-F3	Алюминиевый лак / Поликарбонат	6213979	6117 17 0		401	ULS	серый 3 / ПВХ	6015061	6178 54 8		239
SKS-F3	MZGN1 зеленый / Поликарбонат	6287291	6117 14 4		400						
SKS-F3	MZGN2 зеленый / Поликарбонат	6637218	6117 15 5		401					€/шт.	
SKS-F3	MZGN3 зеленый / Поликарбонат	6461356	6117 16 6		401	ÜSM-A		5080886	5092 45 1		403
SKS-F3	ROR1 оранжевый / Поликарбонат	6189854	6117 14 2		400	ÜSM-A		5080886	5092 45 1		405
SKS-F3	ROR2 оранжевый / Поликарбонат	6538690	6117 15 3		401	ÜSM-A		5080886	5092 45 1		413
SKS-F3	ROR3 оранжевый / Поликарбонат	6461233	6117 16 4		401						
SKS-F3	RW1 белоснежный / Поликарбонат	6189793	6117 14 0		400						
SKS-F3	RW2 белоснежный / Поликарбонат	6460632	6117 15 1		401	ÜSS 45-A-ALU	алюминиевый лак	5006220	6117 46 7		413
SKS-F3	RW3 белоснежный / Поликарбонат	6461110	6117 16 2		401	ÜSS 45-A-RW	белоснежный	6117611	6117 46 5		413
SKS-F3	SR01 красный / Поликарбонат	6287536	6117 14 6		400	ÜSS 45-O-ALU	алюминиевый лак	5006213	6117 47 5		413
SKS-F3	SR02 красный / Поликарбонат	6461059	6117 15 7		401	ÜSS 45-O-RW	белоснежный	6117673	6117 47 3		413
SKS-F3	SR03 красный / Поликарбонат	6461530	6117 16 8		401						
SKS-F3	SWGR1 черный / Поликарбонат	5700968	6117 14 7		400						
SKS-F3	SWGR2 черный / Поликарбонат	5700975	6117 15 8		401						
SKS-F3	SWGR3 черный / Поликарбонат	5700982	6117 16 9		401	VB-G GST18i3p	черный	5896975	6108 04 5		405
SKS-FC0	SR01 красный / Поликарбонат	5364184	6106 67 7		401						
SKS-FC0	SR02 красный / Поликарбонат	5364252	6106 68 7		401						
SKS-FC0	SR03 красный / Поликарбонат	5364368	6106 69 7		401						
SKS-FC3	SR01 красный / Поликарбонат	5364436	6106 70 7		402	VB-SKS S	черный	5438113	6117 19 8	€/шт.	405
SKS-FC3	SR02 красный / Поликарбонат	5364504	6106 71 7		402						
SKS-FC3	SR03 красный / Поликарбонат	5364597	6106 72 7		402	WAG140100RRW	белоснежный / Шт.	5648963	6290 29 0		379
SKS-FS3	Алюминиевый лак / Поликарбонат	5670995	6119 87 8		404	WAG140100RRW	белоснежный / Шт.	5648963	6290 29 0		381
SKS-FS3	Алюминиевый лак / Поликарбонат	5671084	6119 89 0		404						
SKS-FS3	MZGN2 зеленый / Поликарбонат	5670964	6119 87 2		404	WAG70110ARW	белоснежный / Алюминий	5162100	6290 21 0		375

Тип	Размер/описание/матер	GTIN	Арт.-№	Цена	Стр.	Тип	Размер/описание/матер	GTIN	Арт.-№	Цена	Стр.
				€/шт.						€/шт.	
WAG70110AV	другой цвет/ Алюминий	5312512	6290 21 9		375	WDK HA60170LGR	ветло-серый 100/ пвх	6676699	6182 65 8		146
WAG70140TRW	белоснежный/ шт.	5162063	6290 20 0		373	WDK HA60170RW	белоснежный 100/ пвх	6351855	6192 37 8		146
WAG70140TRW	белоснежный/ шт.	5162063	6290 20 0		374	WDK HA60210CW	кремовый 100/ пвх	6107476	6160 96 4		147
							WDK HA60210GR	серый камень 100/ пвх	6021130	6022 19 7	147
WAGDM45	белоснежный/ шт.	5817079	6290 38 7		383	WDK HA60210LGR	ветло-серый 100/ пвх	6676750	6182 66 6		147
							WDK HA60210RW	белоснежный 100/ пвх	6795673	6192 38 6	147
WAGRM45	белоснежный/ шт.	5428169	6290 26 4		377	WDK HA60230CW	кремовый 100/ пвх	6639731	6160 98 0		142
							WDK HA60230GR	серый камень 100/ пвх	6639670	6024 54 8	142
							WDK HA60230LGR	ветло-серый 100/ пвх	6676811	6182 67 4	142
WDK HA100130CW	кремовый 170/ пвх	6107650	6161 15 4		150	WDK HA60230RW	белоснежный 100/ пвх	6492374	6192 39 4		142
WDK HA100130GR	серый камень 170/ пвх	6027798	6024 58 0		150	WDK HA80170CW	кремовый 150/ пвх	6107537	6161 10 3		148
WDK HA100130LGR	ветло-серый 170/ пвх	6676996	6182 74 7		150	WDK HA80170GR	серый камень 150/ пвх	6027675	6024 56 4		148
WDK HA100130RW	белоснежный 170/ пвх	5042600	6192 42 4		150	WDK HA80170LGR	ветло-серый 150/ пвх	6676873	6182 71 2		148
WDK HA10020CW	кремовый 30/ пвх	6099979	6153 29 1		116	WDK HA80170RW	белоснежный 150/ пвх	5042464	6192 41 6		148
WDK HA10020RW	белоснежный 30/ пвх	6492015	6154 41 7		116	WDK HA80210CW	кремовый 150/ пвх	6107599	6161 11 1		149
WDK HA100230CW	кремовый 170/ пвх	6501854	6161 17 0		151	WDK HA80210GR	серый камень 150/ пвх	6027736	6024 57 2		149
WDK HA100230GR	серый камень 170/ пвх	6501915	6024 68 8		151	WDK HA80210LGR	ветло-серый 150/ пвх	6676934	6182 72 0		149
WDK HA100230LGR	ветло-серый 170/ пвх	6501793	6182 76 3		151	WDK HA80210RW	белоснежный 150/ пвх	5042532	6192 42 0		149
WDK HA100230RW	белоснежный 170/ пвх	5042693	6192 42 8		151	WDK HE100130CW	кремовый 150/ пвх	6110353	6163 04 1		150
WDK HA10030CW	кремовый 30/ пвх	6804498	6153 30 5		118	WDK HE100130GR	серый камень 150/ пвх	6028337	6024 88 2		150
WDK HA10030RW	белоснежный 30/ пвх	6491537	6154 42 5		118	WDK HE100130LGR	ветло-серый 150/ пвх	6678976	6183 95 6		150
WDK HA15030CW	кремовый 38,5/ пвх	6579198	6160 61 1		121	WDK HE100130RW	белоснежный 150/ пвх	5042655	6193 39 5		150
WDK HA15030GR	серый камень 38,5/ пвх	6579136	6158 35 8		121	WDK HE10020CW	кремовый 22/ пвх	6100392	6153 59 3		117
WDK HA15030LGR	ветло-серый 38,5/ пвх	6795253	6192 14 9		121	WDK HE10020RW	белоснежный 22/ пвх	6491834	6154 51 4		117
WDK HA15030RW	белоснежный 38,5/ пвх	6579372	6160 63 8		123	WDK HE100230CW	кремовый 230/ пвх	6651436	6158 07 6		151
WDK HA15040GR	серый камень 42/ пвх	6579310	6158 36 6		123	WDK HE100230GR	серый камень 230/ пвх	6651375	6024 90 4		151
WDK HA15040RW	белоснежный 42/ пвх	6494712	6192 15 7		123	WDK HE100230LGR	ветло-серый 230/ пвх	6679034	6183 98 0		151
WDK HA20020CW	кремовый 38,5/ пвх	6579013	6160 60 3		125	WDK HE100230RW	белоснежный 230/ пвх	5042723	6193 39 9		151
WDK HA20020GR	серый камень 38,5/ пвх	6578955	6158 33 1		125	WDK HE10030CW	кремовый 32/ пвх	6100453	6153 60 7		119
WDK HA20020LGR	ветло-серый 38,5/ пвх	6675197	6182 40 2		125	WDK HE10030RW	белоснежный 32/ пвх	6491353	6154 52 2		119
WDK HA20020RW	белоснежный 38,5/ пвх	6795314	6192 16 5		125	WDK HE15015CW	кремовый 15/ пвх	6642670	6162 49 5		120
WDK HA20050CW	кремовый 45/ пвх	6507856	6153 37 2		127	WDK HE15015GR	серый камень 15/ пвх	6642618	6158 69 2		120
WDK HA20050RW	белоснежный 45/ пвх	6493210	6154 46 8		127	WDK HE15015LGR	ветло-серый 15/ пвх	6673933	6183 60 3		120
WDK HA25025CW	кремовый 50/ пвх	6579556	6160 64 6		129	WDK HE15015RW	белоснежный 15/ пвх	6797172	6193 09 9		120
WDK HA25025GR	серый камень 50/ пвх	6579495	6158 37 4		129	WDK HE15030CW	кремовый 30/ пвх	6583577	6162 51 7		122
WDK HA25025LGR	ветло-серый 50/ пвх	6675258	6182 44 5		129	WDK HE15030GR	серый камень 30/ пвх	6434534	6158 71 4		122
WDK HA25025RW	белоснежный 50/ пвх	6504855	6192 17 3		129	WDK HE15030RW	белоснежный 30/ пвх	6797233	6193 10 2		122
WDK HA25040CW	кремовый 52/ пвх	6579730	6160 65 4		130	WDK HE15040CW	кремовый 40/ пвх	6583690	6162 52 5		124
WDK HA25040GR	серый камень 52/ пвх	6579679	6158 38 2		130	WDK HE15040GR	серый камень 40/ пвх	6434596	6158 72 2		124
WDK HA25040RW	белоснежный 52/ пвх	6795376	6192 18 1		130	WDK HE15040RW	белоснежный 40/ пвх	6975624	6193 11 0		124
WDK HA30030CW	кремовый 57/ пвх	6580095	6160 67 0		132	WDK HE20020CW	кремовый 17/ пвх	6583454	6162 50 9		125
WDK HA30030GR	серый камень 57/ пвх	6580033	6158 40 4		132	WDK HE20020GR	серый камень 17/ пвх	6434473	6158 70 6		125
WDK HA30030LGR	ветло-серый 57/ пвх	6675319	6182 48 8		132	WDK HE20020LGR	ветло-серый 17/ пвх	6673995	6183 61 1		125
WDK HA30030RW	белоснежный 57/ пвх	6795437	6192 21 1		132	WDK HE20020RW	белоснежный 17/ пвх	6797295	6193 12 9		125
WDK HA30045CW	кремовый 57/ пвх	6641598	6160 68 9		133	WDK HE20035CW	кремовый 35/ пвх	6643219	6162 48 7		126
WDK HA30045GR	серый камень 57/ пвх	6641536	6158 42 0		133	WDK HE20035GR	серый камень 35/ пвх	6643158	6158 78 1		126
WDK HA30045LGR	ветло-серый 57/ пвх	6675371	6182 49 6		133	WDK HE20035LGR	ветло-серый 35/ пвх	6674053	6183 65 4		126
WDK HA30045RW	белоснежный 57/ пвх	6497171	6192 23 8		133	WDK HE20035RW	белоснежный 35/ пвх	6976768	6193 13 7		126
WDK HA40040CW	кремовый 66/ пвх	6580279	6160 69 7		134	WDK HE20050CW	кремовый 50/ пвх	6507672	6153 67 2		128
WDK HA40040GR	серый камень 66/ пвх	6580217	6158 41 2		134	WDK HE20050RW	белоснежный 50/ пвх	6493395	6154 55 7		128
WDK HA40040LGR	ветло-серый 66/ пвх	6675432	6182 52 6		134	WDK HE25025CW	кремовый 25/ пвх	6583812	6162 53 3		129
WDK HA40040RW	белоснежный 66/ пвх	6795499	6192 24 6		134	WDK HE25025GR	серый камень 25/ пвх	6434657	6158 73 0		129
WDK HA40060CW	кремовый 100/ пвх	6106813	6160 70 0		135	WDK HE25025LGR	ветло-серый 25/ пвх	6674114	6183 66 2		129
WDK HA40060GR	серый камень 100/ пвх	6019212	6021 69 7		135	WDK HE25025RW	белоснежный 25/ пвх	6504794	6193 14 5		129
WDK HA40060LGR	ветло-серый 100/ пвх	6675494	6182 53 4		135	WDK HE25040CW	кремовый 40/ пвх	6583935	6162 54 1		131
WDK HA40060RW	белоснежный 100/ пвх	6795550	6192 25 4		135	WDK HE25040GR	серый камень 40/ пвх	6434718	6158 74 9		131
WDK HA40090CW	кремовый 100/ пвх	6106875	6160 71 9		136	WDK HE25040RW	белоснежный 40/ пвх	6797356	6193 15 3		131
WDK HA40090GR	серый камень 100/ пвх	6017171	6021 09 3		136	WDK HE30030CW	кремовый 30/ пвх	6584239	6162 57 6		132
WDK HA40090LGR	ветло-серый 100/ пвх	6675555	6182 54 2		136	WDK HE30030GR	серый камень 30/ пвх	6584178	6158 76 5		132
WDK HA40090RW	белоснежный 100/ пвх	6795611	6192 26 2		136	WDK HE30030LGR	ветло-серый 30/ пвх	6674176	6183 69 7		132
WDK HA40110CW	кремовый 100/ пвх	6106936	6160 72 7		138	WDK HE30030RW	белоснежный 30/ пвх	6797417	6193 18 8		132
WDK HA40110GR	серый камень 100/ пвх	6019274	6021 70 0		138	WDK HE30045CW	кремовый 45/ пвх	6641239	6162 58 4		133
WDK HA40110LGR	ветло-серый 100/ пвх	6675616	6182 55 0		138	WDK HE30045GR	серый камень 45/ пвх	6434831	6158 80 3		133
WDK HA40110RW	белоснежный 100/ пвх	6220878	6192 27 0		138	WDK HE30045LGR	ветло-серый 45/ пвх	6674237	6183 70 0		133
WDK HA60060CW	кремовый 100/ пвх	6107179	6160 90 5		140	WDK HE30045RW	белоснежный 45/ пвх	6497355	6193 19 6		133
WDK HA60060GR	серый камень 100/ пвх	6020539	6022 07 3		140	WDK HE40040CW	кремовый 40/ пвх	6583331	6162 59 2		134
WDK HA60060LGR	ветло-серый 100/ пвх	6676392	6182 59 3		140	WDK HE40040GR	серый камень 40/ пвх	6583270	6158 77 3		134
WDK HA60060RW	белоснежный 100/ пвх	6360970	6192 31 9		140	WDK HE40040LGR	ветло-серый 40/ пвх	6674299	6183 72 7		134
WDK HA60090CW	кремовый 100/ пвх	6107230	6160 91 3		141	WDK HE40040RW	белоснежный 40/ пвх	6712939	6193 21 8		134
WDK HA60090GR	серый камень 100/ пвх	6020713	6022 11 1		141	WDK HE40060CW	кремовый 60/ пвх	6109517	6162 60 6		135
WDK HA60090LGR	ветло-серый 100/ пвх	6676453	6182 60 7		141	WDK HE40060GR	серый камень 60/ пвх	6018857	6021 49 2		135
WDK HA60090RW	белоснежный 100/ пвх	6801558	6192 32 7		141	WDK HE40060LGR	ветло-серый 60/ пвх	6674350	6183 73 5		135
WDK HA60110CW	кремовый 100/ пвх	6107292	6160 92 1		143	WDK HE40060RW	белоснежный 60/ пвх	6797479	6193 22 6		135
WDK HA60110GR	серый камень 100/ пвх	6020836	6022 14 6		143	WDK HE40090CW	кремовый 90/ пвх	6109579	6162 61 4		137
WDK HA60110LGR	ветло-серый 100/ пвх	6676514	6182 61 5		143	WDK HE40090GR	серый камень 90/ пвх	6018918	6021 50 6		137
WDK HA60110RW	белоснежный 100/ пвх	6354559	6192 33 5		143	WDK HE40090LGR	ветло-серый 90/ пвх	6674411	6183 74 3		137
WDK HA60130CW	кремовый 100/ пвх	6107353	6160 94 8		144	WDK HE40090RW	белоснежный 90/ пвх	6797530	6193 23 4		137
WDK HA60130GR	серый камень 100/ пвх	6020959	6022 16 2		144	WDK HE40110CW	кремовый 110/ пвх	6109630	6162 62 2		139
WDK HA60130LGR	ветло-серый 100/ пвх	6676576	6182 62 3		144	WDK HE40110GR	серый камень 110/ пвх	6018970	6021 51 4		139
WDK HA60130RW	белоснежный 100/ пвх	6353057	6192 34 3		144	WDK HE40110LGR	ветло-серый 110/ пвх	6674473	6183 75 1		139
WDK HA60150CW	кремовый 100/ пвх	6638352	6160 97 2		145	WDK HE40110RW	белоснежный 110/ пвх	6974788	6193 24 2		139
WDK HA60150GR	серый камень 100/ пвх	6638291	6024 52 1		145	WDK HE60060CW	кремовый 60/ пвх	6109876	6162 80 0		140
WDK HA60150LGR	ветло-серый 100/ пвх	6676637	6182 63 1		145	WDK HE60060GR	серый камень 60/ пвх	6022694	6022 49 9		140
WDK HA60150RW	белоснежный 100/ пвх	6492312	6192 35 1		145	WDK HE60060LGR	ветло-серый 60/ пвх	6678372	6183 80 8		140
WDK HA60170CW	кремовый 100/ пвх	6107414	6160 95 6		146	WDK HE60060RW	белоснежный 60/ пвх	6712991	6193 28 5		140
WDK HA60170GR	серый камень 100/ пвх	6021079	6022 18 9		146	WDK HE60090CW	кремовый 90/ пвх	6109937	6162 81 9		141

06_LFS_Masterkatalog_Länder_20

Указатель по типам

Установка GTIN: Код страны 40 Код производителя 1219

Индивидуальный GTIN 5647589

Тип	Размер/описание/матер	GTIN	Арт.-№	Цена	Стр.	Тип	Размер/описание/матер	GTIN	Арт.-№	Цена	Стр.
				€/шт.						€/шт.	
WDK HE60090GR	серый камень 90/ пвх	6022755	6022 50 2		141	WDK HF40110CW	кремовый 110/ пвх	6107834	6161 32 4		138
WDK HE60090LGR	светло-серый 90/ пвх	6678433	6183 81 6		141	WDK HF40110GR	серый камень 110/ пвх	6019519	6021 74 3		138
WDK HE60090RW	белоснежный 90/ пвх	6492794	6193 29 3		141	WDK HF40110LGR	светло-серый 110/ пвх	6673810	6183 36 0		138
WDK HE60110CW	кремовый 110/ пвх	6109999	6162 82 7		143	WDK HF40110RW	белоснежный 110/ пвх	6496990	6192 87 4		138
WDK HE60110GR	серый камень 110/ пвх	6022991	6022 58 8		143	WDK HF60060CW	кремовый 101/ пвх	6108077	6161 50 2		140
WDK HE60110LGR	светло-серый 110/ пвх	6678495	6183 82 4		143	WDK HF60060GR	серый камень 101/ пвх	6022519	6022 44 8		140
WDK HE60110RW	белоснежный 110/ пвх	6713059	6193 30 7		143	WDK HF60060LGR	светло-серый 101/ пвх	6677719	6183 40 9		140
WDK HE60130CW	кремовый 130/ пвх	6110056	6162 83 5		144	WDK HF60060RW	белоснежный 101/ пвх	6712694	6192 91 2		140
WDK HE60130GR	серый камень 130/ пвх	6022816	6022 52 9		144	WDK HF60090CW	кремовый 129/ пвх	6108138	6161 51 0		141
WDK HE60130LGR	светло-серый 130/ пвх	6678556	6183 83 2		144	WDK HF60090GR	серый камень 129/ пвх	6021796	6022 31 6		141
WDK HE60130RW	белоснежный 130/ пвх	6713110	6193 31 5		144	WDK HF60090LGR	светло-серый 129/ пвх	6677771	6183 41 7		141
WDK HE60150CW	кремовый 150/ пвх	6637997	6162 87 8		145	WDK HF60090RW	белоснежный 129/ пвх	6492619	6192 92 0		141
WDK HE60150GR	серый камень 150/ пвх	6637935	6024 82 3		145	WDK HF60110CW	кремовый 149/ пвх	6108190	6161 52 9		143
WDK HE60150LGR	светло-серый 150/ пвх	6678617	6183 84 0		145	WDK HF60110GR	серый камень 149/ пвх	6021918	6022 33 2		143
WDK HE60150RW	белоснежный 150/ пвх	6492855	6193 32 3		145	WDK HF60110LGR	светло-серый 149/ пвх	6677832	6183 42 5		143
WDK HE60170CW	кремовый 170/ пвх	6110117	6162 84 3		146	WDK HF60110RW	белоснежный 149/ пвх	6712755	6192 93 9		143
WDK HE60170GR	серый камень 170/ пвх	6022878	6022 54 5		146	WDK HF60130CW	кремовый 170/ пвх	6108251	6161 53 7		144
WDK HE60170LGR	светло-серый 170/ пвх	6678679	6183 85 9		146	WDK HF60130GR	серый камень 170/ пвх	6022038	6022 35 9		144
WDK HE60170RW	белоснежный 170/ пвх	6713172	6193 33 1		146	WDK HF60130LGR	светло-серый 170/ пвх	6677894	6183 43 3		144
WDK HE60210CW	кремовый 210/ пвх	6110179	6162 85 1		147	WDK HF60130RW	белоснежный 170/ пвх	6712816	6192 94 7		144
WDK HE60210GR	серый камень 210/ пвх	6022939	6022 56 1		147	WDK HF60150CW	кремовый 190/ пвх	6638536	6161 56 1		145
WDK HE60210LGR	светло-серый 210/ пвх	6678730	6183 86 7		147	WDK HF60150GR	серый камень 190/ пвх	6638475	6024 59 9		145
WDK HE60210RW	белоснежный 210/ пвх	6797592	6193 35 8		147	WDK HF60150LGR	светло-серый 190/ пвх	6677955	6183 44 1		145
WDK HE60230CW	кремовый 230/ пвх	6639373	6162 88 6		142	WDK HF60150RW	белоснежный 190/ пвх	6492671	6192 95 5		145
WDK HE60230GR	серый камень 230/ пвх	6639311	6024 83 1		142	WDK HF60170CW	кремовый 211/ пвх	6108312	6161 54 5		146
WDK HE60230LGR	светло-серый 230/ пвх	6678792	6183 87 5		142	WDK HF60170GR	серый камень 211/ пвх	6022151	6022 37 5		146
WDK HE60230RW	белоснежный 230/ пвх	6492916	6193 36 6		142	WDK HF60170LGR	светло-серый 211/ пвх	6678013	6183 46 3		146
WDK HE80170CW	кремовый 150/ пвх	6110230	6163 00 9		148	WDK HF60170RW	белоснежный 211/ пвх	6712878	6192 96 8		146
WDK HE80170GR	серый камень 150/ пвх	6028214	6024 85 8		148	WDK HF60210CW	кремовый 250/ пвх	6108374	6161 55 3		147
WDK HE80170LGR	светло-серый 150/ пвх	6678853	6183 91 3		148	WDK HF60210GR	серый камень 250/ пвх	6022274	6022 39 1		147
WDK HE80170RW	белоснежный 150/ пвх	5042518	6193 38 7		148	WDK HF60210LGR	светло-серый 250/ пвх	6678075	6183 47 6		147
WDK HE80210CW	кремовый 170/ пвх	6110292	6163 01 7		149	WDK HF60210RW	белоснежный 250/ пвх	6797110	6192 97 1		147
WDK HE80210GR	серый камень 150/ пвх	6028276	6024 87 4		149	WDK HF60230CW	кремовый 270/ пвх	6639915	6161 59 6		142
WDK HE80210LGR	светло-серый 150/ пвх	6678914	6183 92 1		149	WDK HF60230GR	серый камень 270/ пвх	6639854	6024 60 2		142
WDK HE80210RW	белоснежный 150/ пвх	5042587	6193 39 1		149	WDK HF60230LGR	светло-серый 270/ пвх	6678136	6183 48 4		142
WDK HF100130CW	кремовый 166/ пвх	6108558	6161 75 8		150	WDK HF60230RW	белоснежный 270/ пвх	6492732	6192 99 8		142
WDK HF100130GR	серый камень 166/ пвх	6027972	6024 63 7		150	WDK HF80170CW	кремовый 206/ пвх	6108435	6161 70 7		148
WDK HF100130LGR	светло-серый 166/ пвх	6678310	6183 55 7		150	WDK HF80170GR	серый камень 206/ пвх	6027859	6024 61 0		148
WDK HF100130RW	белоснежный 166/ пвх	5042648	6193 02 9		150	WDK HF80170LGR	светло-серый 206/ пвх	6678198	6183 52 2		148
WDK HF10020CW	кремовый 40/ пвх	6099139	6152 60 0		116	WDK HF80170RW	белоснежный 206/ пвх	5042488	6193 02 1		148
WDK HF10020RW	белоснежный 40/ пвх	6491896	6154 21 2		116	WDK HF80210CW	кремовый 247/ пвх	6108497	6161 71 9		149
WDK HF100230CW	кремовый 266/ пвх	6501250	6161 77 4		151	WDK HF80210GR	серый камень 247/ пвх	6027910	6024 62 5		149
WDK HF100230GR	серый камень 266/ пвх	6501311	6024 65 3		151	WDK HF80210LGR	светло-серый 247/ пвх	6678259	6183 53 0		149
WDK HF100230LGR	светло-серый 266/ пвх	6222131	6183 57 3		151	WDK HF80210RW	белоснежный 247/ пвх	5042570	6193 02 5		149
WDK HF100230RW	белоснежный 266/ пвх	5042716	6193 03 3		151	WDK HI100130CW	кремовый 170/ пвх	6106752	6160 52 2		150
WDK HF10030CW	кремовый 50/ пвх	6099191	6152 61 9		118	WDK HI100130GR	серый камень 170/ пвх	6027613	6024 48 3		150
WDK HF10030RW	белоснежный 50/ пвх	6491414	6154 22 0		118	WDK HI100130LGR	светло-серый 170/ пвх	6676330	6182 34 8		150
WDK HF15030CW	кремовый 53/ пвх	6582075	6161 21 9		121	WDK HI100130RW	белоснежный 170/ пвх	5042594	6192 11 4		150
WDK HF15030GR	серый камень 53/ пвх	6582013	6158 59 5		121	WDK HI10020CW	кремовый 30/ пвх	6099559	6153 00 3		116
WDK HF15030RW	белоснежный 53/ пвх	6796694	6192 75 0		121	WDK HI10020RW	белоснежный 30/ пвх	6492077	6154 32 8		116
WDK HF15040CW	кремовый 63/ пвх	6582259	6161 22 7		123	WDK HI100230CW	кремовый 170/ пвх	6502035	6160 54 9		151
WDK HF15040GR	серый камень 63/ пвх	6582198	6158 60 9		123	WDK HI100230GR	серый камень 170/ пвх	6502097	6024 50 5		151
WDK HF15040RW	белоснежный 63/ пвх	6494835	6192 76 9		123	WDK HI100230LGR	светло-серый 170/ пвх	6501977	6182 36 4		151
WDK HF20020CW	кремовый 38/ пвх	6581894	6161 20 0		125	WDK HI100230RW	белоснежный 170/ пвх	5042662	6192 11 8		151
WDK HF20020GR	серый камень 38/ пвх	6581832	6158 58 7		125	WDK HI10030CW	кремовый 30/ пвх	6099610	6153 01 1		118
WDK HF20020LGR	светло-серый 38/ пвх	6673391	6183 21 2		125	WDK HI10030RW	белоснежный 30/ пвх	6491599	6154 33 6		118
WDK HF20020RW	белоснежный 38/ пвх	6796755	6192 77 7		125	WDK HI15030CW	кремовый 38,5/ пвх	6577811	6160 02 6		121
WDK HF20050CW	кремовый 73/ пвх	6507733	6152 68 6		127	WDK HI15030GR	серый камень 38,5/ пвх	6577750	6158 23 4		121
WDK HF20050RW	белоснежный 73/ пвх	6493333	6154 25 5		127	WDK HI15030RW	белоснежный 38,5/ пвх	6794652	6191 84 3		121
WDK HF25025CW	кремовый 48/ пвх	6582433	6161 23 5		129	WDK HI15040CW	кремовый 42/ пвх	6577996	6160 03 4		123
WDK HF25025GR	серый камень 48/ пвх	6582372	6158 61 7		129	WDK HI15040GR	серый камень 42/ пвх	6577934	6158 24 2		123
WDK HF25025LGR	светло-серый 48/ пвх	6673452	6183 25 5		129	WDK HI15040RW	белоснежный 42/ пвх	6494651	6191 85 1		123
WDK HF25025RW	белоснежный 48/ пвх	6504916	6192 78 5		129	WDK HI20020CW	кремовый 38,5/ пвх	6577637	6160 01 8		125
WDK HF25040CW	кремовый 63/ пвх	6582617	6161 24 3		130	WDK HI20020GR	серый камень 38,5/ пвх	6577576	6158 22 6		125
WDK HF25040GR	серый камень 63/ пвх	6582556	6158 62 5		130	WDK HI20020LGR	светло-серый 38,5/ пвх	6674657	6182 01 1		125
WDK HF25040RW	белоснежный 63/ пвх	6796816	6192 79 3		130	WDK HI20020RW	белоснежный 38,5/ пвх	6794713	6191 87 8		125
WDK HF30030CW	кремовый 63/ пвх	6582976	6161 27 8		132	WDK HI20050CW	кремовый 45/ пвх	6507917	6153 08 9		127
WDK HF30030GR	серый камень 53/ пвх	6582914	6158 64 1		132	WDK HI20050RW	белоснежный 45/ пвх	6974542	6154 36 0		127
WDK HF30030LGR	светло-серый 53/ пвх	6673513	6183 29 8		132	WDK HI25025CW	кремовый 50/ пвх	6578177	6160 04 2		129
WDK HF30030RW	белоснежный 53/ пвх	6796878	6192 81 5		132	WDK HI25025GR	серый камень 50/ пвх	6578115	6158 25 0		129
WDK HF30045CW	кремовый 68/ пвх	6641772	6161 28 6		133	WDK HI25025LGR	светло-серый 50/ пвх	6674718	6182 06 2		129
WDK HF30045GR	серый камень 68/ пвх	6641710	6158 67 6		133	WDK HI25025RW	белоснежный 50/ пвх	6502219	6191 88 6		129
WDK HF30045LGR	светло-серый 68/ пвх	6673575	6183 30 1		133	WDK HI25040CW	кремовый 50/ пвх	6578351	6160 05 0		130
WDK HF30045RW	белоснежный 68/ пвх	6497294	6192 82 3		133	WDK HI25040GR	серый камень 50/ пвх	6578290	6158 26 9		130
WDK HF40040CW	кремовый 63/ пвх	6583157	6161 29 4		134	WDK HI25040RW	белоснежный 50/ пвх	6794775	6191 89 4		130
WDK HF40040GR	серый камень 63/ пвх	6583096	6158 66 8		134	WDK HI30030CW	кремовый 52/ пвх	6578719	6160 07 7		132
WDK HF40040LGR	светло-серый 63/ пвх	6673636	6183 33 6		134	WDK HI30030GR	серый камень 52/ пвх	6578658	6158 28 5		132
WDK HF40040RW	белоснежный 63/ пвх	6796939	6192 83 1		134	WDK HI30030LGR	светло-серый 52/ пвх	6674770	6182 09 7		132
WDK HF40060CW	кремовый 101/ пвх	6107711	6161 30 8		135	WDK HI30030RW	белоснежный 52/ пвх	6794836	6191 92 4		132
WDK HF40060GR	серый камень 101/ пвх	6019458	6021 73 5		135	WDK HI30045CW	кремовый 52/ пвх	6641413	6160 08 5		133
WDK HF40060LGR	светло-серый 101/ пвх	6673698	6183 34 4		135	WDK HI30045GR	серый камень 52/ пвх	6641352	6158 30 7		133
WDK HF40060RW	белоснежный 101/ пвх	6796991	6192 85 8		135	WDK HI30045LGR	светло-серый 52/ пвх	6674831	6182 10 2		133
WDK HF40090CW	кремовый 129/ пвх	6107773	6161 31 6		136	WDK HI30045RW	белоснежный 52/ пвх	6976829	6191 93 2		133
WDK HF40090GR	серый камень 129/ пвх	6018253	6021 33 6		136	WDK HI40040CW	кремовый 65/ пвх	6584598	6160 09 3		134
WDK HF4											

Тип	Размер/описание/матер	GTIN	Арт.-№	Цена	Стр.	Тип	Размер/описание/матер	GTIN	Арт.-№	Цена	Стр.
				€/шт.						€/шт.	
WDK HI40040RW	белоснежный 65/ пвх	6794898	6191 94 0		134	WDK HK60130GR	серый камень 272/ пвх	6024070	6023 04 5		144
WDK HI40060CW	кремовый 110/ пвх	6105915	6160 10 7		135	WDK HK60130LGR	ветло-серый 272/ пвх	6677238	6183 04 2		144
WDK HI40060GR	серый камень 110/ пвх	6019335	6021 71 9		135	WDK HK60130RW	белоснежный 272/ пвх	6712571	6192 64 5		144
WDK HI40060LGR	ветло-серый 110/ пвх	6674954	6182 12 7		135	WDK HK60150CW	кремовый 291/ пвх	6638710	6162 27 4		145
WDK HI40060RW	белоснежный 110/ пвх	6794959	6191 95 9		135	WDK HK60150GR	серый камень 291/ пвх	6638659	6024 76 9		145
WDK HI40090CW	кремовый 109/ пвх	6105977	6160 11 5		136	WDK HK60150LGR	ветло-серый 291/ пвх	6677290	6183 05 0		145
WDK HI40090GR	серый камень 109/ пвх	6017652	6021 19 0		136	WDK HK60150RW	белоснежный 291/ пвх	6492497	6192 65 3		145
WDK HI40090LGR	ветло-серый 109/ пвх	6675012	6182 13 5		136	WDK HK60170CW	кремовый 291/ пвх	6109210	6162 25 8		146
WDK HI40090RW	белоснежный 109/ пвх	6795017	6191 96 7		136	WDK HK60170GR	серый камень 291/ пвх	6024193	6023 06 1		146
WDK HI40110CW	кремовый 110,5/ пвх	6106035	6160 12 3		138	WDK HK60170LGR	ветло-серый 291/ пвх	6677351	6183 06 9		146
WDK HI40110GR	серый камень 110,5/ пвх	6019397	6021 72 7		138	WDK HK60170RW	белоснежный 291/ пвх	6712632	6192 66 1		146
WDK HI40110LGR	ветло-серый 110,5/ пвх	6675074	6182 14 3		138	WDK HK60210CW	кремовый 291/ пвх	6109272	6162 26 6		147
WDK HI40110RW	белоснежный 110,5/ пвх	6221110	6191 97 5		138	WDK HK60210GR	серый камень 291/ пвх	6024438	6023 12 6		147
WDK HI60060CW	кремовый 130/ пвх	6106271	6160 30 1		140	WDK HK60210LGR	ветло-серый 291/ пвх	6677412	6183 07 7		147
WDK HI60060GR	серый камень 130/ пвх	6022212	6022 38 3		140	WDK HK60210RW	белоснежный 291/ пвх	6796632	6192 68 8		147
WDK HI60060LGR	ветло-серый 130/ пвх	6675739	6182 19 4		140	WDK HK60230CW	кремовый 291/ пвх	6640096	6162 29 0		142
WDK HI60060RW	белоснежный 130/ пвх	6362950	6192 01 7		140	WDK HK60230GR	серый камень 291/ пвх	6640034	6024 77 7		142
WDK HI60090CW	кремовый 130/ пвх	6106332	6160 32 8		141	WDK HK60230LGR	ветло-серый 291/ пвх	6677474	6183 08 5		142
WDK HI60090GR	серый камень 130/ пвх	6021253	6022 21 9		141	WDK HK60230RW	белоснежный 291/ пвх	6492558	6192 69 6		142
WDK HI60090LGR	ветло-серый 130/ пвх	6675791	6182 20 8		141	WDK HK80170CW	кремовый 282/ пвх	6109333	6162 40 1		148
WDK HI60090RW	белоснежный 130/ пвх	6799879	6192 02 5		141	WDK HK80170GR	серый камень 282/ пвх	6028030	6024 79 3		148
WDK HI60110CW	кремовый 130/ пвх	6106394	6160 33 6		143	WDK HK80170LGR	ветло-серый 282/ пвх	6677535	6183 12 3		148
WDK HI60110GR	серый камень 130/ пвх	6021376	6022 23 5		143	WDK HK80170RW	белоснежный 282/ пвх	5042471	6192 71 8		148
WDK HI60110LGR	ветло-серый 130/ пвх	6675852	6182 21 6		143	WDK HK80210CW	кремовый 282/ пвх	6109395	6162 42 8		149
WDK HI60110RW	белоснежный 130/ пвх	6362776	6192 03 3		143	WDK HK80210GR	серый камень 282/ пвх	6028092	6024 80 7		149
WDK HI60130CW	кремовый 130/ пвх	6106455	6160 34 4		144	WDK HK80210LGR	ветло-серый 282/ пвх	6677597	6183 13 1		149
WDK HI60130GR	серый камень 130/ пвх	6021499	6022 25 1		144	WDK HK80210RW	белоснежный 282/ пвх	5042549	6192 72 2		149
WDK HI60130LGR	ветло-серый 130/ пвх	6675913	6182 22 4		144	WDK HS10020CW	кремовый 22/ пвх	6098293	6162 00 7		116
WDK HI60130RW	белоснежный 130/ пвх	6362479	6192 04 1		144	WDK HS10020RW	белоснежный 22/ пвх	6492138	6154 02 6		116
WDK HI60150CW	кремовый 130/ пвх	6638178	6160 37 9		145	WDK HS10030CW	кремовый 32/ пвх	6098354	6152 01 5		118
WDK HI60150GR	серый камень 130/ пвх	6638116	6024 43 2		145	WDK HS10030RW	белоснежный 32/ пвх	6491650	6154 03 4		118
WDK HI60150LGR	ветло-серый 130/ пвх	6675975	6182 23 2		145	WDK HS15030CW	кремовый 32/ пвх	6507610	6152 03 1		121
WDK HI60150RW	белоснежный 130/ пвх	6800056	6192 06 8		145	WDK HS15030GR	серый камень 32/ пвх	6507559	6158 83 8		121
WDK HI60170CW	кремовый 130/ пвх	6106516	6160 35 2		146	WDK HS15030RW	белоснежный 32/ пвх	6223695	6193 50 1		121
WDK HI60170GR	серый камень 130/ пвх	6021611	6022 28 6		146	WDK HS15040CW	кремовый 42/ пвх	6098477	6152 05 8		123
WDK HI60170LGR	ветло-серый 130/ пвх	6676033	6182 24 0		146	WDK HS15040GR	серый камень 42/ пвх	6507498	6158 84 6		123
WDK HI60170RW	белоснежный 130/ пвх	6362233	6192 07 6		146	WDK HS15040RW	белоснежный 42/ пвх	6975266	6193 52 8		123
WDK HI60210CW	кремовый 130/ пвх	6106578	6160 36 0		147	WDK HS20050CW	кремовый 53/ пвх	6507252	6152 10 4		127
WDK HI60210GR	серый камень 130/ пвх	6021673	6022 29 4		147	WDK HS20050RW	белоснежный 53/ пвх	6974481	6154 06 9		127
WDK HI60210LGR	ветло-серый 130/ пвх	6676095	6182 25 9		147	WDK HS25040CW	кремовый 42/ пвх	6507375	6152 08 2		130
WDK HI60210RW	белоснежный 130/ пвх	6795079	6192 08 4		147	WDK HS25040GR	серый камень 42/ пвх	6507436	6158 88 0		130
WDK HI60230CW	кремовый 130/ пвх	6639557	6160 39 5		142	WDK HS25040RW	белоснежный 42/ пвх	6507313	6193 56 0		130
WDK HI60230GR	серый камень 130/ пвх	6639496	6024 44 0		142	WDK HS40090CW	кремовый 90/ пвх	5462170	6193 58 2		136
WDK HI60230LGR	ветло-серый 130/ пвх	6676156	6182 26 7		142	WDK HS40090RW	белоснежный 90/ пвх	5461814	6193 58 0		136
WDK HI60230RW	белоснежный 130/ пвх	6800896	6192 09 2		142	WDK HS40110CW	кремовый 110/ пвх	5462187	6193 58 8		138
WDK HI80170CW	кремовый 150/ пвх	6106639	6160 48 4		148	WDK HS40110RW	белоснежный 110/ пвх	5461821	6193 58 6		138
WDK HI80170GR	серый камень 150/ пвх	6027491	6024 46 7		148	WDK HT10020CW	кремовый 45/ пвх	6098712	6152 30 9		117
WDK HI80170LGR	ветло-серый 150/ пвх	6676217	6182 30 5		148	WDK HT10020RW	белоснежный 45/ пвх	6491957	6154 11 5		117
WDK HI80170RW	белоснежный 150/ пвх	5042457	6192 10 6		148	WDK HT10030CW	кремовый 55/ пвх	6098774	6152 31 7		119
WDK HI80210CW	кремовый 150/ пвх	6106691	6160 49 2		149	WDK HT10030RW	белоснежный 55/ пвх	6491476	6154 12 3		119
WDK HI80210GR	серый камень 150/ пвх	6027552	6024 47 5		149	WDK HT15030CW	кремовый 73/ пвх	6580637	6161 92 8		122
WDK HI80210LGR	ветло-серый 150/ пвх	6676279	6182 31 3		149	WDK HT15030GR	серый камень 73/ пвх	6580576	6158 46 3		122
WDK HI80210RW	белоснежный 150/ пвх	5042525	6192 11 0		149	WDK HT15030RW	белоснежный 73/ пвх	6796212	6192 45 9		122
WDK HK100130CW	кремовый 282/ пвх	6109456	6162 45 2		150	WDK HT15040CW	кремовый 83/ пвх	6580811	6161 93 6		124
WDK HK100130GR	серый камень 282/ пвх	6028153	6024 81 5		150	WDK HT15040GR	серый камень 83/ пвх	6580750	6158 47 1		124
WDK HK100130LGR	ветло-серый 282/ пвх	6677658	6183 16 6		150	WDK HT15040RW	белоснежный 83/ пвх	6494774	6192 46 7		124
WDK HK100130RW	белоснежный 282/ пвх	5042631	6192 72 6		150	WDK HT20020CW	кремовый 57/ пвх	6580453	6161 90 1		125
WDK HK100230CW	кремовый 282/ пвх	6501618	6162 47 9		151	WDK HT20020GR	серый камень 57/ пвх	6580392	6158 45 5		125
WDK HK100230GR	серый камень 282/ пвх	6501670	6024 71 8		151	WDK HT20020LGR	ветло-серый 57/ пвх	6672851	6182 80 1		125
WDK HK100230LGR	ветло-серый 282/ пвх	6501373	6183 18 2		151	WDK HT20020RW	белоснежный 57/ пвх	6796274	6192 47 5		125
WDK HK100230RW	белоснежный 282/ пвх	5042709	6192 73 0		151	WDK HT20050CW	кремовый 93/ пвх	6507795	6152 38 4		127
WDK HK40060CW	кремовый 190/ пвх	6108619	6162 00 2		135	WDK HT20050RW	белоснежный 93/ пвх	6493272	6154 16 6		127
WDK HK40060GR	серый камень 190/ пвх	6025459	6023 31 2		135	WDK HT25025CW	кремовый 68/ пвх	6580996	6161 94 4		129
WDK HK40060LGR	ветло-серый 190/ пвх	6673155	6182 92 5		135	WDK HT25025GR	серый камень 68/ пвх	6580934	6158 49 8		129
WDK HK40060RW	белоснежный 190/ пвх	6796519	6192 55 6		135	WDK HT25025LGR	ветло-серый 68/ пвх	6672912	6182 85 2		129
WDK HK40090CW	кремовый 230/ пвх	6108671	6162 01 0		136	WDK HT25025RW	белоснежный 68/ пвх	6504978	6192 48 3		129
WDK HK40090GR	серый камень 230/ пвх	6024551	6023 14 2		136	WDK HT25040CW	кремовый 83/ пвх	6581177	6161 95 2		131
WDK HK40090LGR	ветло-серый 230/ пвх	6673216	6182 93 3		136	WDK HT25040GR	серый камень 83/ пвх	6581115	6158 50 1		131
WDK HK40090RW	белоснежный 230/ пвх	6796571	6192 56 4		136	WDK HT25040RW	белоснежный 83/ пвх	6796335	6192 49 1		131
WDK HK40110CW	кремовый 272/ пвх	6108732	6162 02 9		138	WDK HT30030CW	кремовый 50/ пвх	6581535	6161 97 9		132
WDK HK40110GR	серый камень 272/ пвх	6025572	6023 33 9		138	WDK HT30030GR	серый камень 50/ пвх	6581474	6158 53 6		132
WDK HK40110LGR	ветло-серый 272/ пвх	6673278	6182 94 1		138	WDK HT30030LGR	ветло-серый 50/ пвх	6672974	6182 88 7		132
WDK HK40110RW	белоснежный 272/ пвх	6500833	6192 57 2		138	WDK HT30030RW	белоснежный 50/ пвх	6796397	6192 51 3		132
WDK HK60060CW	кремовый 190/ пвх	6108978	6162 20 7		140	WDK HT30045CW	кремовый 88/ пвх	6641956	6161 98 7		133
WDK HK60060GR	серый камень 190/ пвх	6025039	6023 22 3		140	WDK HT30045GR	серый камень 88/ пвх	6641895	6158 55 2		133
WDK HK60060LGR	ветло-серый 190/ пвх	6677054	6183 01 8		140	WDK HT30045LGR	ветло-серый 88/ пвх	6673032	6182 89 5		133
WDK HK60060RW	белоснежный 190/ пвх	6351794	6192 61 0		140	WDK HT30045RW	белоснежный 88/ пвх	6497232	6192 52 1		133
WDK HK60090CW	кремовый 230/ пвх	6109036	6162 21 5		141	WDK HT40040CW	кремовый 83/ пвх	6581719	6161 99 5		134
WDK HK60090GR	серый камень 230/ пвх	6023837	6023 00 2		141	WDK HT40040GR	серый камень 83/ пвх	6581658	6158 54 4		134
WDK HK60090LGR	ветло-серый 230/ пвх	6677115	6183 02 6		141	WDK HT40040LGR	ветло-серый 83/ пвх	6673094	6182 91 7		134
WDK HK60090RW	белоснежный 230/ пвх	6492435	6192 62 9		141	WDK HT40040RW	белоснежный 83/ пвх	6796458	6192 54 8		134
WDK HK60110CW	кремовый 272/ пвх	6109098	6162 22 3		143						
WDK HK60110GR	серый камень 272/ пвх	6023950	6023 02 9		143					€/м	
WDK HK60110LGR	ветло-серый 272/ пвх	6677177	6183 03 4		143	WDK100130CW	кремовый 2000/ пвх	6030132	6026 27 3		150
WDK HK60110RW	белоснежный 272/ пвх	6712519	6192 63 7		143	WDK100130GR	серый камень 2000/ пвх	6030194	6026 28 1		150
WDK HK60130CW	кремовый 272/ пвх	6109159									

Указатель по типам

Установка GTIN: Код страны 40 Код производителя 1219

Индивидуальный GTIN 5647589

Тип	Размер/описание/матер	GTIN	Арт.-№	Цена	Стр.	Тип	Размер/описание/матер	GTIN	Арт.-№	Цена	Стр.
				€/м						€/м	
WDK100130RW	белоснежный 2000/ пвх	5042297	6191 34 7		150	WDK60170LGR	светло-серый 2000/ пвх	6668298	6027 16 4		146
WDK10020CW	кремовый 2000/ пвх	6098170	6150 75 6		116	WDK60170RW	белоснежный 2000/ пвх	6363193	6191 25 8		146
WDK10020RW	белоснежный 2000/ пвх	6492251	6150 76 4		116	WDK60210CW	кремовый 2000/ пвх	6019991	6021 07 5		147
WDK100230CW	кремовый 2000/ пвх	6642137	6026 33 8		151	WDK60210GR	серый камень 2000/ пвх	6020478	6022 86 5		147
WDK100230GR	серый камень 2000/ пвх	6642076	6026 31 1		151	WDK60210LGR	светло-серый 2000/ пвх	6668359	6027 17 2		147
WDK100230LGR	светло-серый 2000/ пвх	6668656	6027 25 3		151	WDK60210RW	белоснежный 2000/ пвх	6794478	6191 26 6		147
WDK100230RW	белоснежный 2000/ пвх	5042303	6191 35 5		151	WDK60230CW	кремовый 2000/ пвх	6638956	6021 89 1		142
WDK10030CW	кремовый 2000/ пвх	6508037	6150 77 2		118	WDK60230GR	серый камень 2000/ пвх	6638895	6022 05 7		142
WDK10030RW	белоснежный 2000/ пвх	6491773	6150 78 0		118	WDK60230LGR	светло-серый 2000/ пвх	6668410	6027 18 0		142
WDK15015CW	кремовый 2000/ пвх	6642311	6024 96 3		120	WDK60230RW	белоснежный 2000/ пвх	6799459	6191 27 4		142
WDK15015GR	серый камень 2000/ пвх	6642250	6024 95 5		120						
WDK15015LGR	светло-серый 2000/ пвх	6667338	6024 94 7		120	WDK80170CW	кремовый 2000/ пвх	6029778	6026 17 6		148
WDK15015RW	белоснежный 2000/ пвх	6794058	6191 00 2		120	WDK80170GR	серый камень 2000/ пвх	6029839	6026 18 4		148
WDK15030CW	кремовый 2000/ пвх	6332830	6025 01 3		121	WDK80170LGR	светло-серый 2000/ пвх	6668472	6027 22 9		148
WDK15030GR	серый камень 2000/ пвх	6332779	6025 00 5		121	WDK80170RW	белоснежный 2000/ пвх	5042273	6191 30 4		148
WDK15030RW	белоснежный 2000/ пвх	6794119	6191 01 0		121	WDK80210CW	кремовый 2000/ пвх	6029952	6026 20 6		149
WDK15040CW	кремовый 2000/ пвх	6028634	6025 16 1		123	WDK80210GR	серый камень 2000/ пвх	6029891	6026 19 2		149
WDK15040GR	серый камень 2000/ пвх	6028511	6025 13 7		123	WDK80210LGR	светло-серый 2000/ пвх	6668533	6027 23 7		149
WDK15040RW	белоснежный 2000/ пвх	6494590	6191 02 9		123	WDK80210RW	белоснежный 2000/ пвх	5042280	6191 31 2		149
WDK20020CW	кремовый 2000/ пвх	6028573	6025 15 3		125	WDKH-20020CW	кремовый 2000/ PC/ABS	5817703	6175 43 5		160
WDK20020GR	серый камень 2000/ пвх	6028399	6025 11 0		125	WDKH-20020GR	серый 2000/ PC/ABS	5817789	6175 46 0		160
WDK20020LGR	светло-серый 2000/ пвх	6667390	6025 10 2		125	WDKH-20020LGR	белоснежный 2000/ PC/ABS	5812456	6175 40 0		160
WDK20020RW	белоснежный 2000/ пвх	6794171	6191 03 7		125	WDKH-30045CW	кремовый 2000/ PC/ABS	5817710	6175 43 8		161
WDK20035CW	кремовый 2000/ пвх	6642854	6026 37 0		126	WDKH-30045GR	серый 2000/ PC/ABS	5817796	6175 46 3		161
WDK20035GR	серый камень 2000/ пвх	6642793	6026 36 2		126	WDKH-30045LGR	светло-серый 2000/ PC/ABS	5812463	6175 40 5		161
WDK20035LGR	светло-серый 2000/ пвх	6667451	6026 35 4		126	WDKH-40060CW	кремовый 2000/ PC/ABS	5817727	6175 44 1		162
WDK20035RW	белоснежный 2000/ пвх	6496938	6191 04 5		126	WDKH-40060GR	серый 2000/ PC/ABS	5817802	6175 46 6		162
WDK20050CW	кремовый 2000/ пвх	6438433	6168 70 1		127	WDKH-40060LGR	светло-серый 2000/ PC/ABS	5812470	6175 41 0		162
WDK20050RW	белоснежный 2000/ пвх	6801671	6168 73 6		127	WDKH-60090CW	кремовый 2000/ PC/ABS	5817734	6175 44 4		163
WDK25025CW	кремовый 2000/ пвх	6030316	6026 42 7		129	WDKH-60090GR	серый 2000/ PC/ABS	5817833	6175 46 9		163
WDK25025GR	серый камень 2000/ пвх	6030255	6026 41 9		129	WDKH-60090LGR	светло-серый 2000/ PC/ABS	5812487	6175 41 5		163
WDK25025LGR	светло-серый 2000/ пвх	6667512	6026 40 0		129	WDKH-60110CW	кремовый 2000/ PC/ABS	5817741	6175 44 7		164
WDK25025RW	белоснежный 2000/ пвх	6505036	6191 05 3		129	WDKH-60110GR	серый 2000/ PC/ABS	5817840	6175 47 2		164
WDK25040CW	кремовый 2000/ пвх	6030491	6026 45 1		130	WDKH-60110LGR	светло-серый 2000/ PC/ABS	5812494	6175 42 0		164
WDK25040GR	серый камень 2000/ пвх	6030439	6026 44 3		130	WDKH-60150CW	кремовый 2000/ PC/ABS	5817772	6175 45 0		165
WDK25040RW	белоснежный 2000/ пвх	6794232	6191 06 1		130	WDKH-60150GR	серый 2000/ PC/ABS	5817857	6175 47 5		165
						WDKH-60150LGR	светло-серый 2000/ PC/ABS	5812500	6175 42 5		165
WDK30030CW	кремовый 2000/ пвх	6333011	6026 82 6		132	WDKH-A20020CW	кремовый 38,5/ PC/ABS	5922858	6175 81 6		160
WDK30030GR	серый камень 2000/ пвх	6332953	6026 81 8		132	WDKH-A20020GR	серый 38,5/ PC/ABS	5922865	6176 00 0		160
WDK30030LGR	светло-серый 2000/ пвх	6667574	6026 79 6		132	WDKH-A20020LGR	светло-серый 38,5/ PC/ABS	5922841	6175 62 4		160
WDK30030RW	белоснежный 2000/ пвх	6794294	6191 09 6		132					€/шт.	
WDK30045CW	кремовый 2000/ пвх	6640935	6026 86 9		133	WDKH-A30045CW	кремовый 57/ PC/ABS	5814429	6175 82 0		161
WDK30045GR	серый камень 2000/ пвх	6640874	6026 85 0		133	WDKH-A30045GR	серый 57/ PC/ABS	5814955	6176 00 4		161
WDK30045LGR	светло-серый 2000/ пвх	6667635	6026 84 2		133	WDKH-A30045LGR	светло-серый 57/ PC/ABS	5814061	6175 62 6		161
WDK30045RW	белоснежный 2000/ пвх	6497058	6191 11 8		133	WDKH-A40060CW	кремовый 45/ PC/ABS	5814436	6175 82 4		162
						WDKH-A40060GR	серый 45/ PC/ABS	5814962	6176 00 8		162
WDK40040CW	кремовый 2000/ пвх	6028870	6025 41 2		134	WDKH-A40060LGR	светло-серый 45/ PC/ABS	5814078	6175 63 0		162
WDK40040GR	серый камень 2000/ пвх	6028993	6025 44 7		134	WDKH-A60090CW	кремовый 69/ PC/ABS	5814443	6175 82 8		163
WDK40040LGR	светло-серый 2000/ пвх	6667697	6027 01 6		134	WDKH-A60090GR	серый 69/ PC/ABS	5814979	6176 01 2		163
WDK40040RW	белоснежный 2000/ пвх	6363490	6191 12 6		134	WDKH-A60090LGR	светло-серый 69/ PC/ABS	5814085	6175 63 4		163
WDK40060CW	кремовый 2000/ пвх	6016273	6020 88 7		135	WDKH-A60110CW	кремовый 100/ PC/ABS	5814474	6175 83 2		164
WDK40060GR	серый камень 2000/ пвх	6029112	6025 63 3		135	WDKH-A60110GR	серый 100/ PC/ABS	5814986	6176 01 6		164
WDK40060LGR	светло-серый 2000/ пвх	6667758	6027 02 4		135	WDKH-A60110LGR	светло-серый 100/ PC/ABS	5814092	6175 63 8		164
WDK40060RW	белоснежный 2000/ пвх	6794355	6191 13 4		135	WDKH-A60150CW	кремовый 100/ PC/ABS	5814481	6175 83 6		165
WDK40090CW	кремовый 2000/ пвх	6016334	6020 89 5		136	WDKH-A60150GR	серый 100/ PC/ABS	5815020	6176 02 0		165
WDK40090GR	серый камень 2000/ пвх	6016877	6021 01 8		136	WDKH-A60150LGR	светло-серый 100/ PC/ABS	5814108	6175 64 2		165
WDK40090LGR	светло-серый 2000/ пвх	6667819	6027 03 2		136	WDKH-E20020CW	кремовый 19/ PC/ABS	5814238	6175 74 4		160
WDK40090RW	белоснежный 2000/ пвх	6794416	6191 14 2		136	WDKH-E20020GR	серый 19/ PC/ABS	5814597	6175 92 8		160
WDK40110CW	кремовый 2000/ пвх	6016396	6020 90 9		138	WDKH-E20020LGR	светло-серый 19/ PC/ABS	5813910	6175 55 0		160
WDK40110GR	серый камень 2000/ пвх	6016990	6021 03 4		138	WDKH-E30045CW	кремовый 45/ PC/ABS	5814245	6175 74 8		161
WDK40110LGR	светло-серый 2000/ пвх	6667871	6027 04 0		138	WDKH-E30045GR	серый 45/ PC/ABS	5814603	6175 93 2		161
WDK40110RW	белоснежный 2000/ пвх	6501199	6191 15 0		138	WDKH-E30045LGR	светло-серый 45/ PC/ABS	5813927	6175 55 4		161
						WDKH-E40060CW	кремовый 40/ PC/ABS	5814252	6175 75 2		162
WDK60060CW	кремовый 2000/ пвх	6020171	6021 94 8		140	WDKH-E40060GR	серый 40/ PC/ABS	5814610	6175 93 6		162
WDK60060GR	серый камень 2000/ пвх	6029174	6025 66 8		140	WDKH-E40060LGR	светло-серый 40/ PC/ABS	5813934	6175 55 8		162
WDK60060LGR	светло-серый 2000/ пвх	6667994	6027 10 5		140	WDKH-E60090CW	кремовый 90/ PC/ABS	5814269	6175 75 6		163
WDK60060RW	белоснежный 2000/ пвх	6363018	6191 19 3		140	WDKH-E60090GR	серый 90/ PC/ABS	5814627	6175 94 0		163
WDK60090CW	кремовый 2000/ пвх	6020119	6021 91 3		141	WDKH-E60090LGR	светло-серый 90/ PC/ABS	5813941	6175 56 2		163
WDK60090GR	серый камень 2000/ пвх	6020232	6022 00 6		141	WDKH-E60110CW	кремовый 110/ PC/ABS	5814290	6175 76 0		164
WDK60090LGR	светло-серый 2000/ пвх	6668052	6027 11 3		141	WDKH-E60110GR	серый 110/ PC/ABS	5814863	6175 94 4		164
WDK60090RW	белоснежный 2000/ пвх	6491292	6191 20 7		141	WDKH-E60110LGR	светло-серый 110/ PC/ABS	5813958	6175 56 6		164
WDK60110CW	кремовый 2000/ пвх	6019816	6021 84 0		143	WDKH-E60150CW	кремовый 150/ PC/ABS	5814306	6175 76 4		165
WDK60110GR	серый камень 2000/ пвх	6020294	6022 01 4		143	WDKH-E60150GR	серый 150/ PC/ABS	5814870	6175 94 8		165
WDK60110LGR	светло-серый 2000/ пвх	6668113	6027 12 1		143	WDKH-E60150LGR	светло-серый 150/ PC/ABS	5813965	6175 57 0		165
WDK60110RW	белоснежный 2000/ пвх	6363438	6191 21 5		143	WDKH-F20020CW	кремовый 38/ PC/ABS	5922902	6175 85 2		160
WDK60130CW	кремовый 2000/ пвх	6019878	6021 85 9		144	WDKH-F20020GR	серый 38/ PC/ABS	5922919	6176 03 6		160
WDK60130GR	серый камень 2000/ пвх	6020355	6022 02 2		144	WDKH-F20020LGR	светло-серый 38/ PC/ABS	5922896	6175 65 8		160
WDK60130LGR	светло-серый 2000/ пвх	6668175	6027 14 8								

Тип	Размер/описание/матер	GTIN	Арт.-№	Цена	Стр.	Тип	Размер/описание/матер	GTIN	Арт.-№	Цена	Стр.
				€/шт.						€/шт.	
WDKH-F60090CW	белло-серый 129/ PC/ABS	5815075	6176 04 8		163	WS-K SWGR0.5	черный	5701040	6117 62 9		409
WDKH-F60090RW	белоснежный 129/ PC/ABS	5814139	6175 67 0		163						
WDKH-F60110CW	кремовый 149/ PC/ABS	5814528	6175 86 8		164	WS-NA AL0.5	алюминиевый лак	5285953	6117 63 6		409
WDKH-F60110RW	белло-серый 149/ PC/ABS	5815082	6176 05 2		164	WS-NA RW0.5	белоснежный	5275817	6117 63 4		409
WDKH-F60110RW	белоснежный 149/ PC/ABS	5814146	6175 67 4		164	WS-NA SWGR0.5	черный	5701057	6117 63 3		409
WDKH-F60150CW	кремовый 190/ PC/ABS	5814535	6175 87 2		165						
WDKH-F60150RW	белло-серый 190/ PC/ABS	5815099	6176 05 6		165	ZL-SKS	кремовый/ ПВХ	6180196	6117 20 5		403
WDKH-F60150RW	белоснежный 190/ PC/ABS	5814153	6175 67 8		165	ZL-SKS	кремовый/ ПВХ	6180196	6117 20 5		405
WDKH-T20020CW	кремовый 38,5/ PC/ABS	5922797	6175 78 0		160						
WDKH-T20020RW	белло-серый 38,5/ PC/ABS	5922803	6175 96 4		160	ZU-A AL1	алюминиевый лак	5443681	6117 35 4		412
WDKH-T20020RW	белоснежный 38,5/ PC/ABS	5922780	6175 58 1		160	ZU-A RW1	белоснежный	5443674	6117 35 2		412
				€/шт.		ZU-A SWGR1	черный	5701217	6117 35 6		412
WDKH-T30045CW	кремовый 60/ PC/ABS	5814313	6175 78 4		161						
WDKH-T30045RW	белло-серый 60/ PC/ABS	5814887	6175 96 8		161						
WDKH-T30045RW	белоснежный 60/ PC/ABS	5814016	6175 59 0		161						
WDKH-T40060CW	кремовый 85/ PC/ABS	5814320	6175 78 8		162						
WDKH-T40060RW	белло-серый 85/ PC/ABS	5814894	6175 97 2		162						
WDKH-T40060RW	белоснежный 85/ PC/ABS	5814023	6175 59 4		162						
WDKH-T60090CW	кремовый 130/ PC/ABS	5814368	6175 79 2		163						
WDKH-T60090RW	белло-серый 130/ PC/ABS	5814900	6175 97 6		163						
WDKH-T60090RW	белоснежный 130/ PC/ABS	5814030	6175 59 8		163						
WDKH-T60110CW	кремовый 130/ PC/ABS	5814375	6175 79 6		164						
WDKH-T60110RW	белло-серый 130/ PC/ABS	5814917	6175 98 0		164						
WDKH-T60110RW	белоснежный 130/ PC/ABS	5814047	6175 60 2		164						
WDKH-T60150CW	кремовый 130/ PC/ABS	5814382	6175 80 0		165						
WDKH-T60150RW	белло-серый 130/ PC/ABS	5814924	6175 98 4		165						
WDKH-T60150RW	белоснежный 130/ PC/ABS	5814054	6175 60 6		165						
WDKH-T20020CW	кремовый 57/ PC/ABS	5922964	6175 88 8		160						
WDKH-T20020RW	белло-серый 57/ PC/ABS	5922971	6176 07 2		160						
WDKH-T20020RW	белоснежный 57/ PC/ABS	5922926	6175 69 4		160						
				€/шт.							
WDKH-T30045CW	кремовый 130/ PC/ABS	5814542	6175 89 2		161						
WDKH-T30045RW	белло-серый 130/ PC/ABS	5815105	6176 07 6		161						
WDKH-T30045RW	белоснежный 130/ PC/ABS	5814160	6175 69 8		161						
WDKH-T40060CW	кремовый 170/ PC/ABS	5814559	6175 89 6		162						
WDKH-T40060RW	белло-серый 170/ PC/ABS	5815112	6176 08 0		162						
WDKH-T40060RW	белоснежный 170/ PC/ABS	5814177	6175 70 2		162						
WDKH-T60090CW	кремовый 230/ PC/ABS	5814566	6175 90 0		163						
WDKH-T60090RW	белло-серый 230/ PC/ABS	5815129	6176 08 4		163						
WDKH-T60090RW	белоснежный 230/ PC/ABS	5814184	6175 70 6		163						
WDKH-T60110CW	кремовый 272/ PC/ABS	5814573	6175 90 4		164						
WDKH-T60110RW	белло-серый 272/ PC/ABS	5815136	6176 08 8		164						
WDKH-T60110RW	белоснежный 272/ PC/ABS	5814191	6175 71 0		164						
WDKH-T60150CW	кремовый 291/ PC/ABS	5814580	6175 90 8		165						
WDKH-T60150RW	белло-серый 291/ PC/ABS	5815143	6176 09 2		165						
WDKH-T60150RW	белоснежный 291/ PC/ABS	5814207	6175 71 4		165						
				€/м							
WDKH-TW4000CW	белло-серый 2000/ PC/ABS	5812517	6175 50 0		166						
WDKH-TW6000CW	белло-серый 2000/ PC/ABS	5812524	6175 50 4		166						
WDKM11	белоснежный 2000/ ПВХ	6798193	6150 10 1		114						
WDKM7	белоснежный 2000/ ПВХ	6798070	6150 07 1		114						
WDKM9	белоснежный 2000/ ПВХ	6798131	6150 09 8		114						
WDKMD12CW	кремовый 2000/ ПВХ	6097692	6150 17 9		114						
WDKMD12RW	белоснежный 2000/ ПВХ	6493036	6150 28 4		114						
WDKMD17CW	кремовый 2000/ ПВХ	6097753	6150 18 7		114						
WDKMD17RW	белоснежный 2000/ ПВХ	6492978	6150 29 2		114						
WDKMD4CW	кремовый 2000/ ПВХ	6097579	6150 15 2		114						
WDKMD4RW	белоснежный 2000/ ПВХ	6493159	6150 26 8		114						
WDKMD7CW	кремовый 2000/ ПВХ	6097630	6150 16 0		114						
WDKMD7RW	белоснежный 2000/ ПВХ	6493098	6150 27 6		114						
WDK-N10020CW	кремовый 2000/ ПВХ	6097814	6150 40 3		116						
WDK-N10020RW	белоснежный 2000/ ПВХ	6492190	6150 41 1		116						
WDK-N10030CW	кремовый 2000/ ПВХ	6097876	6150 44 6		118						
WDK-N10030RW	белоснежный 2000/ ПВХ	6491711	6150 45 4		118						
WDK-N15030CW	кремовый 2000/ ПВХ	6507979	6150 51 9		121						
WDK-N15030RW	белоснежный 2000/ ПВХ	6493456	6150 52 7		121						
WDK-N15040CW	кремовый 2000/ ПВХ	6097999	6150 53 5		123						
WDK-N15040RW	белоснежный 2000/ ПВХ	6494477	6150 54 3		123						
WDK-N20050CW	кремовый 2000/ ПВХ	6438495	6168 72 8		127						
WDK-N20050RW	белоснежный 2000/ ПВХ	6802159	6168 74 4		127						
WDK-N25040CW	кремовый 2000/ ПВХ	6507191	6150 63 2		130						
WDK-N25040RW	белоснежный 2000/ ПВХ	6975686	6150 64 0		130						
				€/шт.							
WS-B AL0.5	алюминиевый лак	5275756	6117 62 8		408						
WS-B AL1	алюминиевый лак	5275862	6117 64 1		409						
WS-B RW0.5	белоснежный	5275749	6117 62 7		408						
WS-B RW1	белоснежный	5275824	6117 64 0		409						
WS-B SWGR0.5	черный	5701033	6117 62 6		408						
WS-B SWGR1	черный	5701071	6117 64 2		409						
WS-K AL0.5	алюминиевый лак	5275800	6117 63 1		409						
WS-K RW0.5	белоснежный	5275763	6117 63 0		409						

06_LFS_Masterkatalog_Länder_2012 / ru / 19/03/2012 (LLEXP01_01421)



QR-код

Благодаря QR-коду Вы имеете возможность доступа к нашей продукции в Интернете.

Дополнительную информацию о QR-коде Вы найдете на сайте www.obocom.ru.

ОБО Беттерманн

117246, г. Москва,
Научный проезд, д. 19

Техническая поддержка

тел.: +7 (495) 510 22 37
факс: +7 (495) 510 22 38
e-mail: obo.office@obo.com.ru

www.obocom.ru