

ЛИСТОВЫЕ КАБЕЛЬНЫЕ ЛОТКИ

KBSTI

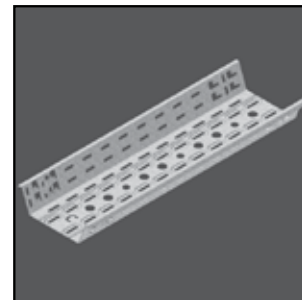

KBSI

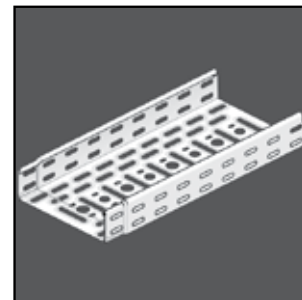

KBS

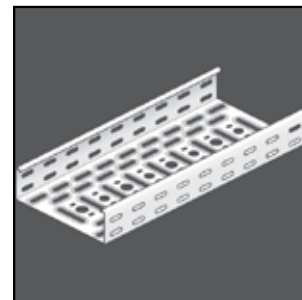

KGI / KG

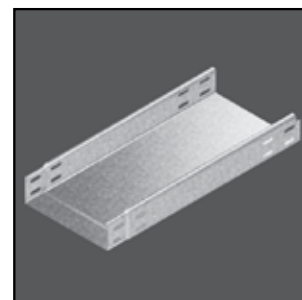

NATO

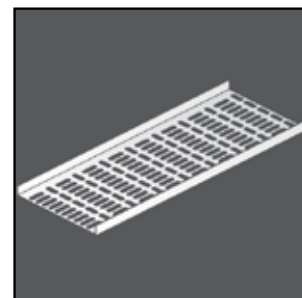

ЛИСТОВЫЕ КАБЕЛЬНЫЕ ЛОТКИ

	Описание системы	1-5
KBSTI		
KBSTI		
KBSTI 60	Кабельный лоток 'Snap-in'	1-7
КРЫШКА		
D	Крышка универсальная	1-8
ФИКСАТОРЫ КРЫШКИ		
DCLTI	Фиксаторы крышки из нержавеющей стали (KBSTI)	1-8
СИСТЕМЫ КРЕПЛЕНИЯ		
CCLTI	Консоль универсальная потолочная / стеновая (KBSTI)	1-9
АКСЕССУАРЫ		
BTI	Угол горизонтальный 90° (KBSTI)	1-9
DBTI	Крышка угла горизонтального 90°	1-10
VHTI	Угол регулируемый (KBSTI)	1-11
DVHTI	Крышка угла регулируемого (VHTI)	1-11
TTI	Ответвитель Т-образный (KBSTI)	1-12
DT	Крышка ответвителя горизонтального Т-образного	1-12
ASTI	Ответвитель горизонтальный 90° (KBSTI)	1-13
DAS	Крышка ответвителя горизонтального 90°	1-13
KRTI	Ответвитель Х-образный (KBSTI)	1-14
DKR	Крышка для ответвителя Х-образного	1-14
SBTI	Угол вертикальный внутренний 90° (KBSTI)	1-15
DSBTI	Крышка угла вертикального внутреннего 90° (SBTI)	1-15
VBTI	Угол вертикальный внешний 90° (VBTI)	1-16
DVBTI	Крышка угла вертикального внешнего 90° (KBSTI)	1-16
SDBTI	Секция шарнирная (KBSTI)	1-17
DSTI	Соединитель шарнирный (KBSTI)	1-17
AZHTI	Ответвитель универсальный 90° (KBSTI)	1-17
VSTI	Редукция (KBSTI)	1-18
ETI	Заглушка торцевая (KBSTI)	1-18
UTI	Соединитель универсальный (KBSTI)	1-18
ПЛАСТИНЫ МОНТАЖНЫЕ		
MPCLTI	Пластина монтажная быстрой фиксации (KBSTI)	1-19
РАЗДЕЛИТЕЛИ		
SLOS	Разделитель	1-19
SLIS	Разделитель на клипсах	1-19
CL	Клипса разделителя	1-20
	Техническая информация	1-21
ЛИСТОВЫЕ КАБЕЛЬНЫЕ ЛОТКИ		
	Описание системы	1-27
KBSI		
KBSI 35	Кабельный лоток перфорированный с телескопическими концами	1-29
KBSI 60	Кабельный лоток перфорированный с телескопическими концами	1-30
KBSI 60*6	Кабельный лоток перфорированный с телескопическими концами	1-31
KBS		
KBS 35	Кабельный лоток перфорированный	1-32
KBS 60	Кабельный лоток перфорированный	1-33
KBS 85	Кабельный лоток перфорированный	1-34
KBS 110	Кабельный лоток перфорированный	1-35
KBS 110*6	Кабельный лоток перфорированный	1-36
KBSM(I)		
KBSM(I) 60	Листовой кабельный лоток для промышленного монтажа с телескопическими концами	1-37
KGI		
KGI 60	Кабельный лоток неперфорированный с телескопическими концами	1-38
KG		
KG 110	Кабельный лоток неперфорированный	1-39
NATO		
NATO 15	Кабельный лоток перфорированный	1-39
КРЫШКА		
D	Крышка универсальная	1-40
DZ	Крышка с вмонтированными поворотными фиксаторами DZK.	1-40

ФИКСАТОРЫ КРЫШКИ		
DCO	Фиксаторы крыши	1-41
DCL	Фиксаторы крыши из нержавеющей стали	1-41
DZK	вмонтированными поворотными фиксаторами	1-41
АКСЕССУАРЫ		
B 90	Угол горизонтальный 90°	1-42
DB 90	Крышка угла горизонтального 90°	1-43
VH	Угол регулируемый	1-43
T	Ответвитель горизонтальный Т-образный	1-44
DT	Крышка ответвителя горизонтального Т-образного	1-44
AS	Ответвитель горизонтальный 90°	1-45
DAS	Крышка ответвителя горизонтального 90°	1-45
KR	Ответвитель Х-образный	1-46
DKR	Крышка ответвителя Х-образного	1-46
SB 90	Угол вертикальный внутренний 90°	1-47
SBCL	Угол вертикальный внутренний 90°, быстрого соединения	1-47
DSB 90	Крышка угла вертикального внутреннего 90°	1-48
VB 90	Угол вертикальный внешний 90°	1-49
VBCL	Угол вертикальный внешний 90°, быстрого соединения	1-49
DVB 90	Крышка угла вертикального внешнего 90°	1-50
SDB	Секция шарнирная	1-51
DS	Соединитель шарнирный	1-51
AZH	Ответвитель универсальный	1-52
BVSI	Усилитель	1-52
VS	Редукция	1-53
E	Заглушка торцевая	1-53
RBKBSM	Шнур защитный для острых кромок KBSM(I)	1-54
ПЛАСТИНЫ МОНТАЖНЫЕ		
MP	Пластина монтажная	1-54
MPV	Пластина монтажная	1-54
MPVCL	Пластина монтажная быстрой фиксации	1-55
РАЗДЕЛИТЕЛИ		
SLOS	Разделитель	1-55
SLIS	Разделитель на клипсах	1-55
CL	Клипса разделителя	1-56
SIN	Разделитель	1-56
SINI	Разделитель KGI	1-56
СОЕДИНИТЕЛИ		
V 35	Соединитель быстрой фиксации	1-57
V 60	Соединитель быстрой фиксации	1-57
V 85	Соединитель быстрой фиксации	1-57
V 15*200	Соединитель	1-58
V 35*200	Соединитель	1-58
V 60*200	Соединитель	1-58
V 85*200	Соединитель	1-59
V 110*200	Соединитель	1-59
KPW	Соединитель усиленный	1-59
LV	Уголок опорный	1-60
KBV	фиксатор лотковый (KBSI)	1-60
	Техническая информация	1-61

ЛИСТОВЫЕ КАБЕЛЬНЫЕ ЛОТКИ

KBSTI

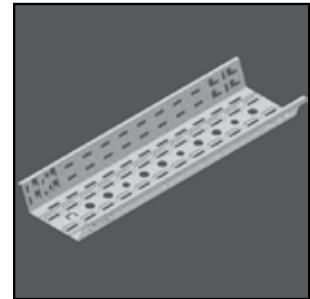

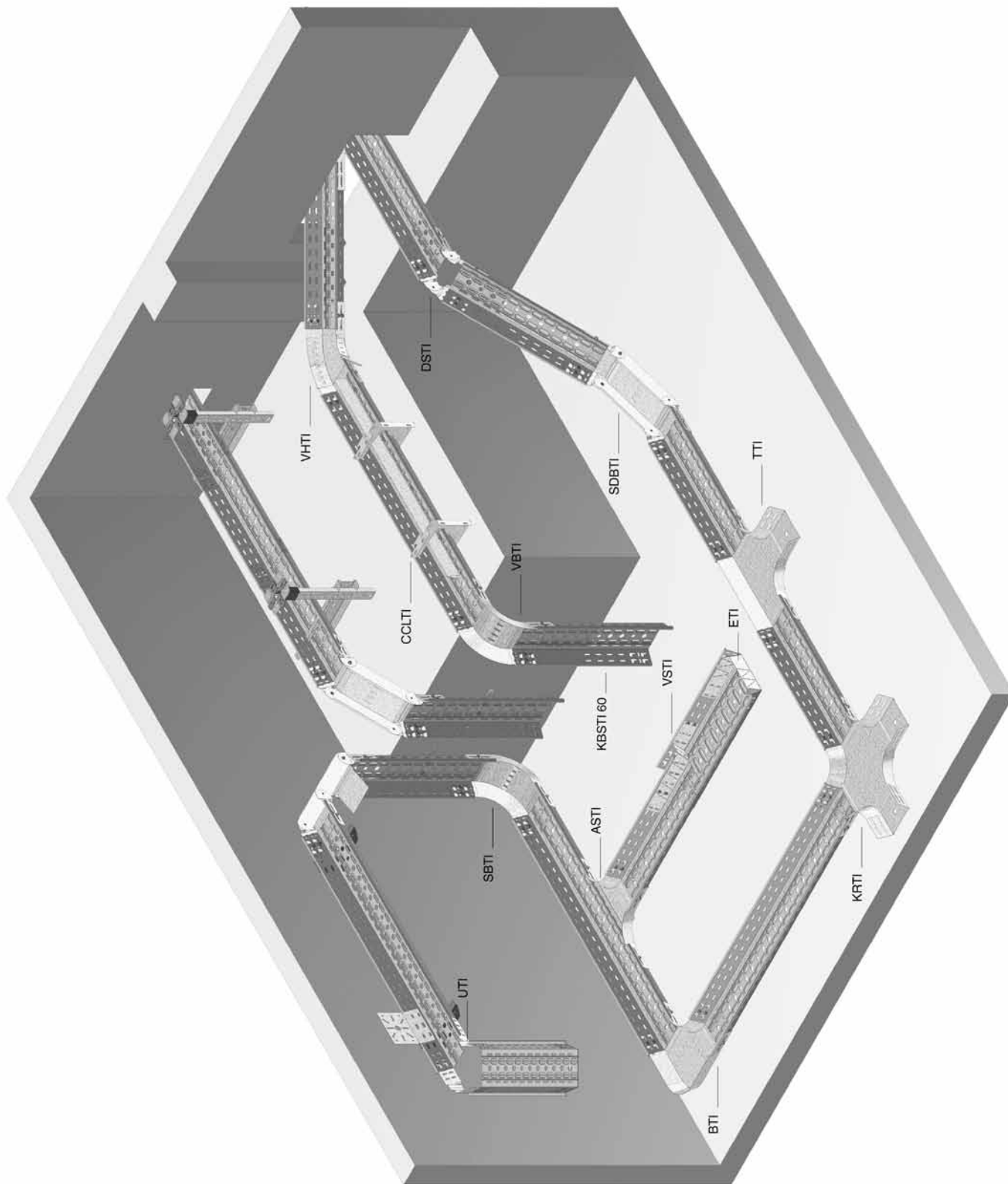

KBSTI 60

QUICK & CLICK

Кабельный лоток 'Snap-in'

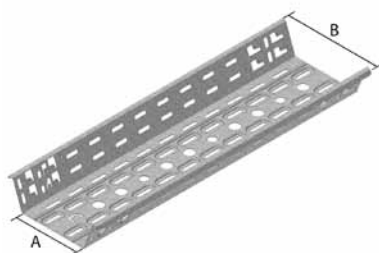

U-образной формы
 Оптимизация затрат на хранение
 быстрый монтаж без инструментов
 соединение внахлст по всей длине

Стандартное исполнение Сталь sendzimir

Ширина (мм.)	150	200	250	300	400	500	600
A	85	135	185	235	335	435	535
B	151	201	251	301	401	501	601

HD	Артикул	↑ мм	↔ мм	↔ мм	↔ мм	кг/м	⊠	Наличие на складе	Ед. изм.
-	KBSTI 60*150*0.75	60	150	0,750	3000	1,540	30	✓	м
-	KBSTI 60*150*1.00	60	150	1,000	3000	1,960	30	✓	м
-	KBSTI 60*200*0.75	60	200	0,750	3000	1,760	30	✓	м
-	KBSTI 60*200*1.00	60	200	1,000	3000	2,349	30	✓	м
-	KBSTI 60*250*0.75	60	250	0,750	3000	2,066	30	✓	м
-	KBSTI 60*250*1.00	60	250	1,000	3000	2,754	30	✓	м
-	KBSTI 60*300*0.75	60	300	0,750	3000	2,369	30	✓	м
-	KBSTI 60*300*1.00	60	300	1,000	3000	3,159	30	✓	м
-	KBSTI 60*400*0.75	60	400	0,750	3000	2,390	30	✓	м
-	KBSTI 60*400*1.00	60	400	1,000	3000	3,969	30	✓	м
-	KBSTI 60*500*1.00	60	500	1,000	3000	4,090	30	✓	м
-	KBSTI 60*600*1.00	60	600	1,000	3000	4,820	30	✓	м

График допустимых нагрузок

График действителен для KBSTI 60. В диаграмме представлены данные о равномерно распределенной допустимой нагрузке, применяемой к нескольким опорам. Они соответствуют IEC 61537 / 10.3.3 вид испытаний III относительно 1/5 расстояния между опорами.

F - максимально допустимая нагрузка (кг/м)

L - расстояние между опорами (м)

макс. деформация при изгибе (м) = L/100

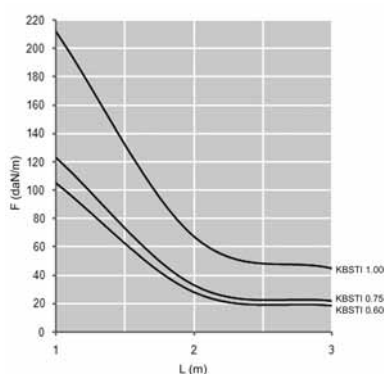

Более подробные характеристики данного изделия приведены в конце главы.

KBSTI 'Snap-in' - прочная система, которая соединяется внахлест по всей длине и при этом абсолютно надёжна.

Углубленная перфорация способствует:

- увеличению несущей способности
- улучшению охлаждения
- повышению жёсткости
- лучшему отводу конденсата

Продольная и поперечная перфорация позволяет:

- удобное крепление на опорах
- удобную фиксацию кабеля.

Соединение лотков друг с другом обеспечивает выравнивание потенциалов без дополнительных элементов

Техническая информация

Схема перфорации различается в зависимости от ширины лотка.

Кромки телескопических концов закруглены для предотвращения повреждения кабелей.

Предусмотрено отверстие для вывода труб диаметром Ø 16 мм и Ø 19,5 мм.

D

Крышка универсальная

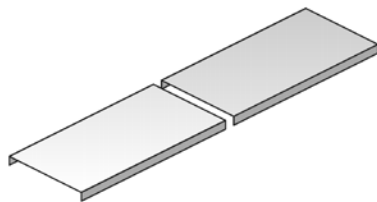

Применяется для горизонтального и вертикального монтажа.

Стандартное исполнение	Сталь sendzimir
Вариант исполнения 1	Горячее цинкование
По запросу	Полиэфирное порошковое покрытие

HD	Артикул	↑ мм	↔ мм	↔ мм	↔ мм	кг/м	⊞	Наличие на складе	Ед. изм.
HD	D 150	10	150	-	2000	1,170	10	✓	м
HD	D 200	10	200	-	2000	1,420	10	✓	м
HD	D 250	10	250	-	2000	1,850	10	✓	м
HD	D 300	10	300	-	2000	2,100	10	✓	м
HD	D 400	10	400	-	2000	4,150	10	✓	м
HD	D 500	10	500	-	2000	5,000	10	✓	м
HD	D 600	10	600	-	2000	5,650	10	✓	м

Для монтажа с:									
-	DCLTI	-	-	-	-	0,004	100	✓	шт.

DCLTI

QUICK & CLICK

Фиксаторы крышки из нержавеющей стали (KBSTI)



Стандартное исполнение	Нержавеющая сталь
------------------------	-------------------

HD	Артикул	↑ мм	↔ мм	↔ мм	↔ мм	кг/шт.	⊞	Наличие на складе	Ед. изм.
-	DCLTI	-	-	-	-	0,004	100	✓	шт.

Более подробные характеристики данного изделия приведены в конце главы.

CCLTI

Консоль универсальная потолочная / стенная (KBSTI)

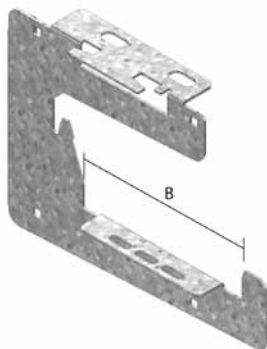

Удобна для монтажа в помещениях и сооружениях с низкими перекрытиями.
Пригодна для монтажа лотков KBSI, KBS, KGI, KG.

Стандартное исполнение	Сталь sendzimir
По запросу	Полиэфирное порошковое покрытие

	Максимальная нагрузка (в кг) (стена)	Максимальная нагрузка (в кг.) (потолок)	B (мм.)
CCLTI 150	107	63	103
CCLTI 200	80	47	153
CCLTI 250	150	110	203
CCLTI 300	133	83	253
CCLTI 400	100	62	353

HD	Артикул	↑ мм	↔ мм	↔ мм	↔ мм	кг/шт.	📦	Наличие на складе	Ед. изм.
-	CCLTI 150	179	200	-	-	0,430	6	✓	шт.
-	CCLTI 200	181	250	-	-	0,510	6	✓	шт.
-	CCLTI 250	189	300	-	-	0,770	6	✓	шт.
-	CCLTI 300	193	350	-	-	1,090	6	✓	шт.
-	CCLTI 400	190	450	-	-	1,350	6	✓	шт.

Более подробные характеристики данного изделия приведены в конце главы.

Имеется возможность монтажа консолей в многоярусные конструкции (одна под другой) предварительно соединив, их друг с другом.

BTI

Угол горизонтальный 90° (KBSTI)



Стандартное исполнение	Сталь sendzimir
------------------------	-----------------

Ширина (мм.)	150	200	250	300	400	500	600
A	84	134	184	234	334	434	534
B	130	180	230	280	380	480	580

HD	Артикул	↑ мм	↔ мм	↔ мм	↔ мм	кг/шт.	📦	Наличие на складе	Ед. изм.
-	BTI 90°60°150	60	150	-	-	0,632	1	✓	шт.
-	BTI 90°60°200	60	200	-	-	0,880	1	✓	шт.
-	BTI 90°60°250	60	250	-	-	1,154	1	✓	шт.
-	BTI 90°60°300	60	300	-	-	1,460	1	✓	шт.
-	BTI 90°60°400	60	400	-	-	2,178	1	✓	шт.
-	BTI 90°60°500	60	500	-	-	2,865	1	✓	шт.
-	BTI 90°60°600	60	600	-	-	3,769	1	✓	шт.

Более подробные характеристики данного изделия приведены в конце главы.

DBTI

Крышка угла горизонтального 90°

Стандартное исполнение

Сталь sendzimir



HD	Артикул	↑	↔	↔	↔	кг/шт.	📦	Наличие на складе	Ед. изм.
		мм	мм	мм	мм				
-	DBTI 90*150	10	156	-	-	0,320	1	✓	шт.
-	DBTI 90*200	10	206	-	-	0,460	1	✓	шт.
-	DBTI 90*250	10	256	-	-	0,620	1	✓	шт.
-	DBTI 90*300	10	306	-	-	0,798	1	✓	шт.
-	DBTI 90*400	10	406	-	-	1,220	1	✓	шт.
-	DBTI 90*500	10	506	-	-	2,648	1	✓	шт.
-	DBTI 90*600	10	606	-	-	3,527	1	✓	шт.
Для монтажа с:									
-	DCLTI	-	-	-	-	0,004	100	✓	шт.

VHTI

Угол регулируемый (KBSTI)

Стандартное исполнение

Сталь sendzimir



Ширина (мм.)	150	200	250	300	400	500	600
A	86	136	186	236	336	436	536
B	129	179	229	279	379	479	579

HD	Артикул	↑ мм	↔ мм	↔ мм	↔ мм	кг/шт.	📦	Наличие на складе	Ед. изм.
-	VHTI 60*150	60	150	-	-	0,558	1	✓	шт.
-	VHTI 60*200	60	200	-	-	0,761	1	✓	шт.
-	VHTI 60*250	60	250	-	-	0,986	1	✓	шт.
-	VHTI 60*300	60	300	-	-	1,235	1	✓	шт.
-	VHTI 60*400	60	400	-	-	1,773	1	✓	шт.
-	VHTI 60*500	60	500	-	-	2,351	1	✓	шт.
-	VHTI 60*600	60	600	-	-	3,083	1	✓	шт.

Более подробные характеристики данного изделия приведены в конце главы.

DVHTI

Крышка угла регулируемого (VHTI)

Стандартное исполнение

Сталь sendzimir



HD	Артикул	↑ мм	↔ мм	↔ мм	↔ мм	кг/шт.	📦	Наличие на складе	Ед. изм.
-	DVHTI 150	10	156	-	-	0,315	1	✓	шт.
-	DVHTI 200	10	206	-	-	0,446	1	✓	шт.
-	DVHTI 250	10	256	-	-	0,589	1	✓	шт.
-	DVHTI 300	10	306	-	-	0,752	1	✓	шт.
-	DVHTI 400	10	406	-	-	1,100	1	✓	шт.
-	DVHTI 500	10	506	-	-	2,368	1	✓	шт.
-	DVHTI 600	10	606	-	-	3,112	1	✓	шт.

Для монтажа с:

-	DCLTI	-	-	-	-	0,004	100	✓	шт.
---	-------	---	---	---	---	-------	-----	---	-----

TTI

Ответвитель Т-образный (KBSTI)

Стандартное исполнение

Сталь sendzimir

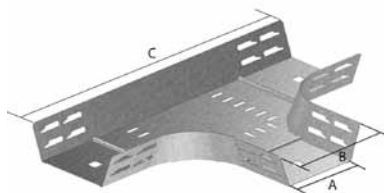

Ширина (мм.)	150	200	250	300	400	500	600
A	84	134	184	234	334	434	534
B	130	180	230	280	380	480	580
C	507	557	607	657	757	857	957

HD	Артикул	↑ мм	↔ мм	↔ мм	↔ мм	кг/шт.	⊞	Наличие на складе	Ед. изм.
-	TTI 60*150	60	150	-	-	0,878	1	✓	шт.
-	TTI 60*200	60	200	-	-	1,168	1	✓	шт.
-	TTI 60*250	60	250	-	-	1,484	1	✓	шт.
-	TTI 60*300	60	300	-	-	1,834	1	✓	шт.
-	TTI 60*400	60	400	-	-	2,624	1	✓	шт.
-	TTI 60*500	60	500	-	-	3,408	1	✓	шт.
-	TTI 60*600	60	600	-	-	4,392	1	✓	шт.

DT

Крышка ответвителя горизонтального Т-образного

Стандартное исполнение

Сталь sendzimir

Вариант исполнения 1

Горячее цинкование

По запросу

Полиэфирное порошковое покрытие

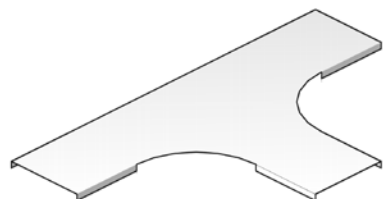

HD	Артикул	↑ мм	↔ мм	↔ мм	↔ мм	кг/шт.	⊞	Наличие на складе	Ед. изм.
HD	DT 150	10	156	-	-	1,638	1	✓	шт.
HD	DT 200	10	206	-	-	2,028	1	✓	шт.
HD	DT 250	10	256	-	-	1,660	1	✓	шт.
HD	DT 300	10	306	-	-	2,930	1	✓	шт.
HD	DT 400	10	406	-	-	3,991	1	✓	шт.
HD	DT 500	10	506	-	-	5,213	1	✓	шт.
HD	DT 600	10	606	-	-	6,596	1	✓	шт.

Для монтажа с:

-	DCLTI	-	-	-	-	0,004	100	✓	шт.
---	-------	---	---	---	---	-------	-----	---	-----

ASTI

Ответвитель горизонтальный 90° (KBSTI)

Стандартное исполнение

Сталь sendzimir



Ширина (мм.)	150	200	250	300	400	500	600
A	84	134	184	234	334	434	534
B	130	180	230	280	380	480	580

HD	Артикул	↑ мм	↔ мм	↔ мм	↔ мм	кг/шт.	📦	Наличие на складе	Ед. изм.
-	ASTI 60*150	60	150	-	-	0,448	1	✓	шт.
-	ASTI 60*200	60	200	-	-	0,513	1	✓	шт.
-	ASTI 60*250	60	250	-	-	0,583	1	✓	шт.
-	ASTI 60*300	60	300	-	-	0,650	1	✓	шт.
-	ASTI 60*400	60	400	-	-	0,794	1	✓	шт.
-	ASTI 60*500	60	500	-	-	0,976	1	✓	шт.
-	ASTI 60*600	60	600	-	-	1,112	1	✓	шт.

DAS

Крышка ответвителя горизонтального 90°

Стандартное исполнение

Сталь sendzimir

Вариант исполнения 1

Горячее цинкование

По запросу

Полиэфирное порошковое покрытие

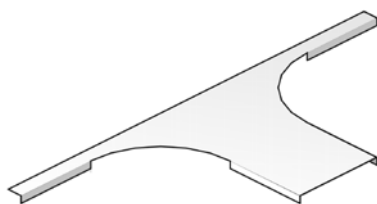

HD	Артикул	↑ мм	↔ мм	↔ мм	↔ мм	кг/шт.	📦	Наличие на складе	Ед. изм.
HD	DAS 150	10	156	-	-	0,484	1	✓	шт.
HD	DAS 200	10	206	-	-	0,645	1	✓	шт.
HD	DAS 250	10	256	-	-	0,510	1	✓	шт.
HD	DAS 300	10	306	-	-	0,967	1	✓	шт.
HD	DAS 400	10	406	-	-	1,290	1	✓	шт.
HD	DAS 500	10	506	-	-	1,612	1	✓	шт.
HD	DAS 600	10	606	-	-	1,935	1	✓	шт.

Для монтажа с:

-	DCLTI	-	-	-	-	0,004	100	✓	шт.
---	-------	---	---	---	---	-------	-----	---	-----

KRTI

Ответвитель X-образный (KBSTI)

Стандартное исполнение

Сталь sendzimir

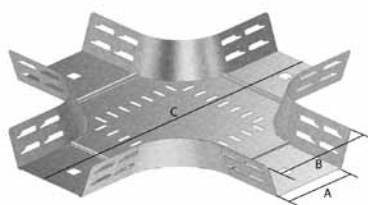

Ширина (мм.)	150	200	250	300	400	500	600
A	84	134	184	234	334	434	534
B	130	180	230	280	380	480	580
C	506	556	606	656	756	856	956

HD	Артикул	↑ мм	↔ мм	↔ мм	↔ мм	кг/шт.	⊞	Наличие на складе	Ед. изм.
-	KRTI 60*150	60	150	-	-	1,080	1	✓	шт.
-	KRTI 60*200	60	200	-	-	1,410	1	✓	шт.
-	KRTI 60*250	60	250	-	-	1,775	1	✓	шт.
-	KRTI 60*300	60	300	-	-	2,160	1	✓	шт.
-	KRTI 60*400	60	400	-	-	3,040	1	✓	шт.
-	KRTI 60*500	60	500	-	-	3,926	1	✓	шт.
-	KRTI 60*600	60	600	-	-	4,991	1	✓	шт.

DKR

Крышка для ответвителя X-образного

Стандартное исполнение

Сталь sendzimir

Вариант исполнения 1

Горячее цинкование

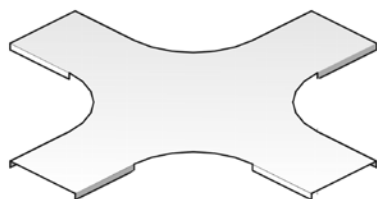

HD	Артикул	↑ мм	↔ мм	↔ мм	↔ мм	кг/шт.	⊞	Наличие на складе	Ед. изм.
HD	DKR 150	10	156	-	-	1,180	1	✓	шт.
HD	DKR 200	10	206	-	-	1,590	1	✓	шт.
HD	DKR 250	10	256	-	-	2,040	1	✓	шт.
HD	DKR 300	10	306	-	-	2,520	1	✓	шт.
HD	DKR 400	10	406	-	-	3,590	1	✓	шт.
HD	DKR 500	10	506	-	-	4,810	1	✓	шт.
HD	DKR 600	10	606	-	-	6,160	1	✓	шт.

Для монтажа с:

-	DCLTI	-	-	-	-	0,004	100	✓	шт.
---	-------	---	---	---	---	-------	-----	---	-----

SBTI

Угол вертикальный внутренний 90° (KBSTI)

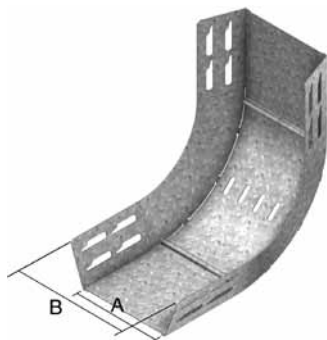

Стандартное исполнение

Сталь sendzimir

Ширина (мм.)	150	200	250	300	400	500	600
A	85	135	185	235	335	435	535
B	131	181	231	281	381	481	581

HD	Артикул	↑ мм	↔ мм	↔ мм	↔ мм	кг/шт.	📦	Наличие на складе	Ед. изм.
-	SBTI 90°60°150	60	150	-	-	0,575	1	✓	шт.
-	SBTI 90°60°200	60	200	-	-	0,713	1	✓	шт.
-	SBTI 90°60°250	60	250	-	-	0,855	1	✓	шт.
-	SBTI 90°60°300	60	300	-	-	0,993	1	✓	шт.
-	SBTI 90°60°400	60	400	-	-	1,274	1	✓	шт.
-	SBTI 90°60°500	60	500	-	-	1,555	1	✓	шт.
-	SBTI 90°60°600	60	600	-	-	1,841	1	✓	шт.

DSBTI

Крышка угла вертикального внутреннего 90° (SBTI)

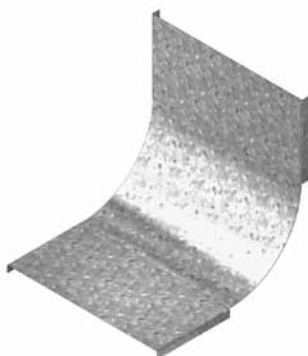

Стандартное исполнение

Сталь sendzimir

HD	Артикул	↑ мм	↔ мм	↔ мм	↔ мм	кг/шт.	📦	Наличие на складе	Ед. изм.
-	DSBTI 90°150	10	156	-	-	0,222	1	✓	шт.
-	DSBTI 90°200	10	206	-	-	0,293	1	✓	шт.
-	DSBTI 90°250	10	256	-	-	0,356	1	✓	шт.
-	DSBTI 90°300	10	306	-	-	0,425	1	✓	шт.
-	DSBTI 90°400	10	406	-	-	0,560	1	✓	шт.
-	DSBTI 90°500	10	506	-	-	0,770	1	✓	шт.
-	DSBTI 90°600	10	606	-	-	0,980	1	✓	шт.

Для монтажа с:

-	DCLTI	-	-	-	-	0,004	100	✓	шт.
---	-------	---	---	---	---	-------	-----	---	-----

VBTI

Угол вертикальный внешний 90° (KBSTI)

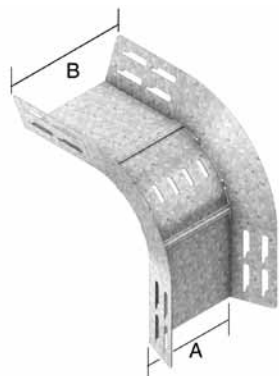

Стандартное исполнение

Сталь sendzimir

Ширина (мм.)	150	200	250	300	400	500	600
A	84	134	184	234	334	434	534
B	130	180	230	280	380	480	580

HD	Артикул	↑ мм	↔ мм	↔ мм	↔ мм	кг/шт.	⊞	Наличие на складе	Ед. изм.
-	VBTI 90°60°150	60	150	-	-	0,531	1	✓	шт.
-	VBTI 90°60°200	60	200	-	-	0,648	1	✓	шт.
-	VBTI 90°60°250	60	250	-	-	0,765	1	✓	шт.
-	VBTI 90°60°300	60	300	-	-	0,878	1	✓	шт.
-	VBTI 90°60°400	60	400	-	-	1,107	1	✓	шт.
-	VBTI 90°60°500	60	500	-	-	1,130	1	✓	шт.
-	VBTI 90°60°600	60	600	-	-	1,363	1	✓	шт.

DVBТИ

Крышка угла вертикального внешнего 90° (VBТИ)

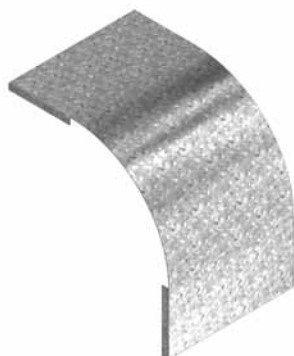

Стандартное исполнение

Сталь sendzimir

HD	Артикул	↑ мм	↔ мм	↔ мм	↔ мм	кг/шт.	⊞	Наличие на складе	Ед. изм.
-	DVBТИ 90°60°150	10	156	-	-	0,279	1	✓	шт.
-	DVBТИ 90°60°200	10	206	-	-	0,365	1	✓	шт.
-	DVBТИ 90°60°250	10	256	-	-	0,448	1	✓	шт.
-	DVBТИ 90°60°300	10	306	-	-	0,533	1	✓	шт.
-	DVBТИ 90°60°400	10	406	-	-	0,708	1	✓	шт.
-	DVBТИ 90°60°500	10	506	-	-	0,974	1	✓	шт.
-	DVBТИ 90°60°600	10	606	-	-	1,240	1	✓	шт.

Для монтажа с:

-	DCLTI	-	-	-	-	0,004	100	✓	шт.
---	-------	---	---	---	---	-------	-----	---	-----

SDBTI

Секция шарнирная (KBSTI)



Стандартное исполнение

Сталь sendzimir

HD	Артикул	↑ мм	↔ мм	↔ мм	↔ мм	кг/шт.	⊞	Наличие на складе	Ед. изм.
-	SDBTI 60*150	60	150	-	-	0,866	1		шт.
-	SDBTI 60*200	60	200	-	-	1,011	1		шт.
-	SDBTI 60*250	60	250	-	-	1,157	1		шт.
-	SDBTI 60*300	60	300	-	-	1,245	1		шт.
-	SDBTI 60*400	60	400	-	-	1,600	1		шт.
-	SDBTI 60*500	60	500	-	-	1,942	1		шт.
-	SDBTI 60*600	60	600	-	-	2,224	1		шт.

Более подробные характеристики данного изделия приведены в конце главы.

DSTI

Соединитель шарнирный (KBSTI)



Стандартное исполнение

Сталь sendzimir

HD	Артикул	↑ мм	↔ мм	↔ мм	↔ мм	кг/шт.	⊞	Наличие на складе	Ед. изм.
-	DSTI 60	60	-	-	-	0,130	50	✓	шт.

AZHTI

Ответвитель универсальный 90° (KBSTI)



Стандартное исполнение

Сталь sendzimir

HD	Артикул	↑ мм	↔ мм	↔ мм	↔ мм	кг/шт.	⊞	Наличие на складе	Ед. изм.
-	AZHTI 60	60	-	-	-	0,190	1	✓	шт.

VSTI

Редукция (KBSTI)

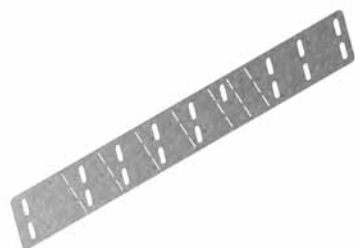

Стандартное исполнение

Сталь sendzimir

HD	Артикул	↑ мм	↔ мм	↔ мм	↔ мм	кг/шт.	⊞	Наличие на складе	Ед. изм.
-	VSTI 60	55	-	-	-	0,136	1	✓	шт.

ETI

Заглушка торцевая (KBSTI)

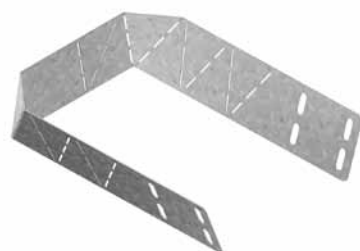

Поставляется в виде плоской пластины

Стандартное исполнение

Сталь sendzimir

HD	Артикул	↑ мм	↔ мм	↔ мм	↔ мм	кг/шт.	⊞	Наличие на складе	Ед. изм.
-	ETI 60	55	-	-	-	0,120	1	✓	шт.

UTI

Соединитель универсальный (KBSTI)



Стандартное исполнение

Сталь sendzimir

HD	Артикул	↑ мм	↔ мм	↔ мм	↔ мм	кг/шт.	⊞	Наличие на складе	Ед. изм.
-	UTI 60	60	-	-	-	0,095	1	✓	шт.

MPCLTI

QUICK & CLICK

Пластина монтажная быстрой фиксации (KBSTI)



Стандартное исполнение

Сталь sendzimir

HD	Артикул	↑ мм	↔ мм	↔ мм	↔ мм	кг/шт.	📦	Наличие на складе	Ед. изм.
-	MPCLTI	171	160	-	-	0,200	50	✓	шт.

SLOS

Разделитель

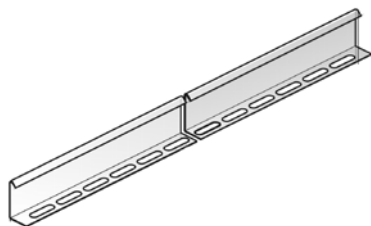

Стандартное исполнение

Сталь sendzimir

Вариант исполнения 1

Горячее цинкование

По запросу

Полиэфирное порошковое покрытие

HD	Артикул	↑ мм	↔ мм	↔ мм	↔ мм	кг/м	📦	Наличие на складе	Ед. изм.
HD	SLOS 60	60	-	-	3000	0,511	120	✓	м

Для монтажа с:

HD	VM 6*10	-	-	M6	10	0,010	250	✓	шт.
HD	VMK 6*10	-	-	M6	-	0,010	250	✓	шт.

Комплекты для крепления: 1 шт. на метр.

SLIS

Разделитель на клипсах

QUICK & CLICK

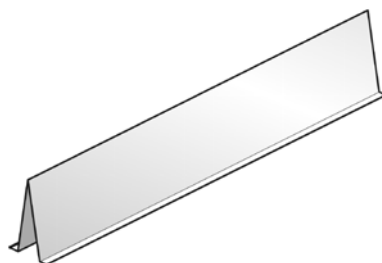

Стандартное исполнение

Сталь sendzimir

HD	Артикул	↑ мм	↔ мм	↔ мм	↔ мм	кг/м	📦	Наличие на складе	Ед. изм.
-	SLIS 60	60	-	-	3000	0,440	3	✓	м

Для монтажа с:

-	CL	-	-	-	-	0,005	100	✓	шт.
---	----	---	---	---	---	-------	-----	---	-----

Комплекты для крепления CL: 4 шт. на метр

Разделитель SLIS 60 может использоваться с лотками шириной не менее 200 мм.

CL



Клипса разделителя

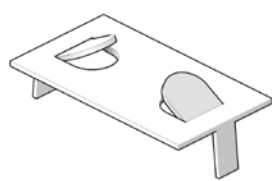

Стандартное исполнение

Сталь sendzimir

HD	Артикул	↑ мм	↔ мм	↔ мм	↔ мм	кг/шт.	📦	Наличие на складе	Ед. изм.
-	CL	-	-	-	-	0,005	100	✓	шт.

KBSTI 60

Принцип монтажа

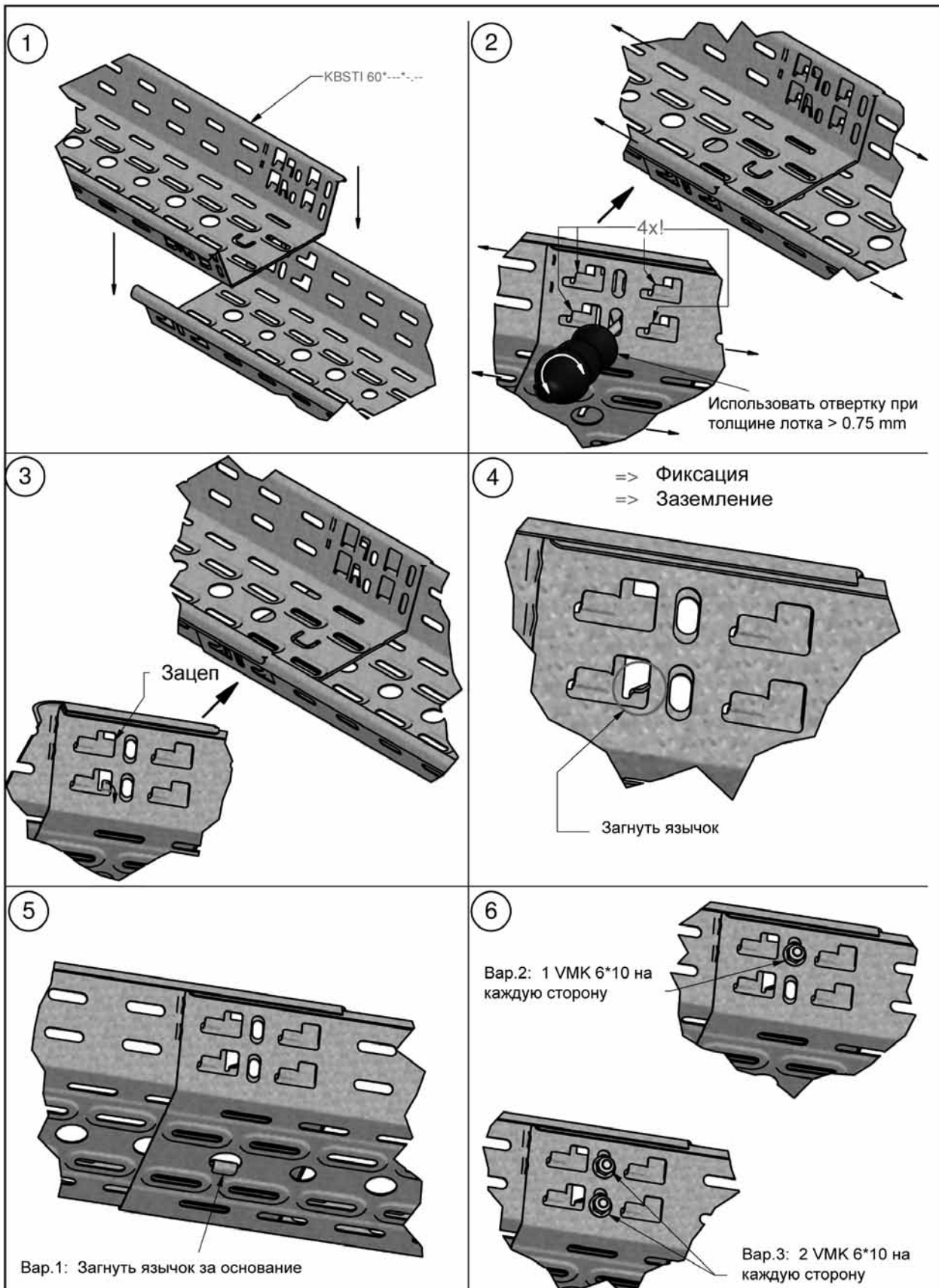

DCLTI

Принцип монтажа

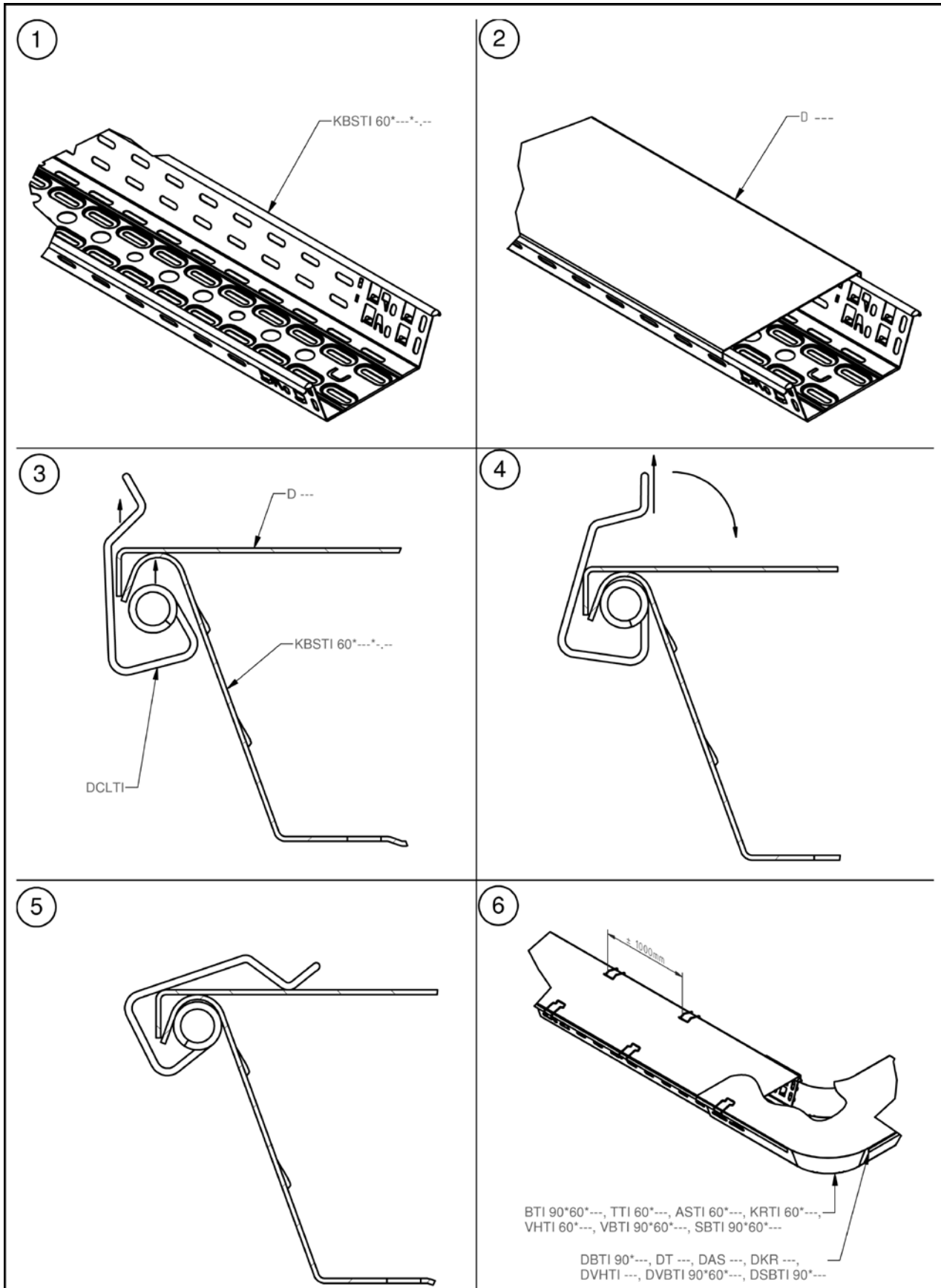

CCLTI

Принцип монтажа

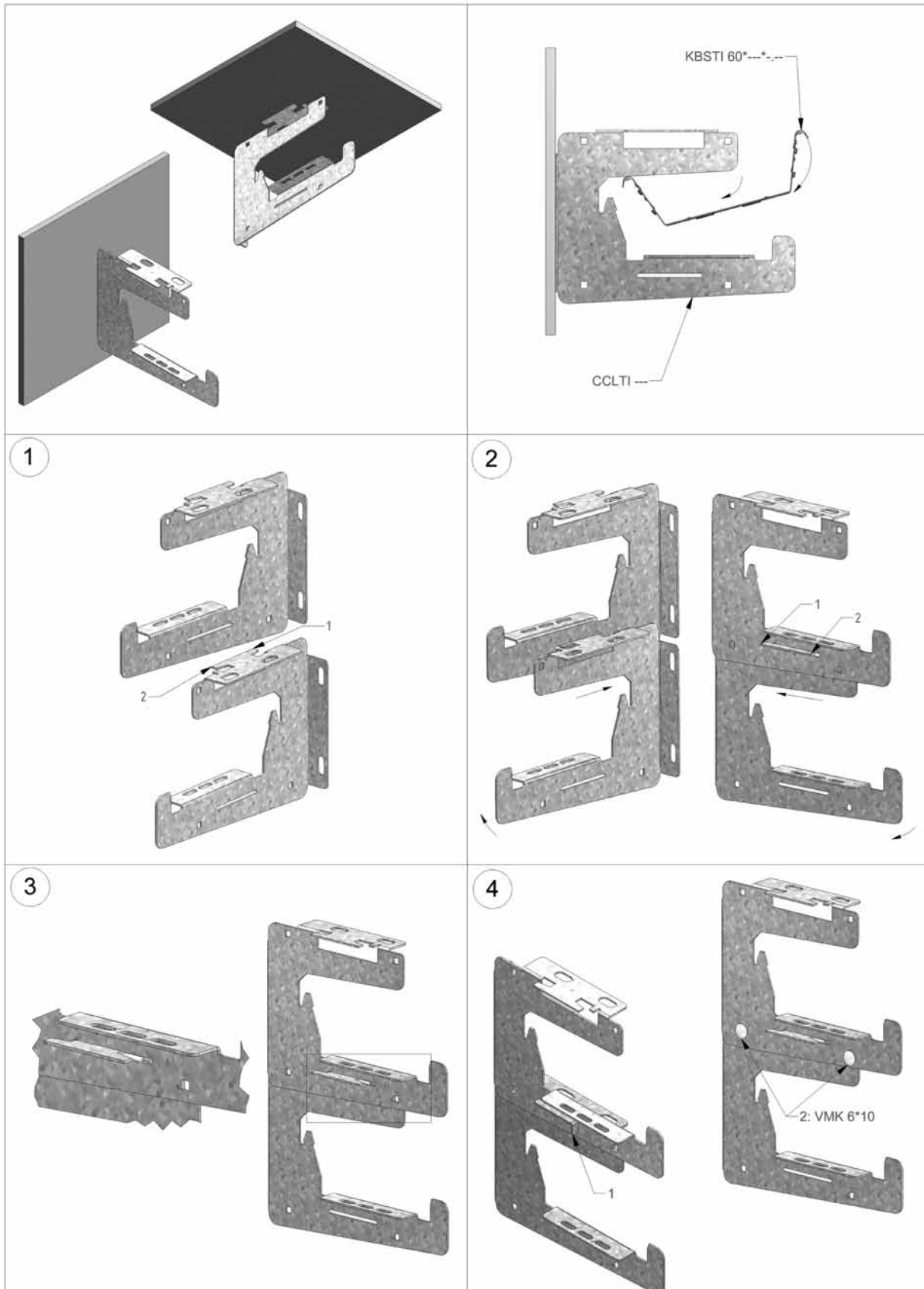

ВТИ

Принцип монтажа

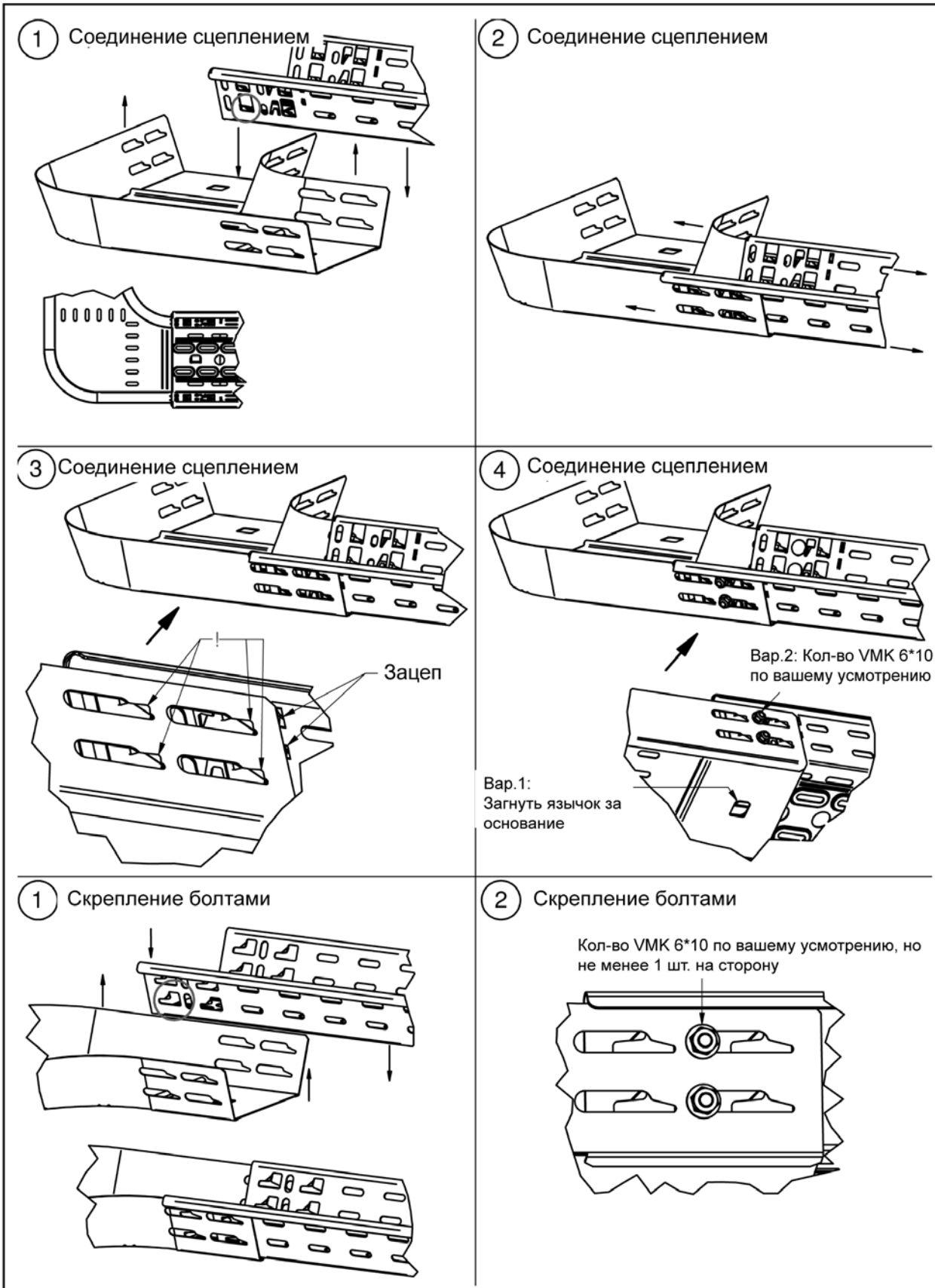

VHTI

Принцип монтажа

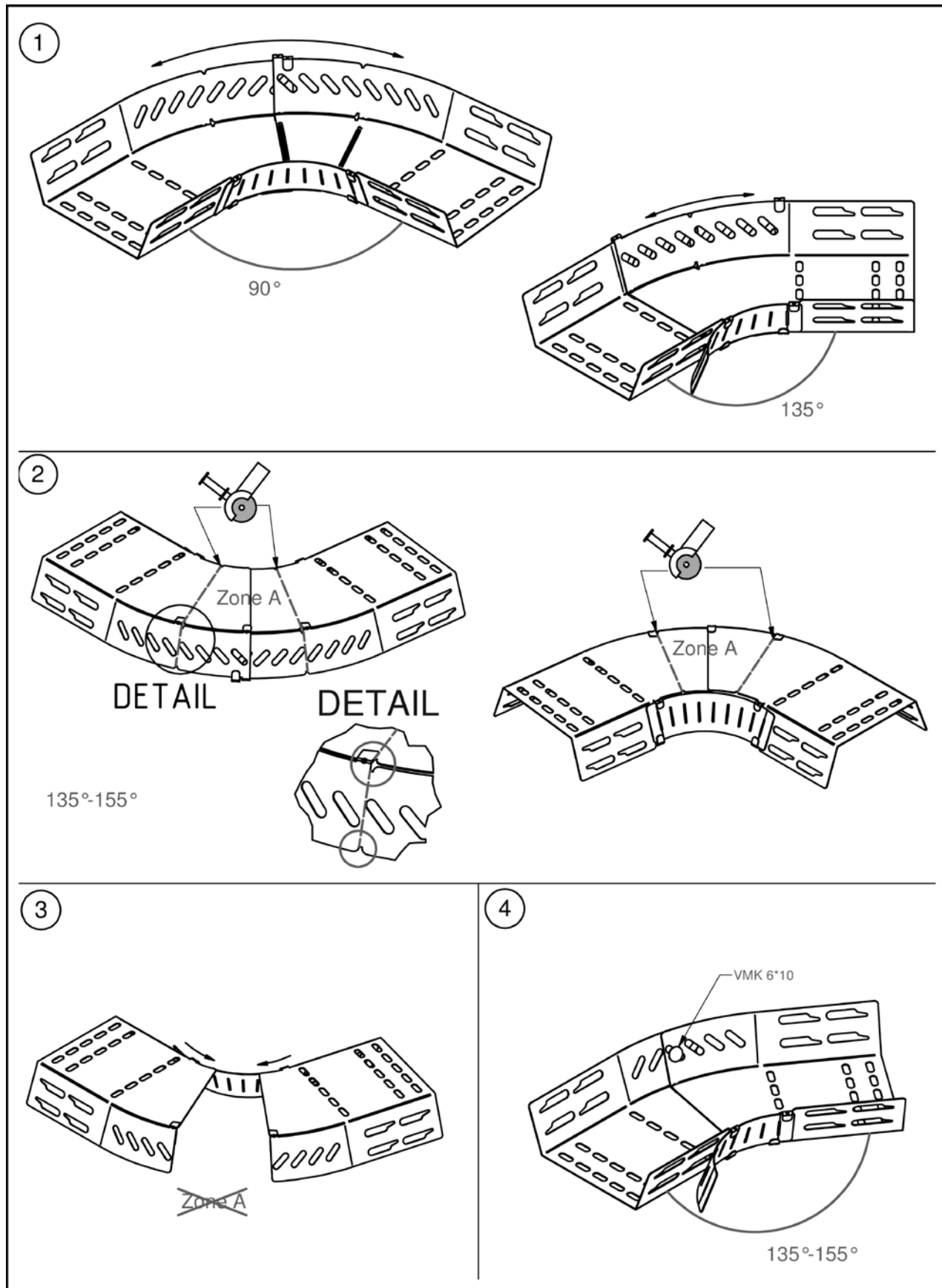

SDBT1

Принцип монтажа

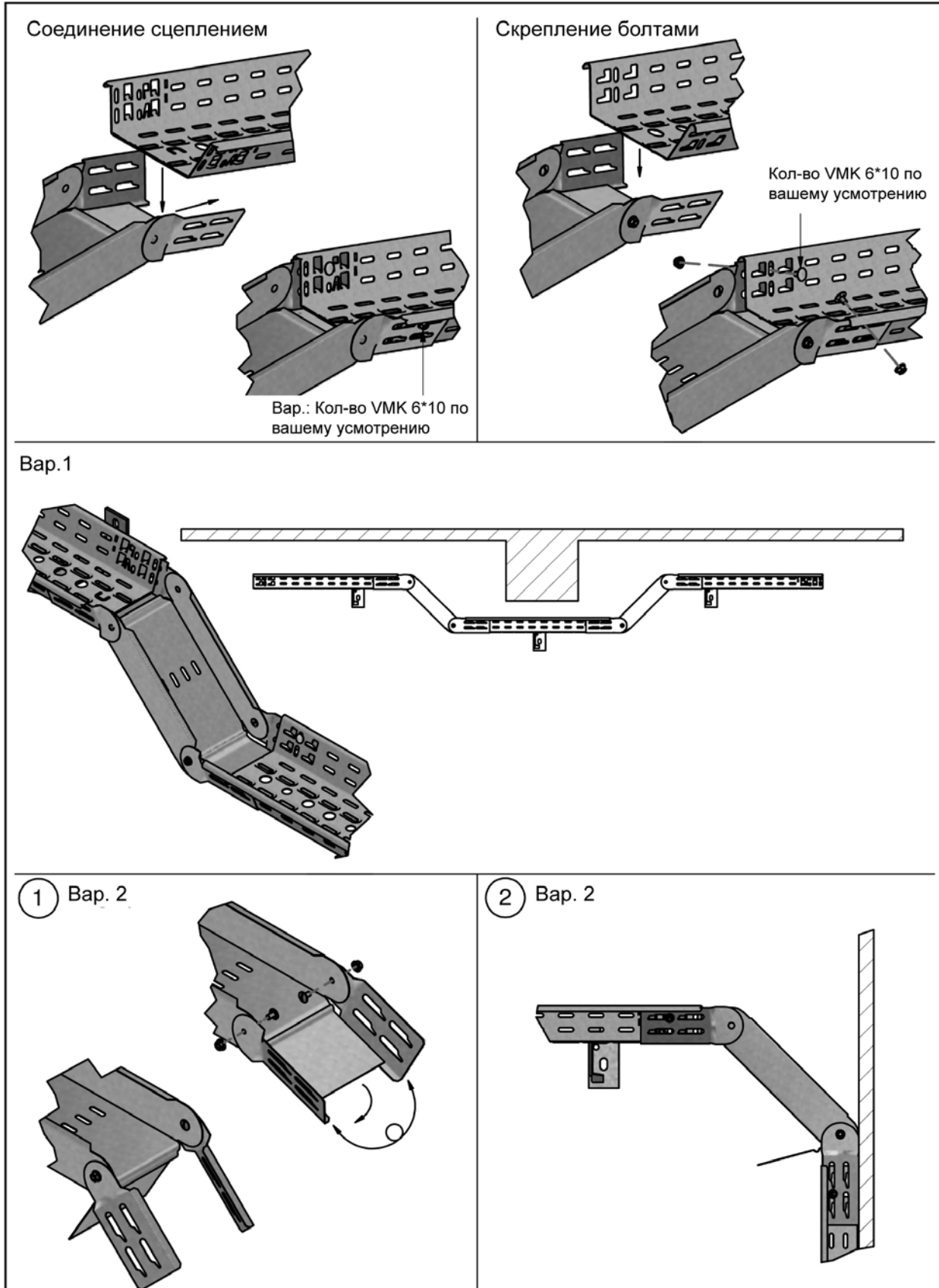

ЛИСТОВЫЕ КАБЕЛЬНЫЕ ЛОТКИ

KBSI

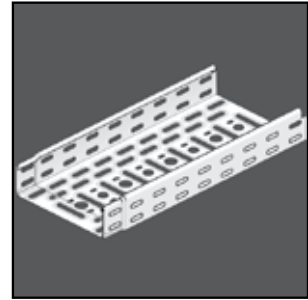

KBS

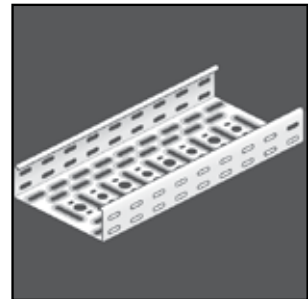

KGI / KG

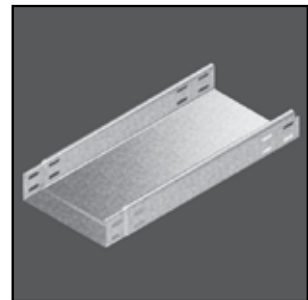

NATO

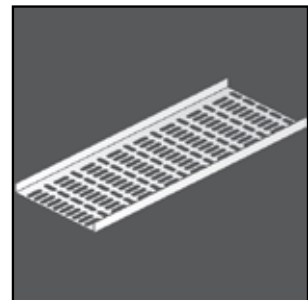

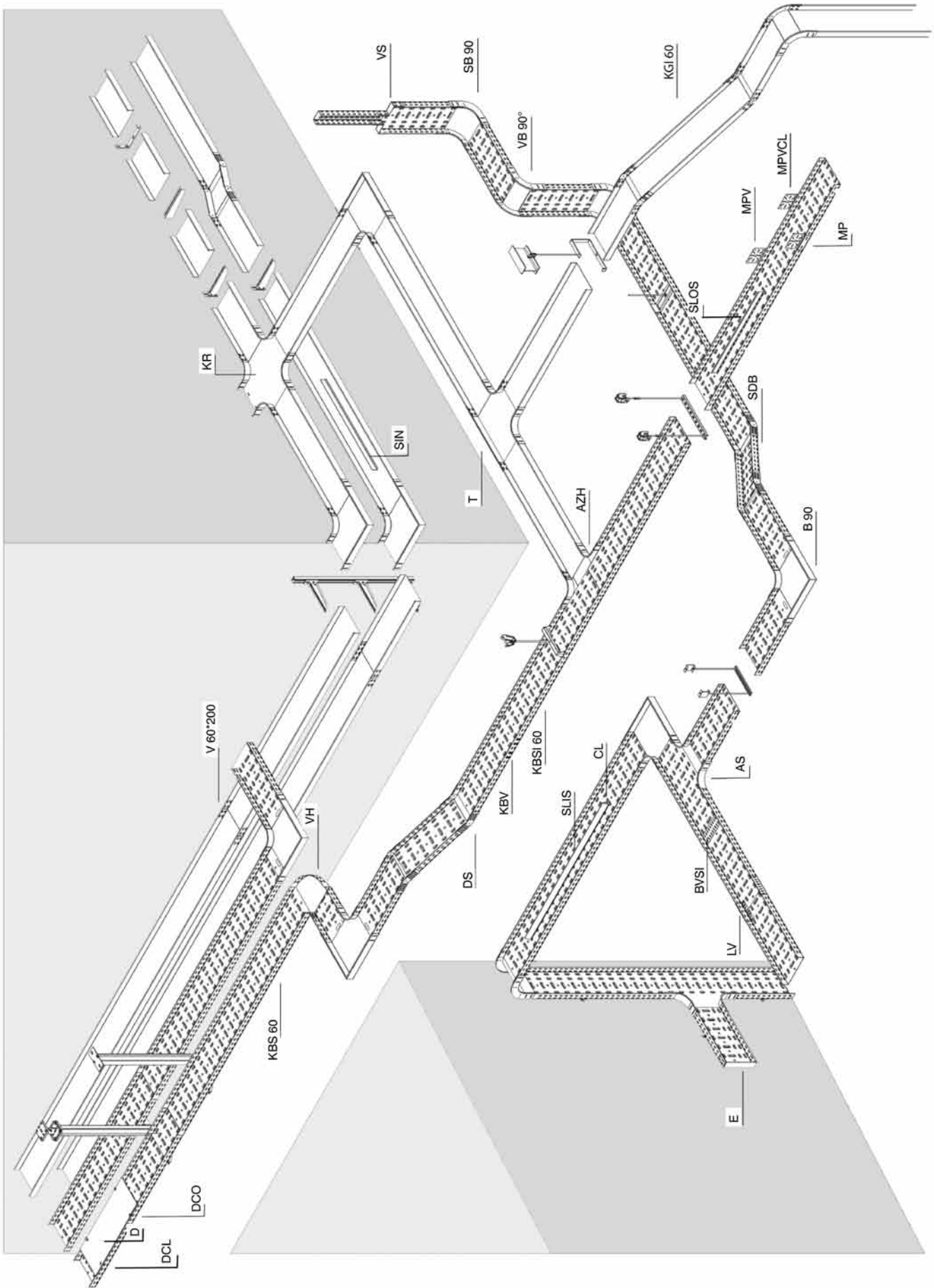

KBSI 35

QUICK & CLICK

Кабельный лоток перфорированный с телескопическими концами



Телескопические концы
Продольная и поперечная перфорация
Окантованные кромки бортов

Стандартное исполнение

Сталь sendzimir

По запросу

Полиэфирное порошковое покрытие

HD	Артикул	↑ мм	↔ мм	↔ мм	↔ мм	кг/м	⊠	Наличие на складе	Ед. изм.
-	KBSI 35*075*0.75	35	075	0,750	3000	0,810	60	✓	м
-	KBSI 35*075*1.00	35	075	1,000	3000	1,080	60	✓	м
-	KBSI 35*100*0.75	35	100	0,750	3000	0,930	60	✓	м
-	KBSI 35*100*1.00	35	100	1,000	3000	1,240	60	✓	м
-	KBSI 35*150*0.75	35	150	0,750	3000	1,170	60	✓	м
-	KBSI 35*150*1.00	35	150	1,000	3000	1,560	60	✓	м
-	KBSI 35*200*0.75	35	200	0,750	3000	1,420	60	✓	м
-	KBSI 35*200*1.00	35	200	1,000	3000	1,890	60	✓	м
-	KBSI 35*300*0.75	35	300	0,750	3000	1,910	60	✓	м
-	KBSI 35*300*1.00	35	300	1,000	3000	2,540	60	✓	м

Для монтажа с:

-	KBV	-	-	-	-	0,010	96	✓	шт.
---	------------	---	---	---	---	-------	----	---	-----

График допустимых нагрузок

В диаграмме представлены данные о равномерно распределенной допустимой нагрузке, применяемой к нескольким опорам. Они соответствуют IEC 61537 относительно 1/5 расстояния между опорами = 0,8x расстояния между опорами.

F - максимально допустимая нагрузка (даН/м)

L - расстояние между опорами (м)

макс. деформация при изгибе (м) = L/100

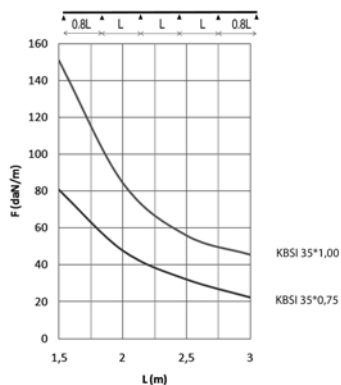

Характеристики

Углубленная перфорация способствует:

- увеличению несущей способности
- улучшению охлаждения
- повышению жёсткости
- лучшему отводу конденсата

Продольная и поперечная перфорация позволяет:

- удобное крепление на опорах
- удобную фиксацию кабеля.

Выравнивание потенциалов.

Техническая информация

Схема перфорации различается в зависимости от ширины лотка.

Поверхность телескопических концов закруглена для предотвращения повреждения кабелей.

Предусмотрено отверстие для вывода труб диаметром Ø 16 мм и Ø 19,5 мм.

KBSI 60

Кабельный лоток перфорированный с телескопическими концами

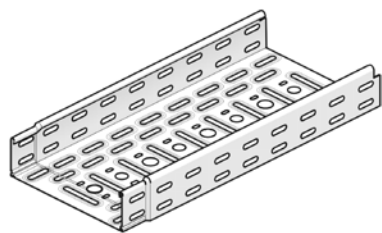

Телескопические концы
Продольная и поперечная перфорация
Окантованные кромки бортов

Стандартное исполнение	Сталь sendzimir
Вариант исполнения 1	Горячее цинкование
По запросу	Полиэфирное порошковое покрытие

HD	Артикул	↑ мм	↔ мм	↔ мм	↔ мм	кг/м	⊠	Наличие на складе	Ед. изм.
HD	KBSI 60*075*0.75	60	75	0,750	3000	1,050	60	✓	м
-	KBSI 60*075*1.00	60	75	1,000	3000	1,400	60	✓	м
-	KBSI 60*075*1.25	60	75	1,250	3000	1,750	60	✓	м
HD	KBSI 60*100*0.75	60	100	0,750	3000	1,170	60	✓	м
HD	KBSI 60*100*1.00	60	100	1,000	3000	1,560	60	✓	м
-	KBSI 60*100*1.25	60	100	1,250	3000	1,950	60	✓	м
HD	KBSI 60*150*0.75	60	150	0,750	3000	1,420	30	✓	м
HD	KBSI 60*150*1.00	60	150	1,000	3000	1,890	30	✓	м
-	KBSI 60*150*1.25	60	150	1,250	3000	2,360	30	✓	м
HD	KBSI 60*200*0.75	60	200	0,750	3000	1,660	30	✓	м
HD	KBSI 60*200*1.00	60	200	1,000	3000	2,220	30	✓	м
-	KBSI 60*200*1.25	60	200	1,250	3000	2,770	30	✓	м
HD	KBSI 60*250*0.75	60	250	0,750	3000	1,910	30	✓	м
-	KBSI 60*250*1.00	60	250	1,000	3000	2,540	30	✓	м
HD	KBSI 60*300*0.75	60	300	0,750	3000	2,150	30	✓	м
HD	KBSI 60*300*1.00	60	300	1,000	3000	2,870	30	✓	м
-	KBSI 60*300*1.25	60	300	1,250	3000	3,580	30	✓	м
HD	KBSI 60*400*1.00	60	400	1,000	3000	3,520	30	✓	м
-	KBSI 60*400*1.25	60	400	1,250	3000	4,400	30	✓	м
HD	KBSI 60*500*1.00	60	500	1,000	3000	4,170	30	✓	м
-	KBSI 60*500*1.25	60	500	1,250	3000	5,210	30	✓	м
-	KBSI 60*600*1.00	60	600	1,000	3000	4,820	30	✓	м
-	KBSI 60*600*1.25	60	600	1,250	3000	6,030	30	✓	м

Для монтажа с:

- KBV	-	-	-	-	0,010	96	✓	шт.
-------	---	---	---	---	-------	----	---	-----

График допустимых нагрузок

В диаграмме представлены данные о равномерно распределенной допустимой нагрузке, применяемой к нескольким опорам. Они соответствуют IEC 61537 относительно середины и конца пролета =0,8x расстояния между опорами.

F - максимально допустимая нагрузка (даН/м)

L - расстояние между опорами (м)

макс. деформация при изгибе (м) = L/100

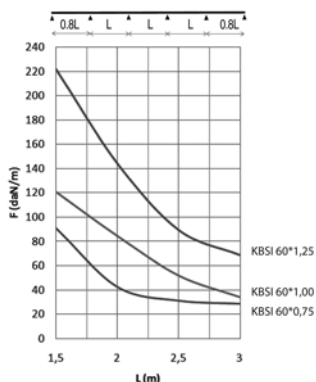

Более подробные характеристики данного изделия приведены в конце главы.

Возможна поставка лотков длиной от 1,80 м до 6 м с шагом 100 мм.

KBSI 60*6

Кабельный лоток перфорированный с телескопическими концами

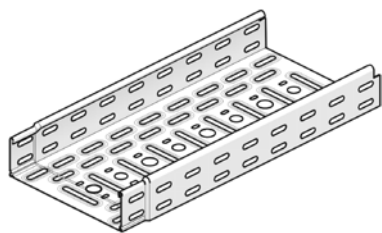

Телескопические концы
Продольная и поперечная перфорация
Окантованные кромки бортов

Стандартное исполнение

Сталь sendzimir

По запросу

Полиэфирное порошковое покрытие

HD	Артикул	↑ мм	↔ мм	↔ мм	↔ мм	кг/м	⊠	Наличие на складе	Ед. изм.
-	KBSI 60*075*1.00*6	60	75	1,000	6000	1,400	60	✓	м
-	KBSI 60*100*1.00*6	60	100	1,000	6000	1,560	60	✓	м
-	KBSI 60*150*1.00*6	60	150	1,000	6000	1,890	30	✓	м
-	KBSI 60*200*1.00*6	60	200	1,000	6000	2,220	30	✓	м
-	KBSI 60*300*1.00*6	60	300	1,000	6000	2,870	30	✓	м
-	KBSI 60*400*1.00*6	60	400	1,000	6000	3,520	30	✓	м

Для монтажа с:

HD	VM 6*10	-	-	M6	10	0,010	250	✓	шт.
----	---------	---	---	----	----	-------	-----	---	-----

График допустимых нагрузок

В диаграмме представлены данные о равномерно распределенной допустимой нагрузке, применяемой к нескольким опорам. Они соответствуют IEC 61537 относительно 1/5 расстояния между опорами = 0,8x расстояния между опорами.

F - максимально допустимая нагрузка (даН/м)

L - расстояние между опорами (м)

макс. деформация при изгибе (м) = L/100

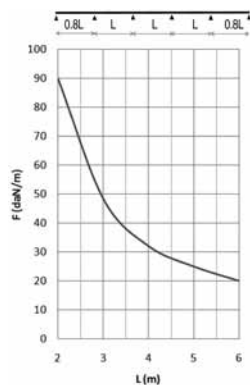

Возможна поставка лотков длиной от 1,80 м до 6 м с шагом 100 мм.

Характеристики

Углубленная перфорация способствует:

- увеличению несущей способности
- улучшению охлаждения
- повышению жёсткости
- лучшему отводу конденсата

Продольная и поперечная перфорация позволяет:

- удобное крепление на опорах
- удобную фиксацию кабеля.

Выравнивание потенциалов.

Техническая информация

Схема перфорации различается в зависимости от ширины лотка. Продольная и поперечная перфорация начинается при ширине от 200 мм.

Кромки телескопических концов закруглены для предотвращения повреждения кабелей.

Предусмотрено отверстие для вывода труб диаметром Ø 16 мм и Ø 19,5 мм.

Разделитель SLIS 60 может использоваться с лотками шириной не менее 200 мм.

KBS 35

Кабельный лоток перфорированный

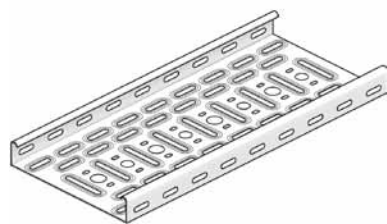

Продольная и поперечная перфорация
Окантованные кромки бортов

Стандартное исполнение	Сталь sendzimir
Вариант исполнения 1	Горячее цинкование
По запросу	Полиэфирное порошковое покрытие

HD	Артикул	мм	мм	мм	мм	кг/м	м³	Наличие на складе	Ед. изм.
HD	KBS 35*050*0.75	35	50	0,750	3000	0,680	150	✓	м
HD	KBS 35*050*1.00	35	50	1,000	3000	0,912	150	✓	м
HD	KBS 35*075*0.75	35	75	0,750	3000	0,810	60	✓	м
HD	KBS 35*075*1.00	35	75	1,000	3000	1,080	60	✓	м
HD	KBS 35*100*0.75	35	100	0,750	3000	0,930	60	✓	м
HD	KBS 35*100*1.00	35	100	1,000	3000	1,240	60	✓	м
HD	KBS 35*150*0.75	35	150	0,750	3000	1,170	60	✓	м
HD	KBS 35*150*1.00	35	150	1,000	3000	1,560	60	✓	м
HD	KBS 35*200*0.75	35	200	0,750	3000	1,420	60	✓	м
HD	KBS 35*200*1.00	35	200	1,000	3000	1,890	60	✓	м
HD	KBS 35*300*0.75	35	300	0,750	3000	1,910	60	✓	м
HD	KBS 35*300*1.00	35	300	1,000	3000	2,540	60	✓	м
HD	KBS 35*400*1.00	35	400	1,000	3000	3,190	60	✓	м
HD	KBS 35*500*1.00	35	500	1,000	3000	3,840	60	✓	м
HD	KBS 35*600*1.00	35	600	1,000	3000	4,500	60	✓	м

Для монтажа с:

HD	V 35*200	25	200	-	-	0,040	48	✓	шт.
-	V 35	27	180	-	-	0,050	48	✓	шт.

График допустимых нагрузок

В диаграмме представлены данные о равномерно распределенной допустимой нагрузке, применяемой к нескольким опорам. Они соответствуют IEC 61537 относительно середины и конца пролета =0,8x расстояния между опорами. Для ширины 300 и выше рекомендуется использовать ребро жесткости

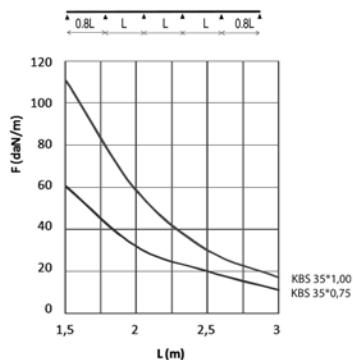

F - максимально допустимая нагрузка (даН/м)

L - расстояние между опорами (м)

макс. деформация при изгибе (м) = L/100

Характеристики

Углубленная перфорация способствует:

- увеличению несущей способности
- улучшению охлаждения
- повышению жесткости
- лучшему отводу конденсата

Продольная и поперечная перфорация позволяет:

- удобное крепление на опорах
- удобную фиксацию кабеля

Техническая информация

Схема перфорации различается в зависимости от ширины лотка.

Продольная и поперечная перфорация начинается от 200 мм.

Предусмотрено отверстие для вывода труб диаметром Ø 16 мм и Ø 19,5 мм.

KBS 35*050*0.75 и KBS 35*050*1.00: Без возможности выбивания (отформованные отверстия).

KBS 60

Кабельный лоток перфорированный

Продольная и поперечная перфорация
Окантованные кромки бортов

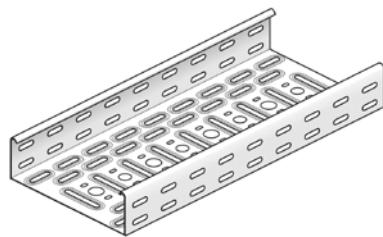

Стандартное исполнение	Сталь sendzimir
Вариант исполнения 1	Горячее цинкование
По запросу	Полиэфирное порошковое покрытие

HD	Артикул	↑ мм	↔ мм	↔ мм	↔ мм	кг/м	⊠	Наличие на складе	Ед. изм.
HD	KBS 60*050*0.75	60	50	0,750	3000	0,930	60	✓	м
HD	KBS 60*050*1.00	60	50	1,000	3000	1,240	60	✓	м
HD	KBS 60*075*1.00	60	75	1,000	3000	1,400	60	✓	м
HD	KBS 60*075*1.25	60	75	1,250	3000	1,750	60	✓	м
HD	KBS 60*100*1.00	60	100	1,000	3000	1,560	60	✓	м
HD	KBS 60*100*1.25	60	100	1,250	3000	1,950	60	✓	м
HD	KBS 60*100*1.50	60	100	1,500	3000	2,350	60	✓	м
HD	KBS 60*150*1.00	60	150	1,000	3000	1,890	30	✓	м
HD	KBS 60*150*1.25	60	150	1,250	3000	2,360	30	✓	м
HD	KBS 60*150*1.50	60	150	1,500	3000	2,830	30	✓	м
HD	KBS 60*200*1.00	60	200	1,000	3000	2,220	30	✓	м
HD	KBS 60*200*1.25	60	200	1,250	3000	2,770	30	✓	м
HD	KBS 60*200*1.50	60	200	1,500	3000	3,320	30	✓	м
HD	KBS 60*250*1.00	60	250	1,000	3000	2,540	30	✓	м
HD	KBS 60*300*1.00	60	300	1,000	3000	2,870	30	✓	м
HD	KBS 60*300*1.25	60	300	1,250	3000	3,580	30	✓	м
HD	KBS 60*300*1.50	60	300	1,500	3000	4,300	30	✓	м
HD	KBS 60*400*1.00	60	400	1,000	3000	3,520	30	✓	м
HD	KBS 60*400*1.25	60	400	1,250	3000	4,400	30	✓	м
HD	KBS 60*400*1.50	60	400	1,500	3000	5,280	30	✓	м
HD	KBS 60*500*1.00	60	500	1,000	3000	4,170	30	✓	м
HD	KBS 60*500*1.25	60	500	1,250	3000	5,210	30	✓	м
HD	KBS 60*500*1.50	60	500	1,500	3000	6,250	30	✓	м
HD	KBS 60*600*1.25	60	600	1,250	3000	6,030	30	✓	м
HD	KBS 60*600*1.50	60	600	1,500	3000	7,230	30	✓	м

Для монтажа с:

HD	V 60*200	50	200	-	-	0,080	48	✓	шт.
-	V 60	52	180	-	-	0,090	48	✓	шт.

График допустимых нагрузок

В диаграмме представлены данные о равномерно распределенной допустимой нагрузке, применяемой к нескольким опорам. Они соответствуют IEC 61537 относительно середины и конца пролета =0,8x расстояния между опорами. Для ширины 300 и выше рекомендуется использовать ребро жесткости

F - максимально допустимая нагрузка (даН/м)

L - расстояние между опорами (м)

макс. деформация при изгибе (м) = L/100

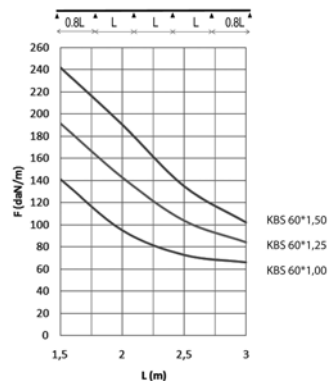

Предусмотрено отверстие для вывода труб диаметром Ø 16 мм и Ø 19,5 мм.

KBS 60*050*0.75 и KBS 60*050*1.00: Без возможности выбивания (отформованные отверстия).

KBS 85

Кабельный лоток перфорированный

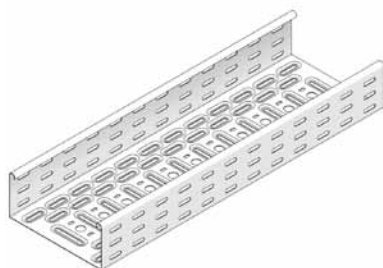

Продольная и поперечная перфорация
Окантованные кромки бортов

Стандартное исполнение	Сталь sendzimir
Вариант исполнения 1	Горячее цинкование
По запросу	Полиэфирное порошковое покрытие

HD	Артикул	↑ мм	↔ мм	↔ мм	↔ мм	кг/м	⊠	Наличие на складе	Ед. изм.
HD	KBS 85*100*1.00	85	100	1,000	3000	1,890	24	✓	м
HD	KBS 85*150*1.00	85	150	1,000	3000	2,220	24	✓	м
HD	KBS 85*200*1.00	85	200	1,000	3000	2,540	24	✓	м
HD	KBS 85*300*1.00	85	300	1,000	3000	3,190	24	✓	м
HD	KBS 85*400*1.00	85	400	1,000	3000	3,840	24	✓	м
HD	KBS 85*400*1.50	85	400	1,500	3000	5,770	24	✓	м
HD	KBS 85*500*1.25	85	500	1,250	3000	5,620	24	✓	м
HD	KBS 85*500*1.50	85	500	1,500	3000	6,740	24	✓	м
HD	KBS 85*600*1.25	85	600	1,250	3000	6,430	24	✓	м
HD	KBS 85*600*1.50	85	600	1,500	3000	7,720	24	✓	м

Для монтажа с:

HD	V 85*200	75	200	-	-	0,130	48	✓	шт.
-	V 85	77	180	-	-	0,130	48	✓	шт.

График допустимых нагрузок

График действителен для KBS 85. В диаграмме представлены данные о равномерно распределенной допустимой нагрузке, применяемой к нескольким опорам. Они соответствуют IEC 61537 относительно середины и конца пролета =0,8x расстояния между опорами. Для ширины 300 и выше рекомендуется использовать ребро жесткости

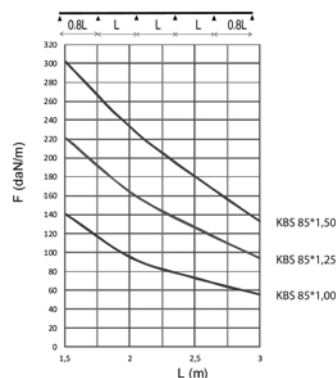

F - максимально допустимая нагрузка (даН/м)

L - расстояние между опорами (м)

макс. деформация при изгибе (м) = L/100

Характеристики

Углубленная перфорация способствует:

- увеличению несущей способности
- улучшению охлаждения
- повышению жесткости
- лучшему отводу конденсата

Продольная и поперечная перфорация позволяет:

- удобное крепление на опорах
- удобную фиксацию кабеля

Техническая информация

Схема перфорации различается в зависимости от ширины лотка.

Продольная и поперечная перфорация начинается от 200 мм.

Предусмотрено отверстие для вывода труб диаметром Ø 16 мм и Ø 19,5 мм.

KBS 110

Кабельный лоток перфорированный

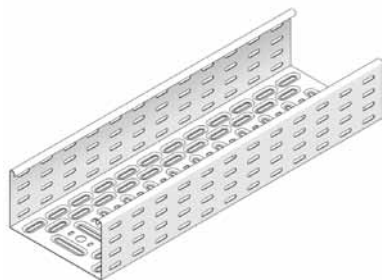

Продольная и поперечная перфорация
Окантованные кромки бортов

Стандартное исполнение

Сталь sendzimir

Вариант исполнения 1

Горячее цинкование

По запросу

Полиэфирное порошковое покрытие

HD	Артикул	↑ мм	↔ мм	↗ мм	↘ мм	кг/м	⊠	Наличие на складе	Ед. изм.
HD	KBS 110*150*1.25	110	150	1,250	3000	3,180	24	✓	м
HD	KBS 110*200*1.25	110	200	1,250	3000	3,580	24	✓	м
HD	KBS 110*300*1.25	110	300	1,250	3000	4,400	24	✓	м
HD	KBS 110*400*1.25	110	400	1,250	3000	5,210	24	✓	м
HD	KBS 110*500*1.25	110	500	1,250	3000	6,030	24	✓	м
HD	KBS 110*500*1.50	110	500	1,500	3000	7,230	24	✓	м
HD	KBS 110*600*1.25	110	600	1,250	3000	6,840	24	✓	м
HD	KBS 110*600*1.50	110	600	1,500	3000	8,210	24	✓	м

Для монтажа с:

HD	V 110*200	100	200	-	-	0,170	48	✓	шт.
----	-----------	-----	-----	---	---	-------	----	---	-----

График допустимых нагрузок

В диаграмме представлены данные о равномерно распределенной допустимой нагрузке, применяемой к нескольким опорам. Они соответствуют IEC 61537 относительно середины и конца пролета =0,8x расстояния между опорами. Для ширины 300 и выше рекомендуется использовать ребро жесткости. Для пролетов > 4 м добавьте KPW

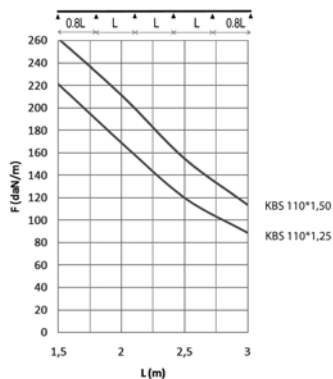

F - максимально допустимая нагрузка (даН/м)

L - расстояние между опорами (м)

макс. деформация при изгибе (м) = L/100

Характеристики

Углубленная перфорация способствует:

- увеличению несущей способности
- улучшению охлаждения
- повышению жесткости
- лучшему отводу конденсата

Продольная и поперечная перфорация позволяет:

- удобное крепления на опорах
- удобную фиксацию кабеля

Техническая информация

Схема перфорации различается в зависимости от ширины лотка.

Продольная и поперечная перфорация начинается от 200 мм.

Предусмотрено отверстие для вывода труб диаметром Ø 16 мм и Ø 19,5 мм.

KBS 110*6

Кабельный лоток перфорированный

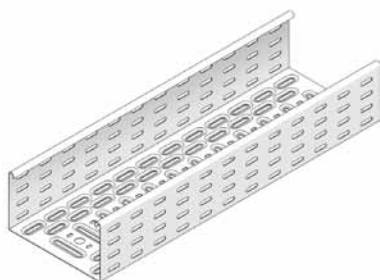

Продольная и поперечная перфорация
Окантованные кромки бортов
Расстояние между опорами до 6 м.

Стандартное исполнение	Сталь sendzimir
Вариант исполнения 1	Горячее цинкование
По запросу	Полиэфирное порошковое покрытие

HD	Артикул	↑ мм	↔ мм	↔ мм	↔ мм	кг/м	⊠	Наличие на складе	Ед. изм.
HD	KBS 110*200*1.50*6	110	200	1,500	6000	4,300	24	✓	м
HD	KBS 110*300*1.50*6	110	300	1,500	6000	5,280	24	✓	м
HD	KBS 110*400*1.50*6	110	400	1,500	6000	6,250	24	✓	м
HD	KBS 110*500*1.50*6	110	500	1,500	6000	7,230	24	✓	м
HD	KBS 110*600*1.50*6	110	600	1,500	6000	8,210	24	✓	м

Для монтажа с:

HD	KPW	115	400	-	-	0,590	24	✓	шт.
----	-----	-----	-----	---	---	-------	----	---	-----

График допустимых нагрузок

График действителен для KBS 110. В диаграмме представлены данные о равномерно распределенной допустимой нагрузке, применяемой к нескольким опорам. Они соответствуют IEC 61537 относительно середины и конца пролета =0,8x расстояния между опорами. Для ширины 300 и выше рекомендуется использовать ребро жесткости. Для пролетов > 4 м добавьте KPW

F - максимально допустимая нагрузка (даН/м)

L - расстояние между опорами (м)

макс. деформация при изгибе (м) = L/100

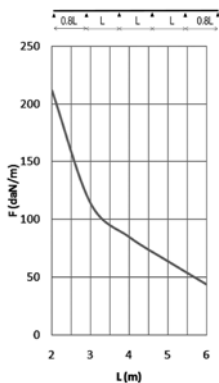

Характеристики

Углубленная перфорация способствует:

- увеличению несущей способности
- улучшению охлаждения
- повышению жесткости
- лучшему отводу конденсата

Продольная и поперечная перфорация позволяет:

- удобное крепление на опорах
- удобную фиксацию кабеля

Техническая информация

Схема перфорации различается в зависимости от ширины лотка.

Продольная и поперечная перфорация начинается от 200 мм.

Предусмотрено отверстие для вывода труб диаметром Ø 16 мм и Ø 19,5 мм.

KBSM(I) 60

Листовой кабельный лоток для промышленного монтажа с телескопическими концами

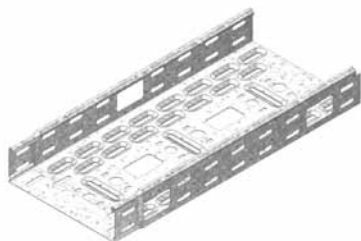

Продольная и поперечная перфорация
Окантованные кромки бортов

Стандартное исполнение

Сталь sendzimir

По запросу

Полиэфирное порошковое покрытие

HD	Артикул	↑ мм	↔ мм	↔ мм	↔ мм	кг/м	⊠	Наличие на складе	Ед. изм.
-	KBSM 60*050*1.00	60	50	1,000	3000	1,240	3	✓	м
-	KBSMI 60*075*1.00	60	75	1,000	3000	1,400	3	✓	м
-	KBSMI 60*100*1.00	60	100	1,000	3000	1,560	3	✓	м
-	KBSMI 60*150*1.00	60	150	1,000	3000	1,890	3	✓	м
-	KBSMI 60*200*1.00	60	200	1,000	3000	2,220	3	✓	м
-	KBSMI 60*300*1.00	60	300	1,000	3000	2,870	3	✓	м

Для монтажа с:

-	KBV	-	-	-	-	0,010	96	✓	шт.
HD	VM 6*10	-	-	M6	10	0,010	250	✓	шт.

График допустимых нагрузок

График действителен для KBSM(I). В диаграмме представлены данные о равномерно распределенной допустимой нагрузке, применяемой к нескольким опорам. Они соответствуют IEC 61537 / 10.3.3 вид испытаний III относительно 1/5 расстояния между опорами.

F - максимально допустимая нагрузка (даН/м)

L - расстояние между опорами (м)

макс. деформация при изгибе (м) = L/100

1 даН/м = 1 кг/м

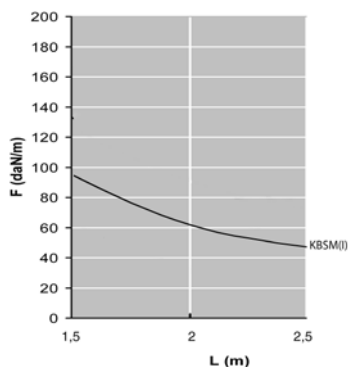

Характеристики

- Отверстия для вывода кабеля позволяют применять лотки при производстве машин и оборудования.
- Возможность использования в качестве металлоконструкции при сооружении систем освещения с непосредственным креплением светильников к лотку и выводом кабеля через боковые и отверстия в основании.
- Наличие и расположение перфорации на основании и боковой поверхности лотка способствует удобному соединению с аксессуарами кабельной трассы.
- Применяется совместно со стандартными аксессуарами для листовых лотков в т.ч. крышкой и ее фиксаторами.

Техническая информация

- Шнур защитный для острых кромок RBKBSM заказывается отдельно
- Наличие телескопического соединения лотков между собой начиная с ширины 75мм. (лотки шириной 50мм. соединяются между собой при помощи соединителей).
- Наличие большого окна для вывода кабеля (30x50мм.) с закругленными углами.
- Наличие поочередно расположенных отверстий на основании лотка диаметром 16/20мм.
- Расстояние между отверстия для кабельных вводов: на основании -150мм.; на боковой стенке -300мм.

KGI 60

Кабельный лоток неперфорированный с телескопическими концами



Без перфорации
Окантованные кромки бортов

По запросу Высота 35 мм.

Стандартное исполнение Сталь sendzimir

Вариант исполнения 1 Горячее цинкование

По запросу Полиэфирное порошковое покрытие

HD	Артикул	↑ мм	↔ мм	↔ мм	↔ мм	кг/м	⊞	Наличие на складе	Ед. изм.
HD	KGI 60*075*1.00	60	75	1,000	3000	1,700	3	✓	м
HD	KGI 60*100*1.00	60	100	1,000	3000	1,900	3	✓	м
HD	KGI 60*150*1.00	60	150	1,000	3000	2,300	3	✓	м
HD	KGI 60*200*1.00	60	200	1,000	3000	2,700	3	✓	м
HD	KGI 60*250*1.00	60	250	1,000	3000	3,100	3	✓	м
HD	KGI 60*300*1.00	60	300	1,000	3000	3,500	3	✓	м
-	KGI 60*300*1.25	60	300	1,250	3000	4,300	3	✓	м
HD	KGI 60*400*1.00	60	400	1,000	3000	4,300	3	✓	м
-	KGI 60*400*1.25	60	400	1,250	3000	5,300	3	✓	м
-	KGI 60*500*1.25	60	500	1,250	3000	6,300	3	✓	м
-	KGI 60*600*1.25	60	600	1,250	3000	7,300	3	✓	м

Для монтажа с:									
-	KBV	-	-	-	-	0,010	96	✓	шт.



График допустимых нагрузок

График действителен для KGI 60. В диаграмме представлены данные о равномерно распределенной допустимой нагрузке, применяемой к нескольким опорам. Они соответствуют IEC 61537 / 10.3.3, вид испытаний III относительно 1/5 расстояния между опорами.

F - максимально допустимая нагрузка (даН/м)

L - расстояние между опорами (м)

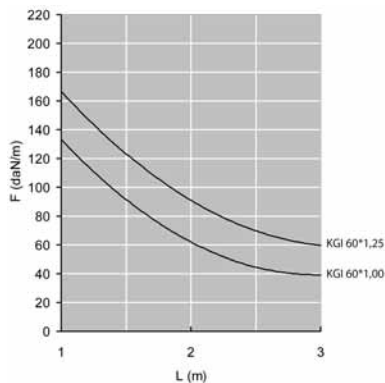
макс. деформация при изгибе (м) = L/100

1 даН/м = 1 кг/м

ЛИСТОВЫЕ КАБЕЛЬНЫЕ ЛОТКИ

KG 110

Кабельный лоток неперфорированный



Без перфорации
Окантованные кромки бортов

По запросу	Высота 85 мм.
Стандартное исполнение	Сталь sendzimir
Вариант исполнения 1	Горячее цинкование
По запросу	Полиэфирное порошковое покрытие

HD	Артикул	↑ мм	↔ мм	↔ мм	↔ мм	кг/м	⊠	Наличие на складе	Ед. изм.
HD	KG 110*100*1.50	110	100	1,500	3000	4,000	18	✓	м
HD	KG 110*150*1.50	110	150	1,500	3000	4,590	18	✓	м
HD	KG 110*200*1.50	110	200	1,500	3000	5,180	18	✓	м
HD	KG 110*300*1.50	110	300	1,500	3000	6,360	18	✓	м
HD	KG 110*400*1.50	110	400	1,500	3000	7,540	18	✓	м
HD	KG 110*500*1.50	110	500	1,500	3000	8,710	18	✓	м
HD	KG 110*600*1.50	110	600	1,500	3000	9,890	18	✓	м

Для монтажа с:

HD	V 110*200	100	200	-	-	0,170	48	✓	шт.
----	-----------	-----	-----	---	---	-------	----	---	-----

График допустимых нагрузок

График действителен для KG 110. В диаграмме представлены данные о равномерно распределенной допустимой нагрузке, применяемой к нескольким опорам. Они соответствуют IEC 61537 / 10.3.3, вид испытаний III относительно 1/5 расстояния между опорами.

F - максимально допустимая нагрузка (даН/м)

L - расстояние между опорами (м)

макс. деформация при изгибе (м) = L/100

1 даН/м = 1 кг/м

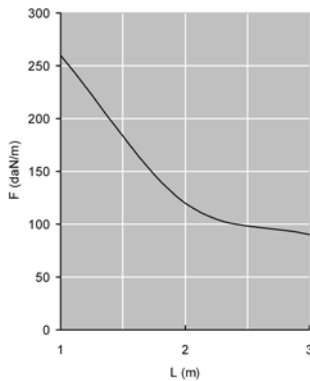

NATO 15

Кабельный лоток перфорированный

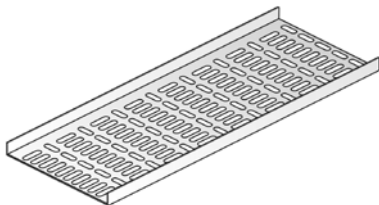

Продольная и продольно-поперечная перфорация
Кромки бортов не окантованы

Стандартное исполнение	Сталь sendzimir
Вариант исполнения 1	Горячее цинкование
По запросу	Полиэфирное порошковое покрытие

HD	Артикул	↑ мм	↔ мм	↔ мм	↔ мм	кг/м	⊠	Наличие на складе	Ед. изм.
HD	NATO 15*050*1.25	15	50	1,250	2000	0,730	40	✓	м
HD	NATO 15*100*1.25	15	100	1,250	2000	1,050	20	✓	м
HD	NATO 15*150*1.25	15	150	1,250	2000	1,350	20	✓	м
HD	NATO 15*200*1.25	15	200	1,250	2000	1,700	20	✓	м
HD	NATO 15*300*1.25	15	300	1,250	2000	2,400	20	✓	м

Для монтажа с:

HD	V 15*200	20	150	-	-	0,050	48	✓	шт.
----	----------	----	-----	---	---	-------	----	---	-----



График допустимых нагрузок

График действителен для НАТО 15, соединенных в один пролет соединителями, удаленными на 1/5 расстояния от точек опоры. Коэффициент запаса прочности - 2.

F - максимально допустимая нагрузка (даН/м)

L - расстояние между опорами (м)

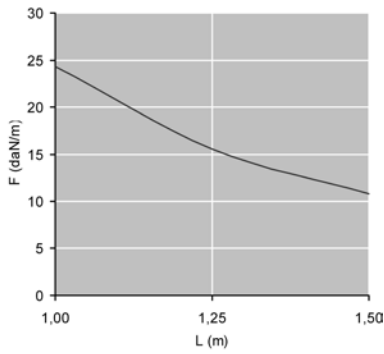
L/200 - деформация при изгибе (м)

1 даН/м = 1 кг/м

D

Крышка универсальная

Применяется для горизонтального и вертикального монтажа.

Стандартное исполнение

Сталь sendzimir

Вариант исполнения 1

Горячее цинкование

По запросу

Полиэфирное порошковое покрытие

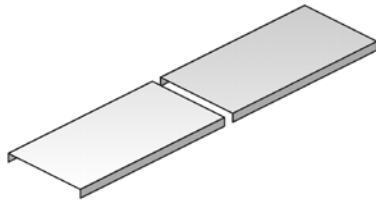

HD	Артикул	↑ мм	↔ мм	↔ мм	↔ мм	↔ мм	↔ мм	↔ мм	↔ мм	↔ мм	↔ мм	↔ мм	↔ мм	↔ мм	↔ мм	↔ мм	↔ мм	↔ мм	↔ мм	↔ мм
HD	D 050	10	50	-	3000	0,350	3	✓	м											
HD	D 075	10	75	-	2000	0,500	10	✓	м											
HD	D 100	10	100	-	2000	0,820	10	✓	м											
HD	D 150	10	150	-	2000	1,170	10	✓	м											
HD	D 200	10	200	-	2000	1,420	10	✓	м											
HD	D 250	10	250	-	2000	1,850	10	✓	м											
HD	D 300	10	300	-	2000	2,100	10	✓	м											
HD	D 400	10	400	-	2000	4,150	10	✓	м											
HD	D 500	10	500	-	2000	5,000	10	✓	м											
HD	D 600	10	600	-	2000	5,650	10	✓	м											

Для монтажа с:

-	DCO	-	-	-	-	0,010	96	✓	шт.
-	DCL	-	-	-	-	0,005	96	✓	шт.

Крышки шириной > 400 мм. поставляются с диагональными ребрами жесткости.

DZ

Крышка с вмонтированными поворотными фиксаторами DZK.

Стандартное исполнение

Сталь sendzimir

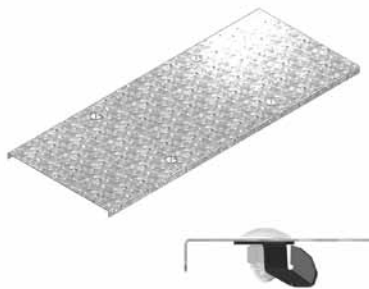

HD	Артикул	↑ мм	↔ мм	↔ мм	↔ мм	↔ мм	↔ мм	↔ мм	↔ мм	↔ мм	↔ мм	↔ мм	↔ мм	↔ мм	↔ мм	↔ мм	↔ мм	↔ мм	↔ мм	↔ мм
-	DZ 050	10	50	-	3000	0,430	3	✓	м											
-	DZ 075	10	75	-	3000	0,580	3	✓	м											
-	DZ 100	10	100	-	3000	0,900	3	✓	м											
-	DZ 150	10	150	-	3000	1,250	3	✓	м											
-	DZ 200	10	200	-	3000	1,500	3	✓	м											
-	DZ 300	10	300	-	3000	2,200	3	✓	м											

Кол-во фиксаторов DZK - 6 шт на одну крышку.

Кроме крышек DZ 050 и DZ 075. Они имеют 5шт. DZK.

DCO

Фиксаторы крышки

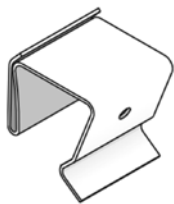

2 шт. на метр.

Стандартное исполнение

Пружинная сталь

HD	Артикул	↑ мм	↔ мм	↔ мм	↔ мм	кг/шт.	📦	Наличие на складе	Ед. изм.
-	DCO	-	-	-	-	0,010	96	✓	шт.

DCL

Фиксаторы крышки из нержавеющей стали

QUICK & CLICK

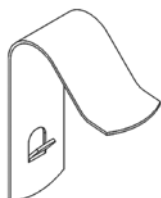

2 шт. на метр.
Не используется с KG.

Стандартное исполнение

Нержавеющая сталь

HD	Артикул	↑ мм	↔ мм	↔ мм	↔ мм	кг/шт.	📦	Наличие на складе	Ед. изм.
-	DCL	-	-	-	-	0,005	96	✓	шт.

DZK

вмонтированными поворотными фиксаторами



Стандартное исполнение

Гальваническое цинковое покрытие

HD	Артикул	↑ мм	↔ мм	↔ мм	↔ мм	кг/шт.	📦	Наличие на складе	Ед. изм.
-	DZK	-	-	-	-	0,013	25	✓	шт.

включая Болт RBKR 6*12 и Гайка ZDM 6.

В 90

Угол горизонтальный 90°

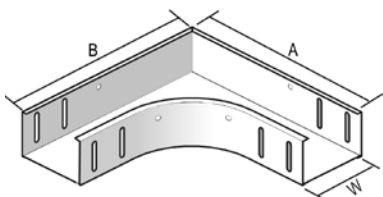

Фиксируется на кабельном лотке

Радиус	100 мм.
По запросу	Высота 35 мм. – 85 мм. – 110 мм.
Стандартное исполнение	Сталь sendzimir
Вариант исполнения 1	Горячее цинкование
По запросу	Полиэфирное порошковое покрытие

W (мм)	50	75	100	150	200	250	300	400	500	600
A (мм)	255	280	305	355	405	455	505	605	705	805
B (мм)	255	280	305	355	405	455	505	605	705	805

HD	Артикул	↑ мм	↔ мм	↖ мм	↗ мм	кг/шт.	📦	Наличие на складе	Ед. изм.
HD	В 90°60°050	60	50	-	-	0,474	1	✓	шт.
HD	В 90°60°075	60	75	-	-	0,516	1	✓	шт.
HD	В 90°60°100	60	100	-	-	0,738	1	✓	шт.
HD	В 90°60°150	60	150	-	-	0,822	1	✓	шт.
HD	В 90°60°200	60	200	-	-	1,374	1	✓	шт.
HD	В 90°60°250	60	250	-	-	1,858	1	✓	шт.
HD	В 90°60°300	60	300	-	-	2,292	1	✓	шт.
HD	В 90°60°400	60	400	-	-	2,958	1	✓	шт.
HD	В 90°60°500	60	500	-	-	5,424	1	✓	шт.
HD	В 90°60°600	60	600	-	-	6,690	1	✓	шт.

Для монтажа с:

HD	VM 6*10	-	-	M6	10	0,010	250	✓	шт.
HD	VMK 6*10	-	-	M6	-	0,010	250	✓	шт.

Более подробные характеристики данного изделия приведены в конце главы.

Минимальное количество винтов и гаек типа: 8 шт.

DB 90

Крышка угла горизонтального 90°

Стандартное исполнение	Сталь sendzimir
Вариант исполнения 1	Горячее цинкование
По запросу	Полиэфирное порошковое покрытие

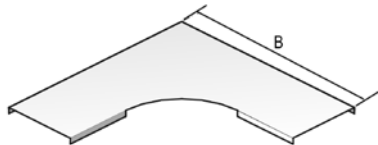

	50	75	100	150	200	250	300	400	500	600
B (мм)	256	281	306	356	406	456	506	606	706	806

HD	Артикул	↑ мм	↔ мм	↔ мм	↔ мм	кг/шт.	⊞	Наличие на складе	Ед. изм.
HD	DB 90*050	10	56	-	-	0,567	1	✓	шт.
HD	DB 90*075	10	81	-	-	0,617	1	✓	шт.
HD	DB 90*100	10	106	-	-	0,728	1	✓	шт.
HD	DB 90*150	10	156	-	-	1,074	1	✓	шт.
HD	DB 90*200	10	206	-	-	1,262	1	✓	шт.
HD	DB 90*250	10	256	-	-	1,741	1	✓	шт.
HD	DB 90*300	10	306	-	-	1,941	1	✓	шт.
HD	DB 90*400	10	406	-	-	3,043	1	✓	шт.
HD	DB 90*500	10	506	-	-	4,111	1	✓	шт.
HD	DB 90*600	10	606	-	-	5,340	1	✓	шт.

Для монтажа с:									
-	DCL	-	-	-	-	0,005	96	✓	шт.

VH

Угол регулируемый

Диапазон угла варьируется от 90° до 180°

По запросу	Высота 35 мм. – 85 мм. – 110 мм.
Стандартное исполнение	Сталь sendzimir
Вариант исполнения 1	Горячее цинкование
По запросу	Полиэфирное порошковое покрытие

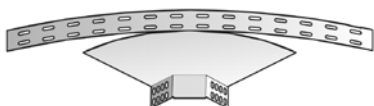

HD	Артикул	↑ мм	↔ мм	↔ мм	↔ мм	кг/шт.	⊞	Наличие на складе	Ед. изм.
HD	VH 60*050	60	50	-	-	0,350	1		шт.
HD	VH 60*075	60	75	-	-	0,350	1	✓	шт.
HD	VH 60*100	60	100	-	-	0,400	1	✓	шт.
HD	VH 60*150	60	150	-	-	0,500	1	✓	шт.
HD	VH 60*200	60	200	-	-	0,700	1	✓	шт.
HD	VH 60*250	60	250	-	-	0,900	1	✓	шт.
HD	VH 60*300	60	300	-	-	1,150	1	✓	шт.
HD	VH 60*400	60	400	-	-	1,700	1	✓	шт.
HD	VH 60*500	60	500	-	-	2,500	1	✓	шт.
HD	VH 60*600	60	600	-	-	3,450	1	✓	шт.

Для монтажа с:									
HD	VM 6*10	-	-	M6	10	0,010	250	✓	шт.
HD	VMK 6*10	-	-	M6	-	0,010	250	✓	шт.

Минимальное количество винтов и гаек типа: 4 шт.

T

Ответвитель горизонтальный Т-образный

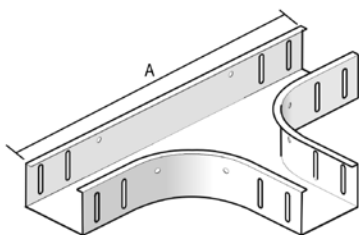

Фиксируется на кабельном лотке

Радиус	100 мм.
По запросу	Высота 35 мм. – 85 мм. – 110 мм.
Стандартное исполнение	Сталь sendzimir
Вариант исполнения 1	Горячее цинкование
По запросу	Полиэфирное порошковое покрытие

	50	75	100	150	200	250	300	400	500	600
A (мм)	458	483	508	558	608	658	708	808	908	1008

HD	Артикул	↑ мм	↔ мм	↔ мм	↔ мм	кг/шт.	⊞	Наличие на складе	Ед. изм.
HD	T 60*050	60	50	-	-	0,832	1	✓	шт.
HD	T 60*075	60	75	-	-	0,978	1	✓	шт.
HD	T 60*100	60	100	-	-	1,124	1	✓	шт.
HD	T 60*150	60	150	-	-	1,516	1	✓	шт.
HD	T 60*200	60	200	-	-	1,758	1	✓	шт.
HD	T 60*250	60	250	-	-	2,250	1	✓	шт.
HD	T 60*300	60	300	-	-	2,590	1	✓	шт.
HD	T 60*400	60	400	-	-	3,380	1	✓	шт.
HD	T 60*500	60	500	-	-	6,120	1	✓	шт.
HD	T 60*600	60	600	-	-	7,260	1	✓	шт.

Для монтажа с:

HD	VM 6*10	-	-	M6	10	0,010	250	✓	шт.
HD	VMK 6*10	-	-	M6	-	0,010	250	✓	шт.

Минимальное количество винтов и гаек типа: 12 шт.

DT

Крышка ответвителя горизонтального Т-образного

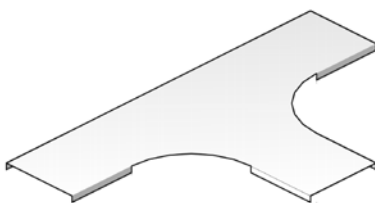

Для изделий любой высоты

Стандартное исполнение	Сталь sendzimir
Вариант исполнения 1	Горячее цинкование
По запросу	Полиэфирное порошковое покрытие

HD	Артикул	↑ мм	↔ мм	↔ мм	↔ мм	кг/шт.	⊞	Наличие на складе	Ед. изм.
HD	DT 050	10	56	-	-	0,977	1	✓	шт.
HD	DT 075	10	81	-	-	1,127	1	✓	шт.
HD	DT 100	10	106	-	-	1,287	1	✓	шт.
HD	DT 150	10	156	-	-	1,638	1	✓	шт.
HD	DT 200	10	206	-	-	2,028	1	✓	шт.
HD	DT 250	10	256	-	-	1,660	1	✓	шт.
HD	DT 300	10	306	-	-	2,930	1	✓	шт.
HD	DT 400	10	406	-	-	3,991	1	✓	шт.
HD	DT 500	10	506	-	-	5,213	1	✓	шт.
HD	DT 600	10	606	-	-	6,596	1	✓	шт.

Для монтажа с:

-	DCL	-	-	-	-	0,005	96	✓	шт.
---	-----	---	---	---	---	-------	----	---	-----

AS

Ответвитель горизонтальный 90°

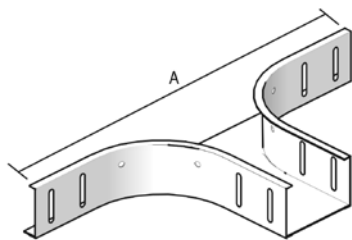

Фиксируется на кабельном лотке

Радиус	100 мм.
По запросу	Высота 35 мм. – 85 мм. – 110 мм.
Стандартное исполнение	Сталь sendzimir
Вариант исполнения 1	Горячее цинкование
По запросу	Полиэфирное порошковое покрытие

	50	75	100	150	200	250	300	400	500	600
A (мм)	458	483	508	558	608	658	708	808	908	1008

HD	Артикул	↑ мм	↔ мм	↔ мм	↔ мм	кг/шт.	⊠	Наличие на складе	Ед. изм.
HD	AS 60*050	60	50	-	-	0,490	1	✓	шт.
HD	AS 60*075	60	75	-	-	0,530	1	✓	шт.
HD	AS 60*100	60	100	-	-	0,570	1	✓	шт.
HD	AS 60*150	60	150	-	-	0,650	1	✓	шт.
HD	AS 60*200	60	200	-	-	0,730	1	✓	шт.
HD	AS 60*250	60	250	-	-	0,800	1	✓	шт.
HD	AS 60*300	60	300	-	-	0,880	1	✓	шт.
HD	AS 60*400	60	400	-	-	0,103	1	✓	шт.
HD	AS 60*500	60	500	-	-	1,524	1	✓	шт.
HD	AS 60*600	60	600	-	-	1,740	1	✓	шт.

Для монтажа с:

HD	VM 6*10	-	-	M6	10	0,010	250	✓	шт.
HD	VMK 6*10	-	-	M6	-	0,010	250	✓	шт.

Минимальное количество винтов и гаек типа: 8 шт.

DAS

Крышка ответвителя горизонтального 90°

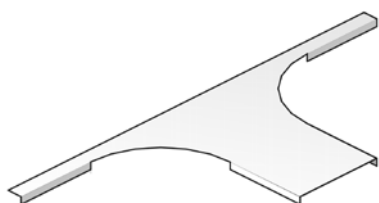

Для изделий любой высоты

Стандартное исполнение	Сталь sendzimir
Вариант исполнения 1	Горячее цинкование
По запросу	Полиэфирное порошковое покрытие

HD	Артикул	↑ мм	↔ мм	↔ мм	↔ мм	кг/шт.	⊠	Наличие на складе	Ед. изм.
HD	DAS 050	10	56	-	-	0,161	1	✓	шт.
HD	DAS 075	10	81	-	-	0,242	1	✓	шт.
HD	DAS 100	10	106	-	-	0,323	1	✓	шт.
HD	DAS 150	10	156	-	-	0,484	1	✓	шт.
HD	DAS 200	10	206	-	-	0,645	1	✓	шт.
HD	DAS 250	10	256	-	-	0,510	1	✓	шт.
HD	DAS 300	10	306	-	-	0,967	1	✓	шт.
HD	DAS 400	10	406	-	-	1,290	1	✓	шт.
HD	DAS 500	10	506	-	-	1,612	1	✓	шт.
HD	DAS 600	10	606	-	-	1,935	1	✓	шт.

Для монтажа с:

-	DCL	-	-	-	-	0,005	96	✓	шт.
---	-----	---	---	---	---	-------	----	---	-----

KR

Ответвитель X-образный

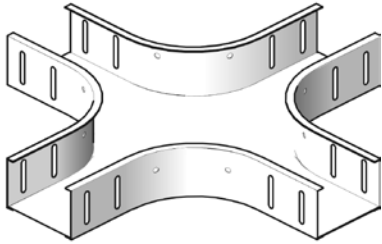

Фиксируется на кабельном лотке

Радиус	100 мм
По запросу	Высота 35 мм. – 85 мм. – 110 мм.
Стандартное исполнение	Сталь sendzimir
Вариант исполнения 1	Горячее цинкование
По запросу	Полиэфирное порошковое покрытие

HD	Артикул	↑ мм	↔ мм	↔ мм	↔ мм	кг/шт.	⊞	Наличие на складе	Ед. изм.
HD	KR 60*050	60	50	-	-	1,180	1	✓	шт.
HD	KR 60*075	60	75	-	-	1,560	1	✓	шт.
HD	KR 60*100	60	100	-	-	1,480	1	✓	шт.
HD	KR 60*150	60	150	-	-	2,080	1	✓	шт.
HD	KR 60*200	60	200	-	-	2,380	1	✓	шт.
HD	KR 60*250	60	250	-	-	2,760	1	✓	шт.
HD	KR 60*300	60	300	-	-	3,520	1	✓	шт.
HD	KR 60*400	60	400	-	-	4,610	1	✓	шт.
HD	KR 60*500	60	500	-	-	5,320	1	✓	шт.
HD	KR 60*600	60	600	-	-	6,160	1	✓	шт.

Для монтажа с:

HD	VM 6*10	-	-	M6	10	0,010	250	✓	шт.
HD	VMK 6*10	-	-	M6	-	0,010	250	✓	шт.

Минимальное количество винтов и гаек типа: 16 шт.

DKR

Крышка ответвителя X-образного

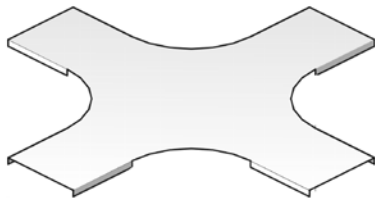

Для изделий любой высоты

Стандартное исполнение	Сталь sendzimir
Вариант исполнения 1	Горячее цинкование
По запросу	Полиэфирное порошковое покрытие

HD	Артикул	↑ мм	↔ мм	↔ мм	↔ мм	кг/шт.	⊞	Наличие на складе	Ед. изм.
HD	DKR 050	10	56	-	-	0,460	1	✓	шт.
HD	DKR 075	10	81	-	-	0,630	1	✓	шт.
HD	DKR 100	10	106	-	-	0,800	1	✓	шт.
HD	DKR 150	10	156	-	-	1,180	1	✓	шт.
HD	DKR 200	10	206	-	-	1,590	1	✓	шт.
HD	DKR 250	10	256	-	-	2,040	1	✓	шт.
HD	DKR 300	10	306	-	-	2,520	1	✓	шт.
HD	DKR 400	10	406	-	-	3,590	1	✓	шт.
HD	DKR 500	10	506	-	-	4,810	1	✓	шт.
HD	DKR 600	10	606	-	-	6,160	1	✓	шт.

Для монтажа с:

-	DCL	-	-	-	-	0,005	96	✓	шт.
---	------------	---	---	---	---	-------	----	---	-----

SB 90

Угол вертикальный внутренний 90°

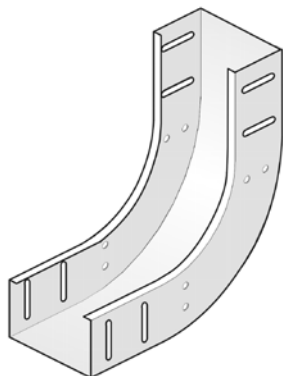

Фиксируется на кабельном лотке

Радиус	100 мм.
По запросу	высотой 35 мм. – 85 мм. – 110 мм.
Стандартное исполнение	Сталь sendzimir
Вариант исполнения 1	Горячее цинкование
По запросу	Полиэфирное порошковое покрытие

HD	Артикул	↑ мм	↔ мм	↗ мм	↘ мм	кг/шт.	⊞	Наличие на складе	Ед. изм.
HD	SB 90*60*050	60	50	-	-	0,550	1	✓	шт.
HD	SB 90*60*075	60	75	-	-	0,650	1	✓	шт.
HD	SB 90*60*100	60	100	-	-	0,730	1	✓	шт.
HD	SB 90*60*150	60	150	-	-	0,880	1	✓	шт.
HD	SB 90*60*200	60	200	-	-	1,000	1	✓	шт.
HD	SB 90*60*250	60	250	-	-	1,080	1	✓	шт.
HD	SB 90*60*300	60	300	-	-	1,180	1	✓	шт.
HD	SB 90*60*400	60	400	-	-	1,430	1	✓	шт.
HD	SB 90*60*500	60	500	-	-	1,900	1	✓	шт.
HD	SB 90*60*600	60	600	-	-	2,150	1	✓	шт.

Для монтажа с:

HD	VM 6*10	-	-	M6	10	0,010	250	✓	шт.
HD	VMK 6*10	-	-	M6	-	0,010	250	✓	шт.

Минимальное количество винтов и гаек типа: 8 шт.

SBCL

Угол вертикальный внутренний 90°, быстрого соединения

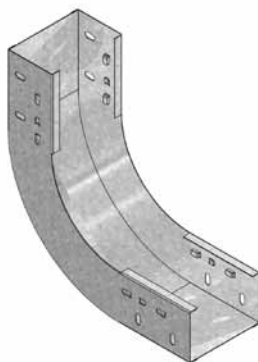

Система быстрой фиксации для листовых кабельных лотков KBS 60, KBSI 60

Радиус	100 мм.
Стандартное исполнение	Сталь sendzimir
По запросу	Полиэфирное порошковое покрытие

HD	Артикул	↑ мм	↔ мм	↗ мм	↘ мм	кг/шт.	⊞	Наличие на складе	Ед. изм.
-	SBCL 90*60*050	60	50	-	-	0,550	1	✓	шт.
-	SBCL 90*60*075	60	75	-	-	0,650	1		шт.
-	SBCL 90*60*100	60	100	-	-	0,730	1	✓	шт.
-	SBCL 90*60*150	60	150	-	-	0,880	1	✓	шт.
-	SBCL 90*60*200	60	200	-	-	1,000	1	✓	шт.
-	SBCL 90*60*250	60	250	-	-	1,080	1	✓	шт.
-	SBCL 90*60*300	60	300	-	-	1,180	1	✓	шт.
-	SBCL 90*60*400	60	400	-	-	1,430	1	✓	шт.
-	SBCL 90*60*500	60	500	-	-	1,900	1	✓	шт.
-	SBCL 90*60*600	60	600	-	-	2,150	1	✓	шт.

Только с высотой 60 мм.

Отверстия для дополнительной фиксации с использованием 4 шт. VM 6*10.

Отверстия для установки крышки.

DSB 90

Крышка угла вертикального внутреннего 90°

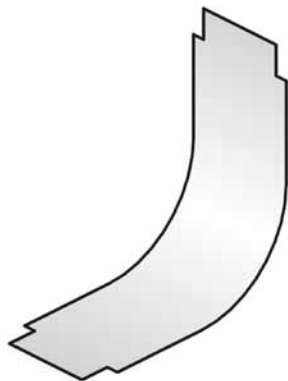

Поставляется в виде плоской пластины.

Стандартное исполнение	Сталь sendzimir
Вариант исполнения 1	Горячее цинкование
По запросу	Полиэфирное порошковое покрытие

HD	Артикул	↑ мм	↔ мм	↔ мм	↔ мм	кг/шт.	⊠	Наличие на складе	Ед. изм.
HD	DSB 90°050	-	50	-	-	0,131	1	✓	шт.
HD	DSB 90°075	-	75	-	-	0,197	1	✓	шт.
HD	DSB 90°100	-	100	-	-	0,262	1	✓	шт.
HD	DSB 90°150	-	150	-	-	0,393	1	✓	шт.
HD	DSB 90°200	-	200	-	-	0,524	1	✓	шт.
HD	DSB 90°250	-	250	-	-	0,655	1	✓	шт.
HD	DSB 90°300	-	300	-	-	0,786	1	✓	шт.
HD	DSB 90°400	-	400	-	-	1,048	1	✓	шт.
HD	DSB 90°500	-	500	-	-	1,310	1	✓	шт.
HD	DSB 90°600	-	600	-	-	1,572	1	✓	шт.

Для монтажа с:									
-	DCL	-	-	-	-	0,005	96	✓	шт.

VB 90

Угол вертикальный внешний 90°

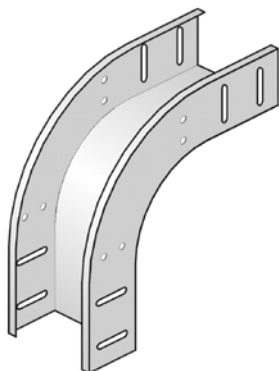

Фиксируется на кабельном лотке

Радиус	100 мм
По запросу	Высота 35 мм – 85 мм. – 110 мм.
Стандартное исполнение	Сталь sendzimir
Вариант исполнения 1	Горячее цинкование
По запросу	Полиэфирное порошковое покрытие

HD	Артикул	↑ мм	↔ мм	↗ мм	↘ мм	кг/шт.	⊞	Наличие на складе	Ед. изм.
HD	VB 90*60*050	60	50	-	-	0,550	1	✓	шт.
HD	VB 90*60*075	60	75	-	-	0,630	1	✓	шт.
HD	VB 90*60*100	60	100	-	-	0,650	1	✓	шт.
HD	VB 90*60*150	60	150	-	-	0,780	1	✓	шт.
HD	VB 90*60*200	60	200	-	-	0,850	1	✓	шт.
HD	VB 90*60*250	60	250	-	-	0,950	1	✓	шт.
HD	VB 90*60*300	60	300	-	-	1,080	1	✓	шт.
HD	VB 90*60*400	60	400	-	-	1,330	1	✓	шт.
HD	VB 90*60*500	60	500	-	-	1,430	1	✓	шт.
HD	VB 90*60*600	60	600	-	-	1,600	1	✓	шт.

Для монтажа с:

HD	VM 6*10	-	-	M6	10	0,010	250	✓	шт.
HD	VMK 6*10	-	-	M6	-	0,010	250	✓	шт.

Минимальное количество винтов и гаек типа: 8 шт.

VBCL

Угол вертикальный внешний 90°, быстрого соединения

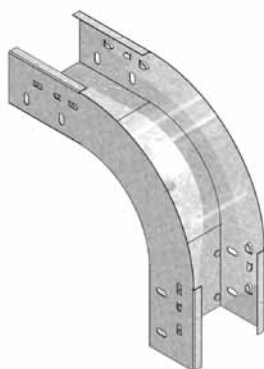

Система быстрой фиксации для листовых кабельных лотков KBS 60, KBSI 60

Радиус	100 мм.
Стандартное исполнение	Сталь sendzimir
По запросу	Полиэфирное порошковое покрытие

HD	Артикул	↑ мм	↔ мм	↗ мм	↘ мм	кг/шт.	⊞	Наличие на складе	Ед. изм.
-	VBCL 90*60*050	60	50	-	-	0,550	1	✓	шт.
-	VBCL 90*60*075	60	75	-	-	0,630	1	✓	шт.
-	VBCL 90*60*100	60	100	-	-	0,650	1	✓	шт.
-	VBCL 90*60*150	60	150	-	-	0,780	1	✓	шт.
-	VBCL 90*60*200	60	200	-	-	0,850	1	✓	шт.
-	VBCL 90*60*250	60	250	-	-	0,950	1	✓	шт.
-	VBCL 90*60*300	60	300	-	-	1,080	1	✓	шт.
-	VBCL 90*60*400	60	400	-	-	1,330	1	✓	шт.
-	VBCL 90*60*500	60	500	-	-	1,430	1	✓	шт.
-	VBCL 90*60*600	60	600	-	-	1,600	1	✓	шт.

Только с высотой 60 мм.

Отверстия для дополнительной фиксации с использованием 4 шт. VM 6*10.

Отверстия для установки крышки.

DVB 90

Крышка угла вертикального внешнего 90°

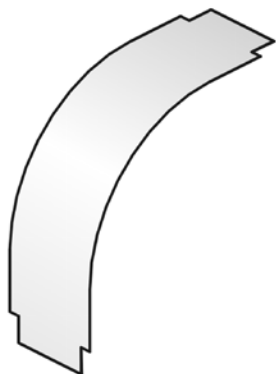

Поставляется в виде плоской пластины

По запросу Высота 35 мм. – 85 мм. – 110 мм.

Стандартное исполнение Сталь sendzimir

Вариант исполнения 1 Горячее цинкование

По запросу Полиэфирное порошковое покрытие

HD	Артикул	↑ мм	↔ мм	↔ мм	↔ мм	кг/шт.	📦	Наличие на складе	Ед. изм.
HD	DVB 90°60*050	-	50	-	-	0,150	1	✓	шт.
HD	DVB 90°60*075	-	75	-	-	0,242	1	✓	шт.
HD	DVB 90°60*100	-	100	-	-	0,323	1	✓	шт.
HD	DVB 90°60*150	-	150	-	-	0,484	1	✓	шт.
HD	DVB 90°60*200	-	200	-	-	0,645	1	✓	шт.
HD	DVB 90°60*250	-	250	-	-	0,806	1	✓	шт.
HD	DVB 90°60*300	-	300	-	-	0,967	1	✓	шт.
HD	DVB 90°60*400	-	400	-	-	1,290	1	✓	шт.
HD	DVB 90°60*500	-	500	-	-	1,612	1	✓	шт.
HD	DVB 90°60*600	-	600	-	-	1,935	1	✓	шт.
Для монтажа с:									
-	DCL	-	-	-	-	0,005	96	✓	шт.

SDB

Секция шарнирная

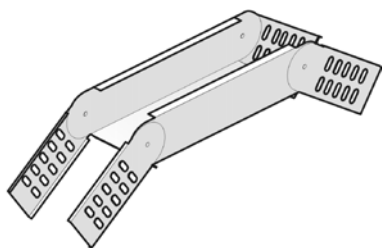

По запросу	Высота 35 мм. – 85 мм. – 110 мм.
Стандартное исполнение	Сталь sendzimir
Вариант исполнения 1	Горячее цинкование
По запросу	Полиэфирное порошковое покрытие

HD	Артикул	↑ мм	↔ мм	↔ мм	↔ мм	кг/шт.	⊞	Наличие на складе	Ед. изм.
HD	SDB 60*050	60	50	-	-	0,700	1		шт.
HD	SDB 60*075	60	75	-	-	0,740	1		шт.
HD	SDB 60*100	60	100	-	-	0,790	1		шт.
HD	SDB 60*150	60	150	-	-	0,880	1		шт.
HD	SDB 60*200	60	200	-	-	0,970	1		шт.
HD	SDB 60*250	60	250	-	-	1,060	1		шт.
HD	SDB 60*300	60	300	-	-	1,150	1		шт.
HD	SDB 60*400	60	400	-	-	1,330	1		шт.
HD	SDB 60*500	60	500	-	-	1,510	1		шт.
HD	SDB 60*600	60	600	-	-	1,670	1		шт.

Для монтажа с:									
HD	VM 6*10	-	-	M6	10	0,010	250	✓	шт.
HD	VMK 6*10	-	-	M6	-	0,010	250	✓	шт.

Минимальное количество винтов и гаек типа: 8 шт.

DS

Соединитель шарнирный

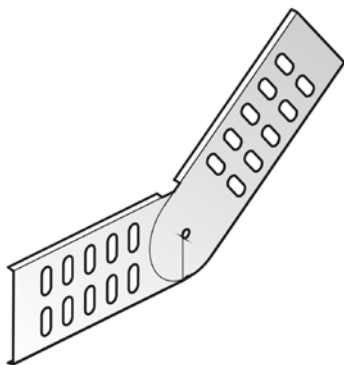

Стандартное исполнение	Сталь sendzimir
Вариант исполнения 1	Горячее цинкование
По запросу	Полиэфирное порошковое покрытие

HD	Артикул	↑ мм	↔ мм	↔ мм	↔ мм	кг/шт.	⊞	Наличие на складе	Ед. изм.
HD	DS 35	35	-	-	-	0,110	24		шт.
HD	DS 60	60	-	-	-	0,130	50	✓	шт.
HD	DS 85	85	-	-	-	0,340	24		шт.
HD	DS 110	110	-	-	-	0,390	24		шт.

Для монтажа с:									
HD	VM 6*10	-	-	M6	10	0,010	250	✓	шт.
HD	VMK 6*10	-	-	M6	-	0,010	250	✓	шт.

Минимальное количество винтов и гаек типа: 4 шт.

AZH

Ответвитель универсальный

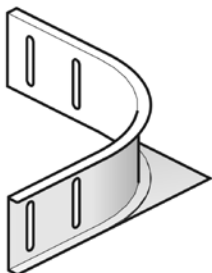

Стандартное исполнение	Сталь sendzimir
Вариант исполнения 1	Горячее цинкование
По запросу	Полиэфирное порошковое покрытие

HD	Артикул	мм	↔	↔	↔	кг/шт.	⊠	Наличие на складе	Ед. изм.
HD	AZH 35	35	-	-	-	0,340	1		шт.
HD	AZH 60	60	-	-	-	0,390	1	✓	шт.
HD	AZH 85	85	-	-	-	0,750	1		шт.
HD	AZH 110	110	-	-	-	0,900	1		шт.

Для монтажа с:									
HD	VM 6*10	-	-	M6	10	0,010	250	✓	шт.
HD	VMK 6*10	-	-	M6	-	0,010	250	✓	шт.

Минимальное количество винтов и гаек типа: 4 шт.

BVSI

Усилитель

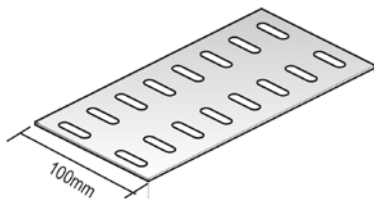

Стандартное исполнение	Сталь sendzimir
Вариант исполнения 1	Горячее цинкование
По запросу	Полиэфирное порошковое покрытие

HD	Артикул	мм	↔	↔	↔	кг/шт.	⊠	Наличие на складе	Ед. изм.
HD	BVSI 050	46.6	100	-	-	0,080	1	✓	шт.
HD	BVSI 075	70	100	-	-	0,100	1	✓	шт.
HD	BVSI 100	75	100	-	-	0,100	1	✓	шт.
HD	BVSI 150	125	100	-	-	0,160	1	✓	шт.
HD	BVSI 200	175	100	-	-	0,180	1	✓	шт.
HD	BVSI 250	225	100	-	-	0,300	1	✓	шт.
HD	BVSI 300	275	100	-	-	0,370	1	✓	шт.
HD	BVSI 400	375	100	-	-	0,500	1	✓	шт.
HD	BVSI 500	475	100	-	-	0,520	1	✓	шт.
HD	BVSI 600	575	100	-	-	0,750	1	✓	шт.

Для монтажа с:									
HD	VM 6*10	-	-	M6	10	0,010	250	✓	шт.
HD	VMK 6*10	-	-	M6	-	0,010	250	✓	шт.

Минимальное количество винтов и гаек типа: 4 шт.

VS

Редукция

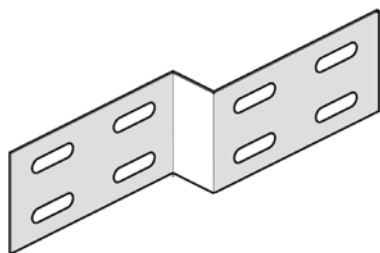

По запросу	Высота 35 мм. – 85 мм. – 110 мм.
Стандартное исполнение	Сталь sendzimir
Вариант исполнения 1	Горячее цинкование
По запросу	Полиэфирное порошковое покрытие

HD	Артикул	↑ мм	↔ мм	↔ мм	↔ мм	кг/шт.	⊞	Наличие на складе	Ед. изм.
HD	VS 60*025	50	25	-	-	0,080	1	✓	шт.
HD	VS 60*050	50	50	-	-	0,080	1	✓	шт.
HD	VS 60*075	50	75	-	-	0,090	1	✓	шт.
HD	VS 60*100	50	100	-	-	0,100	1	✓	шт.
HD	VS 60*125	50	125	-	-	0,100	1	✓	шт.
HD	VS 60*150	50	150	-	-	0,110	1	✓	шт.
HD	VS 60*200	50	200	-	-	0,120	1	✓	шт.
HD	VS 60*250	50	250	-	-	0,140	1	✓	шт.
HD	VS 60*300	50	300	-	-	0,180	1	✓	шт.
HD	VS 60*350	50	350	-	-	0,180	1	✓	шт.
HD	VS 60*400	50	400	-	-	0,210	1	✓	шт.

Для монтажа с:

HD	VM 6*10	-	-	M6	10	0,010	250	✓	шт.
HD	VMK 6*10	-	-	M6	-	0,010	250	✓	шт.

Более подробные характеристики данного изделия приведены в конце главы.

Минимальное количество винтов и гаек типа: 4 шт.

E

Заглушка торцевая

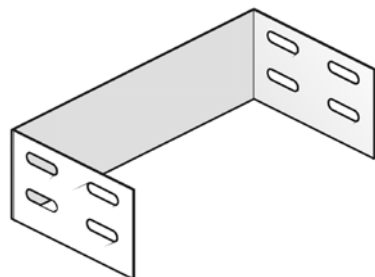

По запросу	Высота 35 мм. – 85 мм. – 110 мм.
Стандартное исполнение	Сталь sendzimir
Вариант исполнения 1	Горячее цинкование
По запросу	Полиэфирное порошковое покрытие

HD	Артикул	↑ мм	↔ мм	↔ мм	↔ мм	кг/шт.	⊞	Наличие на складе	Ед. изм.
HD	E 60*050	55	46	-	-	0,107	1	✓	шт.
HD	E 60*075	55	71	-	-	0,118	1	✓	шт.
HD	E 60*100	55	96	-	-	0,129	1	✓	шт.
HD	E 60*150	55	146	-	-	0,151	1	✓	шт.
HD	E 60*200	55	196	-	-	0,173	1	✓	шт.
HD	E 60*250	55	246	-	-	0,160	1	✓	шт.
HD	E 60*300	55	296	-	-	0,217	1	✓	шт.
HD	E 60*400	55	396	-	-	0,261	1	✓	шт.
HD	E 60*500	55	496	-	-	0,305	1	✓	шт.
HD	E 60*600	55	596	-	-	0,349	1	✓	шт.

Для монтажа с:

HD	VM 6*10	-	-	M6	10	0,010	250	✓	шт.
HD	VMK 6*10	-	-	M6	-	0,010	250	✓	шт.

Минимальное количество винтов и гаек типа: 4 шт.

RBKBSM

Шнур защитный для острых кромок KBSM(I)



Стандартное исполнение

Полипропилен

HD	Артикул	↑ мм	↔ мм	↔ мм	↔ мм	кг/шт.	⊞	Наличие на складе	Ед. изм.
-	RBKBSM	37	57	-	-	0,004	25	✓	шт.

MP

Пластина монтажная

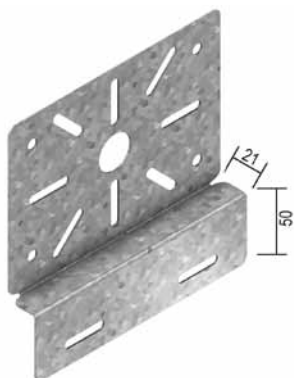

Для крепления распределительных коробок внутри кабельного лотка.

Стандартное исполнение

Сталь sendzimir

Вариант исполнения 1

Горячее цинкование

По запросу

Полиэфирное порошковое покрытие

HD	Артикул	↑ мм	↔ мм	↔ мм	↔ мм	кг/шт.	⊞	Наличие на складе	Ед. изм.
HD	MP	157	160	-	-	0,180	50	✓	шт.

Для монтажа с:

HD	VM 6*10	-	-	M6	10	0,010	250	✓	шт.
HD	VMK 6*10	-	-	M6	-	0,010	250	✓	шт.

Минимальное количество винтов и гаек типа: 2 шт.

MPV

Пластина монтажная

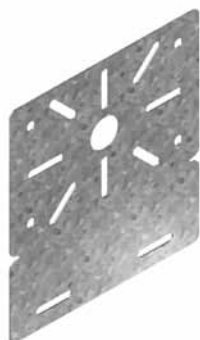

Для крепления распределительных коробок

Стандартное исполнение

Сталь sendzimir

Вариант исполнения 1

Горячее цинкование

По запросу

Полиэфирное порошковое покрытие

HD	Артикул	↑ мм	↔ мм	↔ мм	↔ мм	кг/шт.	⊞	Наличие на складе	Ед. изм.
HD	MPV	175	160	-	-	0,200	50	✓	шт.

Для монтажа с:

HD	VM 6*10	-	-	M6	10	0,010	250	✓	шт.
HD	VMK 6*10	-	-	M6	-	0,010	250	✓	шт.
-	KBV	-	-	-	-	0,010	96	✓	шт.

Минимальное количество винтов и гаек типа: 2 шт.

MPVCL

Пластина монтажная быстрой фиксации

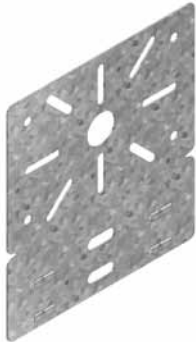

Для крепления распределительных коробок.

Стандартное исполнение	Сталь sendzimir
По запросу	Полиэфирное порошковое покрытие

HD	Артикул	↑ мм	↔ мм	↔ мм	↔ мм	кг/шт.	📦	Наличие на складе	Ед. изм.
-	MPVCL	175	160	-	-	0,180	50	✓	шт.
Для монтажа с:									
-	KBV	-	-	-	-	0,010	96	✓	шт.

SLOS

Разделитель

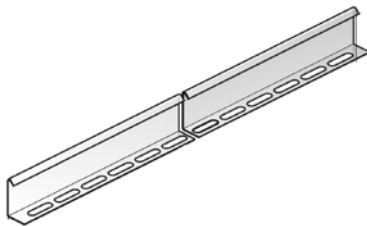

Стандартное исполнение	Сталь sendzimir
Вариант исполнения 1	Горячее цинкование
По запросу	Полиэфирное порошковое покрытие

HD	Артикул	↑ мм	↔ мм	↔ мм	↔ мм	кг/м	📦	Наличие на складе	Ед. изм.
HD	SLOS 35	35	-	-	3000	0,330	150	✓	м
HD	SLOS 60	60	-	-	3000	0,511	120	✓	м
HD	SLOS 85	85	-	-	3000	0,680	60	✓	м
HD	SLOS 110	110	-	-	3000	0,820	3	✓	м
Для монтажа с:									
HD	VM 6*10	-	-	M6	10	0,010	250	✓	шт.
HD	VMK 6*10	-	-	M6	-	0,010	250	✓	шт.

Комплекты для крепления: 1 шт. на метр.

SLIS

Разделитель на клипсах

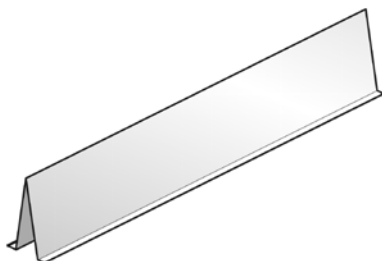

Стандартное исполнение	Сталь sendzimir
------------------------	-----------------

HD	Артикул	↑ мм	↔ мм	↔ мм	↔ мм	кг/м	📦	Наличие на складе	Ед. изм.
-	SLIS 60	60	-	-	3000	0,440	3	✓	м
Для монтажа с:									
-	CL	-	-	-	-	0,005	100	✓	шт.

Комплекты для крепления CL: 4шт. на метр
Разделитель SLIS 60 может использоваться с лотками шириной не менее 200 мм.

CL

Клипса разделителя

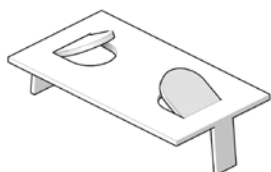

Стандартное исполнение

Сталь sendzimir

HD	Артикул	↑ мм	↔ мм	↔ мм	↔ мм	кг/шт.	⊞	Наличие на складе	Ед. изм.
-	CL	-	-	-	-	0,005	100	✓	шт.

SIN

Разделитель



Стандартное исполнение

Сталь sendzimir

Вариант исполнения 1

Горячее цинкование

По запросу

Полиэфирное порошковое покрытие

HD	Артикул	↑ мм	↔ мм	↔ мм	↔ мм	кг/м	⊞	Наличие на складе	Ед. изм.
HD	SIN 85	85	-	-	3000	0,670	3		м
HD	SIN 110	110	-	-	3000	0,900	3		м

Разделитель вваривается в кабельный лоток KG в соответствии с Вашими требованиями. При заказе необходимо указать размеры.

SINI

Разделитель KGI



По запросу

Высота 35 мм.

Стандартное исполнение

Сталь sendzimir

Вариант исполнения 1

Горячее цинкование

По запросу

Полиэфирное порошковое покрытие

HD	Артикул	↑ мм	↔ мм	↔ мм	↔ мм	кг/м	⊞	Наличие на складе	Ед. изм.
HD	SINI 60	60	-	-	2950	0,510	3		м

Разделитель вваривается в кабельный лоток KGI 60 в соответствии с Вашими требованиями. При заказе необходимо указать размеры.

V 35

Соединитель быстрой фиксации

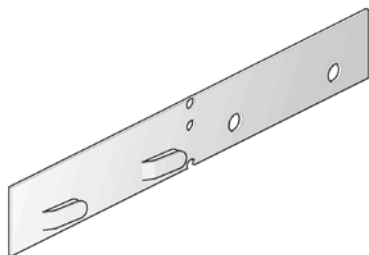

Стандартное исполнение

Сталь sendzimir

По запросу

Полиэфирное порошковое покрытие

HD	Артикул	↑ мм	↔ мм	↗ мм	↘ мм	кг/шт.	📦	Наличие на складе	Ед. изм.
-	V 35	27	180	-	-	0,050	48	✓	шт.
Для монтажа с:									
HD	VM 6*10	-	-	M6	10	0,010	250	✓	шт.

Минимальное количество винтов и гаек типа: 1 шт.

V 60

Соединитель быстрой фиксации

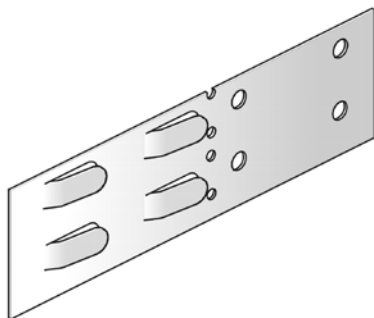

Стандартное исполнение

Сталь sendzimir

По запросу

Полиэфирное порошковое покрытие

HD	Артикул	↑ мм	↔ мм	↗ мм	↘ мм	кг/шт.	📦	Наличие на складе	Ед. изм.
-	V 60	52	180	-	-	0,090	48	✓	шт.
Для монтажа с:									
HD	VM 6*10	-	-	M6	10	0,010	250	✓	шт.

Минимальное количество винтов и гаек типа: 2 шт.

V 85

Соединитель быстрой фиксации

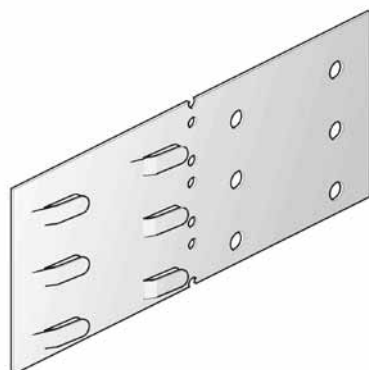

Стандартное исполнение

Сталь sendzimir

По запросу

Полиэфирное порошковое покрытие

HD	Артикул	↑ мм	↔ мм	↗ мм	↘ мм	кг/шт.	📦	Наличие на складе	Ед. изм.
-	V 85	77	180	-	-	0,130	48	✓	шт.
Для монтажа с:									
HD	VM 6*10	-	-	M6	10	0,010	250	✓	шт.

Минимальное количество винтов и гаек типа: 2 шт.

V 15*200

Соединитель

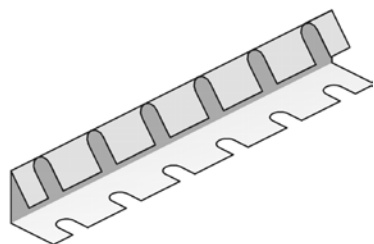

Стандартное исполнение	Сталь sendzimir
Вариант исполнения 1	Горячее цинкование
По запросу	Полиэфирное порошковое покрытие

HD	Артикул	↑ мм	↔ мм	↔ мм	↔ мм	↔ мм	кг/шт.	⊞	Наличие на складе	Ед. изм.
HD	V 15*200	20	150	-	-	-	0,050	48	✓	шт.

V 35*200

Соединитель

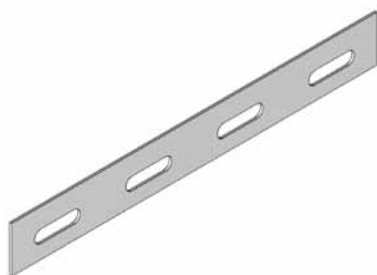

Стандартное исполнение	Сталь sendzimir
Вариант исполнения 1	Горячее цинкование
По запросу	Полиэфирное порошковое покрытие

HD	Артикул	↑ мм	↔ мм	↔ мм	↔ мм	↔ мм	кг/шт.	⊞	Наличие на складе	Ед. изм.
HD	V 35*200	25	200	-	-	-	0,040	48	✓	шт.

Для монтажа с:										
HD	VM 6*10	-	-	M6	10	-	0,010	250	✓	шт.

Минимальное количество винтов и гаек типа: 2 шт.

V 60*200

Соединитель

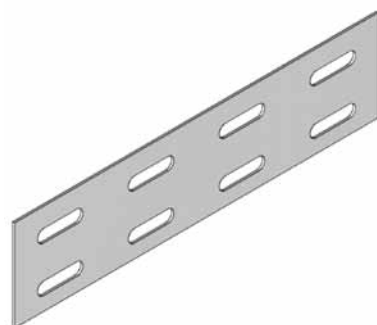

Стандартное исполнение	Сталь sendzimir
Вариант исполнения 1	Горячее цинкование
По запросу	Полиэфирное порошковое покрытие

HD	Артикул	↑ мм	↔ мм	↔ мм	↔ мм	↔ мм	кг/шт.	⊞	Наличие на складе	Ед. изм.
HD	V 60*200	50	200	-	-	-	0,080	48	✓	шт.

Для монтажа с:										
HD	VM 6*10	-	-	M6	10	-	0,010	250	✓	шт.

Минимальное количество винтов и гаек типа: 4 шт.

V 85*200

Соединитель

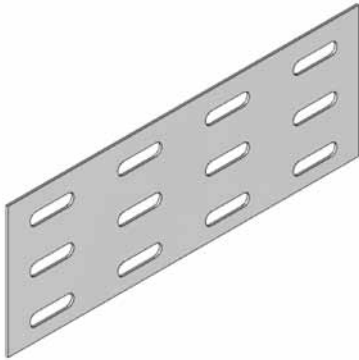

Стандартное исполнение	Сталь sendzimir
Вариант исполнения 1	Горячее цинкование
По запросу	Полиэфирное порошковое покрытие

HD	Артикул	↑ мм	↔ мм	↔ мм	↔ мм	кг/шт.	📦	Наличие на складе	Ед. изм.
HD	V 85*200	75	200	-	-	0,130	48	✓	шт.
Для монтажа с:									
HD	VM 6*10	-	-	M6	10	0,010	250	✓	шт.

Минимальное количество винтов и гаек типа: 4 шт.

V 110*200

Соединитель

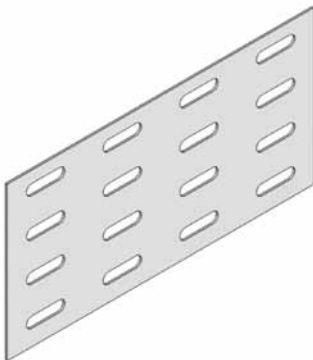

Стандартное исполнение	Сталь sendzimir
Вариант исполнения 1	Горячее цинкование
По запросу	Полиэфирное порошковое покрытие

HD	Артикул	↑ мм	↔ мм	↔ мм	↔ мм	кг/шт.	📦	Наличие на складе	Ед. изм.
HD	V 110*200	100	200	-	-	0,170	48	✓	шт.
Для монтажа с:									
HD	VM 6*10	-	-	M6	10	0,010	250	✓	шт.

Минимальное количество винтов и гаек типа: 8 шт.

KPW

Соединитель усиленный

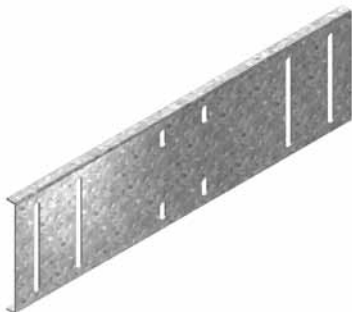

Стандартное исполнение	Сталь sendzimir
Вариант исполнения 1	Горячее цинкование
По запросу	Полиэфирное порошковое покрытие

HD	Артикул	↑ мм	↔ мм	↔ мм	↔ мм	кг/шт.	📦	Наличие на складе	Ед. изм.
HD	KPW	115	400	-	-	0,590	24	✓	шт.
Для монтажа с:									
HD	VM 6*10	-	-	M6	10	0,010	250	✓	шт.

Минимальное количество винтов и гаек типа: 8 шт.

LV

Уголок опорный

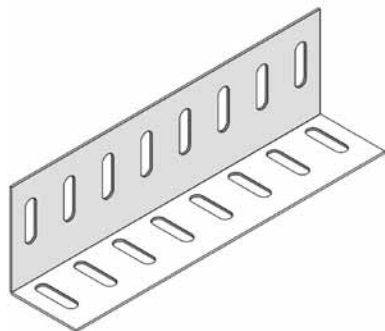

Стандартное исполнение

Сталь sendzimir

Вариант исполнения 1

Горячее цинкование

По запросу

Полиэфирное порошковое покрытие

HD	Артикул	↑ мм	↔ мм	↔ мм	↔ мм	кг/шт.	⊞	Наличие на складе	Ед. изм.
HD	LV 35	32	20	-	-	0,080	24		шт.
HD	LV 60*85	60	43	-	-	0,170	24	✓	шт.
HD	LV 110	94	58	-	-	0,256	24		шт.

Для монтажа с:

HD	VM 6*10	-	-	M6	10	0,010	250	✓	шт.
----	---------	---	---	----	----	-------	-----	---	-----

Минимальное количество винтов и гаек типа: 4 шт.

KBV

фиксатор лотковый (KBSI)



Стандартное исполнение

Нержавеющая сталь

HD	Артикул	↑ мм	↔ мм	↔ мм	↔ мм	кг/шт.	⊞	Наличие на складе	Ед. изм.
-	KBV	-	-	-	-	0,010	96	✓	шт.

KBSI 60

Принцип монтажа

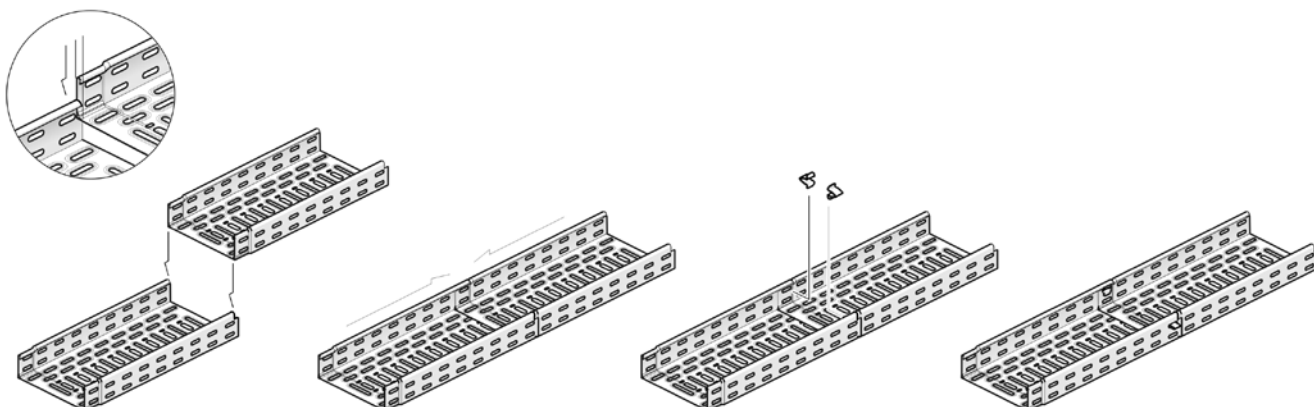

Как монтировать?

Очень просто:

1. Установить два лотка.
2. Установить один лоток в другой.
3. Зафиксировать клипсами KBV.
4. Готово!!!

Данная система обеспечивает следующие преимущества:

1. Более низкая стоимость решения.
2. Быстрый монтаж.
3. Нет необходимости использовать болты и гайки.
4. Крепление с помощью клипсовых зажимов.
5. Гарантированное заземление конструкции.
6. Удобная установка благодаря наличию продольной и поперечной перфорации.
7. Повышенная жёсткость конструкции благодаря прогрессивному способу перфорации.
8. Улучшенная вентиляция и предотвращение образования конденсата благодаря прогрессивному способу перфорации.
9. Повышенная защита кабеля благодаря перекрывающимся концам секций.
10. Более гладкая поверхность.
11. Снижение затрат на складирование.

B 90

Принцип монтажа

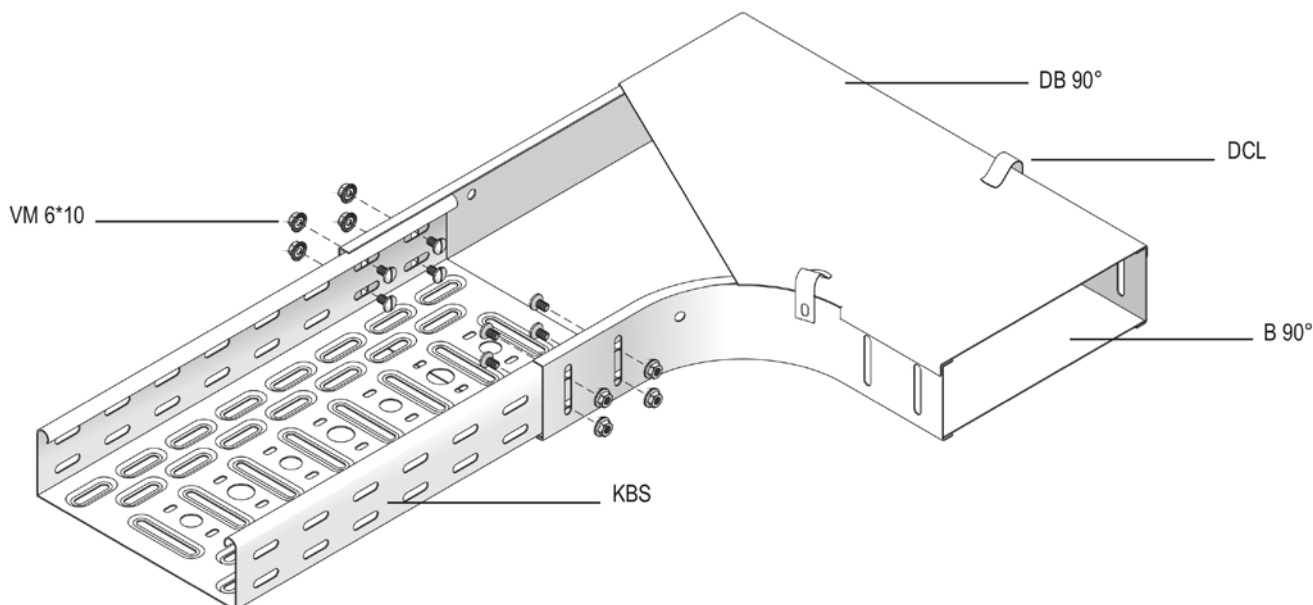

VS

Принцип монтажа

